



Energolux

**СИСТЕМЫ ВЕНТИЛЯЦИИ  
2026**



<b>ВЕНТИЛЯЦИОННОЕ ОБОРУДОВАНИЕ ДЛЯ КРУГЛЫХ КАНАЛОВ</b> .....	3
Круглые канальные вентиляторы SDC XL .....	4
Звукоизолированные канальные вентиляторы SDC I .....	6
Круглые канальные вентиляторы с EC двигателями SDC SEL EC .....	8
Электрические нагреватели SHCE .....	10
Водяные нагреватели SHCW .....	12
Аксессуары .....	14
<b>ВЕНТИЛЯЦИОННОЕ ОБОРУДОВАНИЕ ДЛЯ ПРЯМОУГОЛЬНЫХ КАНАЛОВ</b> .....	21
Прямоугольные канальные вентиляторы с вперед загнутыми лопатками SDR .....	22
Прямоугольные канальные вентиляторы с назад загнутыми лопатками SDR-B .....	26
Звукоизолированные вентиляторы с вперед загнутыми лопатками SDRI .....	32
Прямоугольные канальные вентиляторы с EC двигателями SDR(I)-B EC .....	38
Высоконапорные вентиляторы со свободным колесом SDT .....	42
Электрические нагреватели SHRE .....	46
Водяные нагреватели SHRW .....	52
Водяные и фреоновые охладители SCRW/SDXR .....	56
Пластинчатые рекуператоры SHRP .....	58
Аксессуары .....	60
<b>КРЫШНЫЕ ВЕНТИЛЯТОРЫ</b> .....	71
Аксессуары .....	77
<b>КОМПАКТНЫЕ ВЕНТИЛЯЦИОННЫЕ УСТАНОВКИ</b> .....	81
ЭНЕРГО SS .....	82
ЭНЕРГО S .....	84
ЭНЕРГО E .....	86
ЭНЕРГО W .....	92
<b>КОМПАКТНЫЕ УСТАНОВКИ С РЕКУПЕРАЦИЕЙ ТЕПЛА</b> .....	97
РОНА H2 .....	98
БРИССАГО .....	104
БРИССАГО-ЕС .....	116
РИВЬЕРА-GO .....	128
РИВЬЕРА-ЕС .....	150
<b>КАРКАСНО-ПАНЕЛЬНЫЕ ВЕНТИЛЯЦИОННЫЕ УСТАНОВКИ</b> .....	159
<b>ШКАФЫ УПРАВЛЕНИЯ</b> .....	169
<b>ЭЛЕМЕНТЫ АВТОМАТИКИ</b> .....	177
<b>СМЕСИТЕЛЬНЫЕ УЗЛЫ</b> .....	186

Energolux

ВЕНТИЛЯЦИОННОЕ ОБОРУДОВАНИЕ  
ДЛЯ КРУГЛЫХ КАНАЛОВ



Металл 40 000 часов



РАСШИФРОВКА ОБОЗНАЧЕНИЯ

SDC XXX XL

модель круглого канального вентилятора  
диаметр воздушного канала, мм  
модификация серии

- Балансировка двигателя и мотор-колеса в двух плоскостях
- Встроенная термозащита двигателя
- Удобное обслуживание
- Возможность плавной регулировки скорости вращения
- Низкий уровень шума
- Монтаж в любом положении
- IP44 Степень защиты двигателя
- IP55 Степень защиты клеммной коробки
- Стандартный типоразмерный ряд

ТЕХНИЧЕСКИЕ ХАРАКТЕРИСТИКИ

№	Модель	Макс. расход, м³/ч	Макс. напор, Па	Мощность, Вт	Макс. рабочий ток, А	Частота вращения, об./мин	Уровень звуковой мощности ко входу / выходу / окружению, дБ(А)	Температура перемещаемого воздуха, °С
1	SDC XL 100	230	380	0,06	0,3	2380	56/55/41	-40...+60
2	SDC XL 125	330	350	0,06	0,3	2380	60/59/41	-40...+60
3	SDC XL 160	700	400	0,085	0,4	2500	70/67/46	-40...+60
4	SDC XL 200	1200	600	0,15	0,7	2640	64/60/45	-40...+60
5	SDC XL 250	1300	630	0,155	0,7	2440	61/61/46	-40...+60
6	SDC XL 315	1700	700	0,2	0,9	2500	63/66/49	-40...+60

Электропитание 230 В, 50 Гц, 1 ф. Класс защиты от поражения электротоком I. Двигатель/Клеммная коробка: IP44/IP54.

АКУСТИЧЕСКИЕ ХАРАКТЕРИСТИКИ

LwA, дБ(А)	Общий	В октавных полосах частот:							
		63	125	250	500	1000	2000	4000	8000
<b>SDC XL 100</b> Условия испытаний 210 м³/ч, 30 Па									
К входу	56	32	51	64	42	49	49	45	41
К выходу	55	30	51	62	41	48	48	45	40
К окружению	41	12	29	34	27	34	34	33	26
<b>SDC XL 125</b> Условия испытаний 260 м³/ч, 20 Па									
К входу	60	33	49	59	45	55	54	47	37
К выходу	59	32	48	59	44	54	53	46	39
К окружению	41	13	27	35	26	36	34	31	22
<b>SDC XL 160</b> Условия испытаний 560 м³/ч, 50 Па									
К входу	70	25	42	68	58	61	50	48	40
К выходу	67	22	42	66	44	57	50	51	42
К окружению	46	27	27	42	31	40	37	37	28

LwA, дБ(А)	Общий	В октавных полосах частот:							
		63	125	250	500	1000	2000	4000	8000
<b>SDC XL 200</b> Условия испытаний 900 м³/ч, 35 Па									
К входу	64	25	41	62	53	57	50	49	41
К выходу	60	22	43	53	44	56	50	51	42
К окружению	45	26	26	33	26	41	38	38	30
<b>SDC XL 250</b> Условия испытаний 1050 м³/ч, 30 Па									
К входу	61	24	39	48	55	58	51	53	43
К выходу	61	22	40	48	52	59	53	46	39
К окружению	46	26	26	34	33	39	42	39	30
<b>SDC XL 315</b> Условия испытаний 1500 м³/ч, 60 Па									
К входу	63	21	27	31	38	44	44	40	33
К выходу	66	22	42	46	57	60	55	52	50
К окружению	49	21	27	31	38	44	44	40	33

АКСЕССУАРЫ

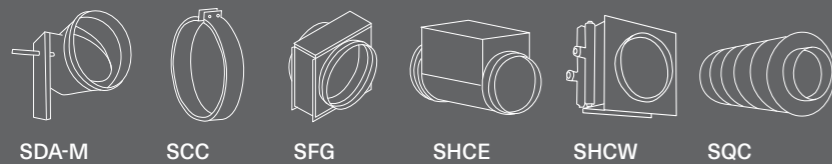

ВЕСОГАБАРИТНЫЕ ХАРАКТЕРИСТИКИ

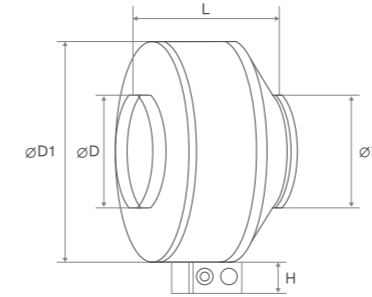

Модель	Размеры, мм				Вес, кг
	D	L	H	D1	
SDC XL 100	97	205	45	245	3,2
SDC XL 125	122	210	45	245	3,3
SDC XL 160	157	227	45	345	4,5
SDC XL 200	197	227	45	345	5,3
SDC XL 250	245	222	45	345	5,3
SDC XL 315	315	280	45	405	6,9

КОРБ ШУМОГЛУШЕНИЯ ПОД ВЕНТИЛЯТОР

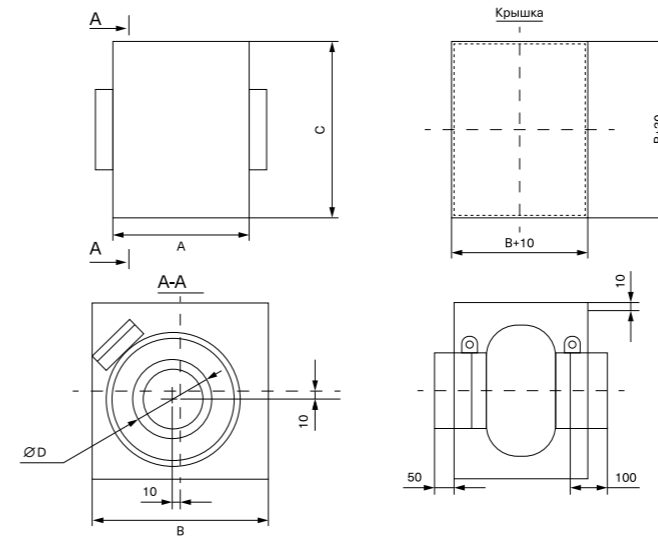

Модель	LwAобщ., дБ(А)
SDC XL 100	36
SDC XL 125	38
SDC XL 160	43
SDC XL 200	43
SDC XL 250	45
SDC XL 315	47

Модель	Размеры, мм			
	d	A	B	C
SDC XL 100	100	318	316	307
SDC XL 125	125	318	316	307
SDC XL 160	160	340	402	397
SDC XL 200	200	340	402	397
SDC XL 250	250	340	402	397
SDC XL 315	315	398	472	465

АЭРОДИНАМИЧЕСКИЕ ХАРАКТЕРИСТИКИ

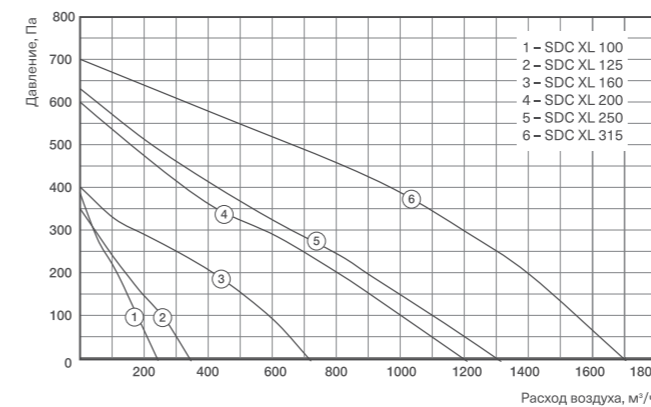

РЕГУЛЯТОРЫ СКОРОСТИ



СХЕМА ЭЛЕКТРИЧЕСКИХ СОЕДИНЕНИЙ

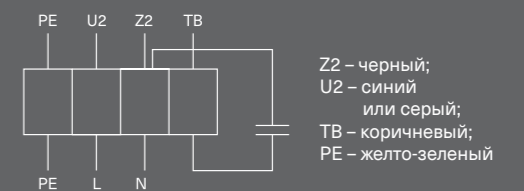



РАСШИФРОВКА ОБОЗНАЧЕНИЯ

SDC I XXX



- Откидная крышка на петлях
- Балансировка двигателя и мотор-колеса в двух плоскостях
- Стандартный типоразмерный ряд
- Компактные размеры
- IP55 Степень защиты клеммной колодки
- IP44 Степень защиты двигателя

ТЕХНИЧЕСКИЕ ХАРАКТЕРИСТИКИ

№	Модель	Макс. расход, м³/ч	Макс. напор, Па	Электропотребление, кВт	Макс. рабочий ток, А	Частота вращения, об./мин	Уровень звуковой мощности вх./вых./окр., дБ(А)	Температура перемещаемого воздуха, °С	Схема электрических соединений
1	SDC I 125	500	400	0,25	1,08	1920	61/74/51	-30...+60	1
2	SDC I 160	620	550	0,28	1,25	2150	67/79/57	-25...+60	1
3	SDC I 200	970	580	0,15	0,67	2440	64/79/57	-30...+60	1
4	SDC I 250	2200	395	0,91	4	1390	65/79/57	-30...+60	2
5	SDC I 315	2800	440	1,25	5,5	1350	71/82/60	-30...+60	2
6	SDC I 400	3800	630	2,3	10	1380	76/89/66	-25...+60	1

Электропитание 230 В, 50 Гц, 1 ф. Степень защиты IPX4, класс защиты I.

АКУСТИЧЕСКИЕ ХАРАКТЕРИСТИКИ

LwA, дБ(А)	Общий	В октавных полосах частот:							
		63	125	250	500	1000	2000	4000	8000
<b>SDC I 125</b> Условия испытаний L=288 м³/ч, Pст.=252 Па									
К входу	61	56	50	55	52	52	51	47	35
К выходу	74	53	56	63	70	69	65	60	47
К окружению	51	40	39	43	45	44	41	38	31
<b>SDC I 160</b> Условия испытаний L=492 м³/ч, Pст.=179 Па									
К входу	67	59	56	61	58	58	59	55	43
К выходу	79	57	61	70	75	75	69	66	56
К окружению	57	43	45	50	51	50	47	45	33
<b>SDC I 200</b> Условия испытаний L=755 м³/ч, Pст.=117 Па									
К входу	64	54	61	57	54	52	53	52	45
К выходу	80	56	66	77	74	72	67	63	48
К окружению	57	41	50	53	49	46	44	43	32
<b>SDC I 250</b> Условия испытаний L=1380 м³/ч, Pст.=241 Па									
К входу	65	58	59	54	57	55	56	50	47
К выходу	79	59	65	73	75	71	71	63	48
К окружению	57	45	49	50	51	47	48	42	37
<b>SDC I 315</b> Условия испытаний L=2300 м³/ч, Pст.=130 Па									
К входу	71	66	66	59	60	61	60	54	48
К выходу	82	65	71	78	77	73	74	65	51
К окружению	60	51	55	53	53	50	50	44	39
<b>SDC I 400</b> Условия испытаний L=3260 м³/ч, Pст.=161 Па									
К входу	76	69	69	64	69	69	67	63	52
К выходу	89	70	78	84	83	82	81	75	65
К окружению	66	55	60	58	60	59	57	53	41

ВЕСОГАБАРИТНЫЕ ХАРАКТЕРИСТИКИ

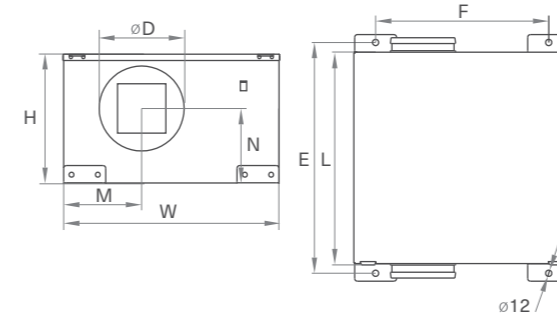

Модель	Размеры, мм								Вес, кг
	L	W	H	M	N	D	E	F	
SDC I 125	400	410	246	130	143	125	440	330	13
SDC I 160	400	410	246	149	143	160	440	330	14
SDC I 200	600	560	366	170	230	200	640	480	28
SDC I 250	694	694	446	218	269	250	734	614	41
SDC I 315	694	694	446	218	249	315	734	614	45
SDC I 400	768	768	516	252	285	400	808	688	62

АЭРОДИНАМИЧЕСКИЕ ХАРАКТЕРИСТИКИ



СХЕМА ЭЛЕКТРИЧЕСКИХ СОЕДИНЕНИЙ



АКСЕССУАРЫ

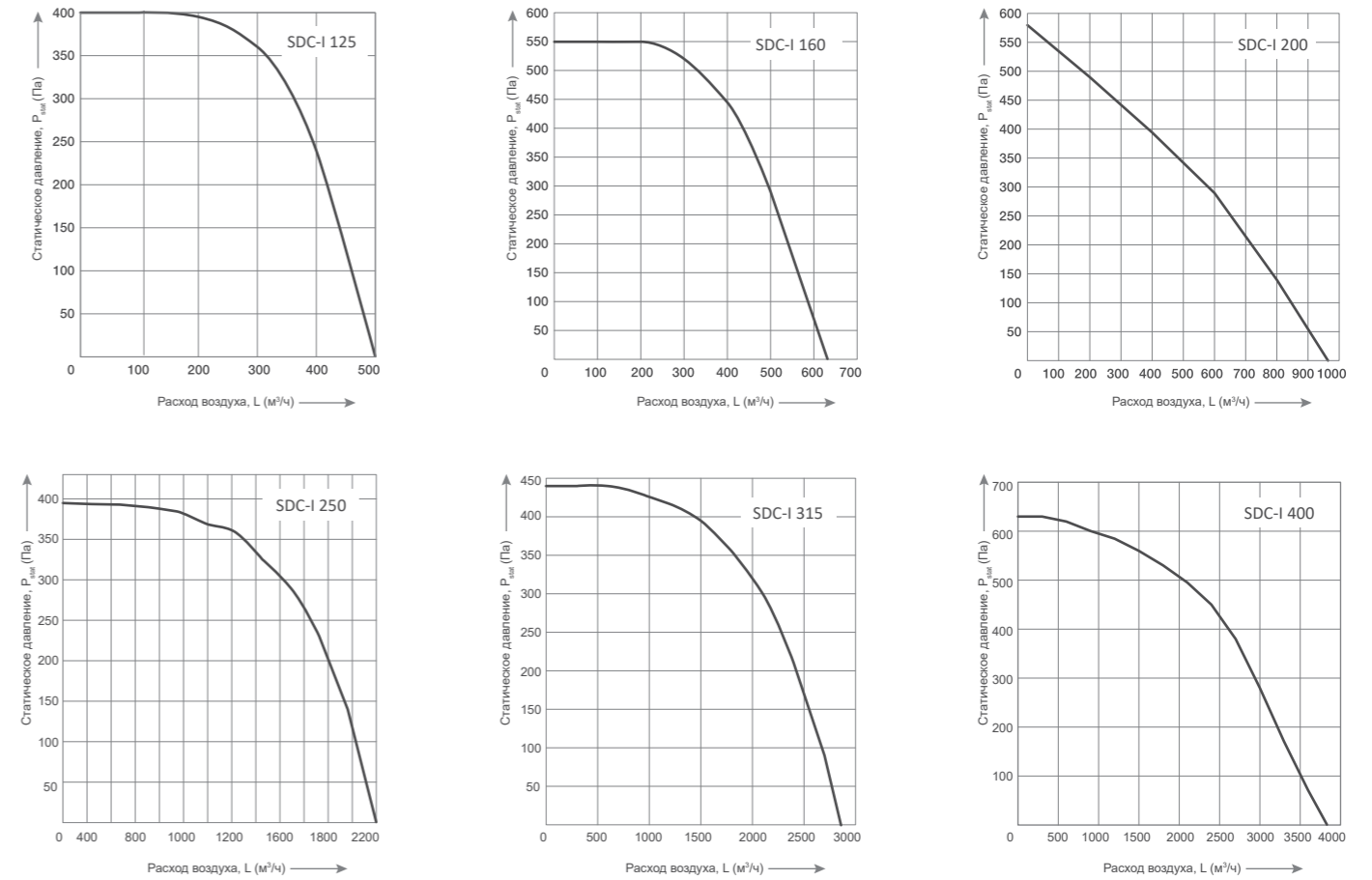
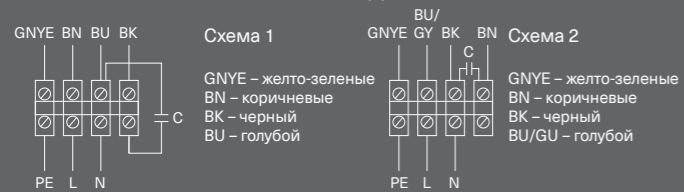
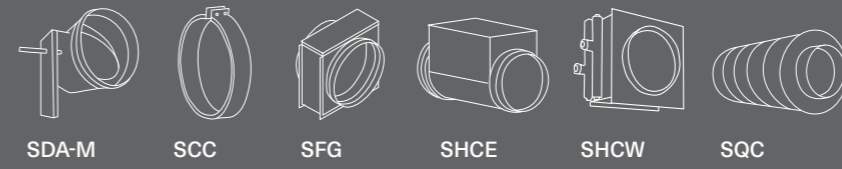

РЕГУЛЯТОР СКОРОСТИ





Металл  
КОРПУС

60 000  
ЧАСОВ

РАСШИФРОВКА ОБОЗНАЧЕНИЯ

SDC 160 SEL EC

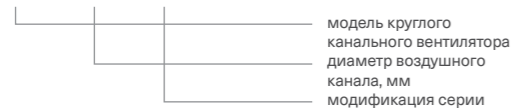

- Низкое энергопотребление
- Удобное обслуживание
- Широкий модельный ряд
- Низкий уровень шума
- Компактные размеры
- Степень защиты клеммной колодки
- Степень защиты двигателя
- Встроенный регулятор скорости
- Энергоэффективные ЕС-двигатели

ТЕХНИЧЕСКИЕ ХАРАКТЕРИСТИКИ

№	Модель	Макс. расход, м³/ч	Макс. напор, Па	Мощность, Вт	Макс. рабочий ток, А	Частота вращения, об./мин	Уровень звуковой мощности ко входу / выходу / окружению, дБ(А)	Температура перемещаемого воздуха, °С
1	SDC 100 SEL EC	740	560	0,16	1,2	4400	66/68/40	-30...+60
2	SDC 125 SEL EC	760	610	0,16	1,2	4400	66/71/44	-30...+60
3	SDC 160 SEL EC	1320	740	0,17	1,2	3500	71/76/51	-30...+60
4	SDC 200 SEL EC	1410	780	0,16	1,2	3100	67/73/48	-30...+60
5	SDC 250 SEL EC	1600	790	0,17	1,2	2900	65/69/40	-30...+60

Электропитание 230 В, 50 Гц, 1 ф. Класс защиты от поражения электротоком I. Двигатель/Клеммная коробка: IP54/IP55.

АКУСТИЧЕСКИЕ ХАРАКТЕРИСТИКИ

LwA, дБ(А)	Общий	В октавных полосах частот:								LwA, дБ(А)	Общий	В октавных полосах частот:																	
		63	125	250	500	1000	2000	4000	8000			63	125	250	500	1000	2000	4000	8000										
<b>SDC 100 SEL EC</b>														<b>SDC 200 SEL EC</b>															
Условия испытаний 210 м³/ч, 30 Па														Условия испытаний 900 м³/ч, 35 Па															
К входу	66	54	63	60	56	53	50	47	45	К входу	66	54	63	60	56	53	50	47	45	К входу	67	55	64	61	57	54	51	48	46
К выходу	68	56	65	62	58	55	52	49	47	К выходу	72	60	69	66	62	59	56	53	51	К выходу	73	61	70	67	63	60	57	54	52
К окружению	40	44	54	53	54	48	41	38	35	К окружению	43	51	61	60	61	55	48	45	42	К окружению	44	52	62	61	62	56	49	46	43
Звуковое давление LpdB(A)	33	37	47	35	47	41	34	31	28	Звуковое давление LpdB(A)	36	44	54	53	54	48	41	38	35	Звуковое давление LpdB(A)	37	45	55	54	55	49	42	39	36
<b>SDC 125 SEL EC</b>														<b>SDC 250 SEL EC</b>															
Условия испытаний 260 м³/ч, 20 Па														Условия испытаний 1050 м³/ч, 30 Па															
К входу	66	54	63	60	56	53	50	47	45	К входу	67	55	64	61	57	54	51	48	46	К входу	67	55	64	61	57	54	51	48	46
К выходу	71	59	68	65	61	58	55	52	50	К выходу	73	61	70	67	63	60	57	54	52	К выходу	73	61	70	67	63	60	57	54	52
К окружению	44	52	62	61	62	56	49	46	43	К окружению	44	52	62	61	62	56	49	46	43	К окружению	44	52	62	61	62	56	49	46	43
Звуковое давление LpdB(A)	37	45	55	54	55	49	42	39	36	Звуковое давление LpdB(A)	37	45	55	54	55	49	42	39	36	Звуковое давление LpdB(A)	37	45	55	54	55	49	42	39	36
<b>SDC 160 SEL EC</b>																													
Условия испытаний 560 м³/ч, 50 Па																													
К входу	60	48	57	54	50	47	44	41	39																				
К выходу	66	54	63	60	56	53	50	47	45																				
К окружению	37	45	55	54	55	49	42	39	36																				
Звуковое давление LpdB(A)	30	38	48	47	48	42	35	32	29																				

ВЕСОГАБАРИТНЫЕ ХАРАКТЕРИСТИКИ

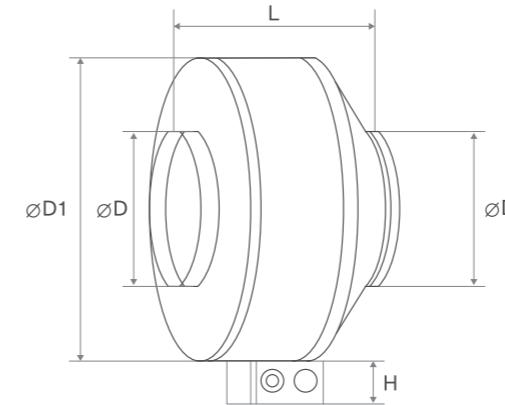

Модель	Размеры, мм				Вес, кг
	D	L	H	D1	
SDC 100 SEL EC	97	205	45	245	3,1
SDC 125 SEL EC	122	210	45	245	3,2
SDC 160 SEL EC	157	227	45	345	4,2
SDC 200 SEL EC	197	227	45	345	4,5
SDC 250 SEL EC	245	222	45	345	4,8

АЭРОДИНАМИЧЕСКИЕ ХАРАКТЕРИСТИКИ

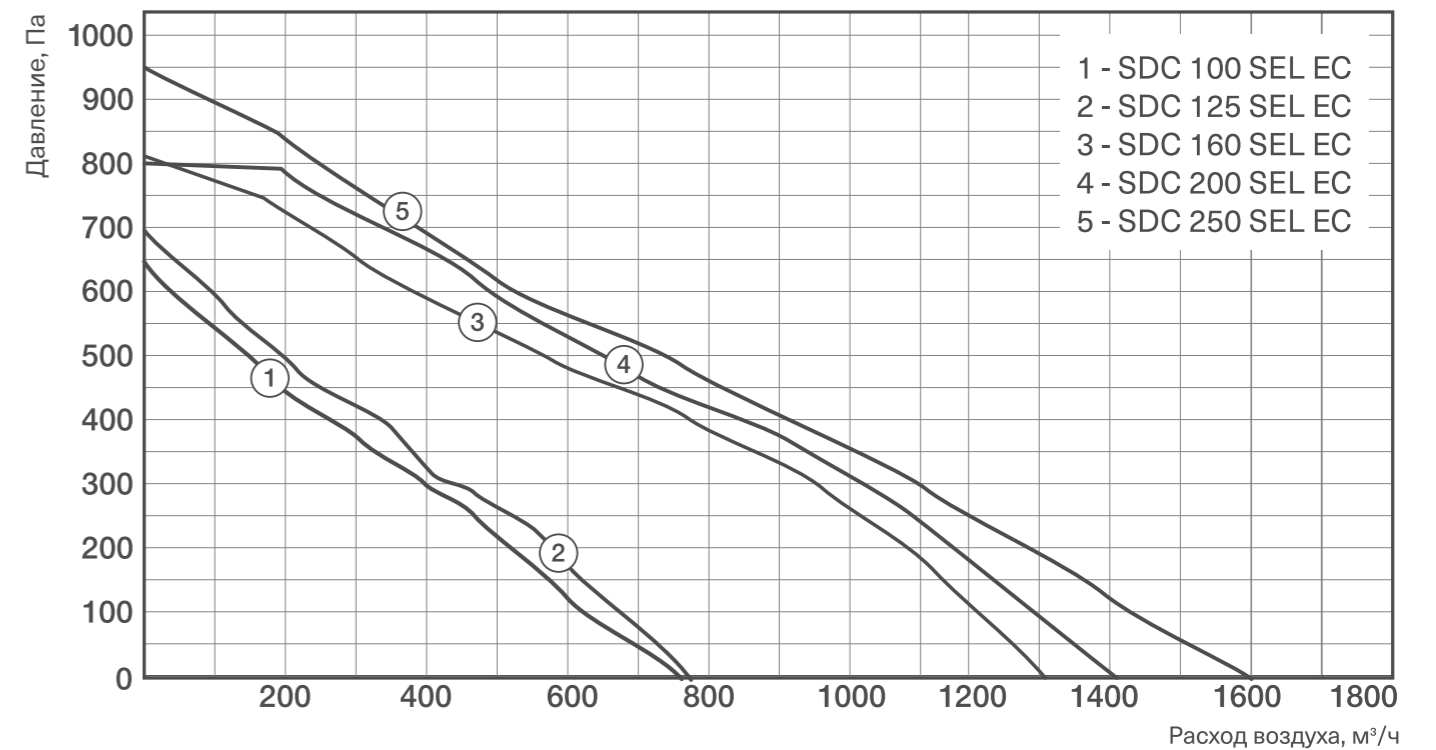

АКСЕССУАРЫ





СТАЛЬ  
0,7 мм

ПРОЧНЫЙ КОРПУС

ТЭН  
AISI 304

НАДЕЖНЫЙ ТЭН

РАСШИФРОВКА ОБОЗНАЧЕНИЯ

SHCE XXX X X

модель электрического нагревателя для круглых каналов  
диаметр воздушного канала, мм  
мощность нагревателя, кВт  
число фаз

ГОСТ  
13 268-88

Соответствие  
государственным  
стандартам

x2

Двойная защита  
от перегрева



Надежный  
нагревательный  
элемент



Стандартный  
типоразмерный ряд

ТЕХНИЧЕСКИЕ ХАРАКТЕРИСТИКИ

Модель	Модель	Электропита- ние, В/Гц/ф	Бренд	Гарантия	Потребляемая мощность, кВт	Номинальный ток, А	Габариты, вес
SHCE 100	SHCE 100-0,3/1	230/50/1	Energolux	36 мес.	0,3	1,4	2
	SHCE 100-0,6/1	230/50/1	Energolux	36 мес.	0,6	2,8	2
	SHCE 100-1,8/1	230/50/1	Energolux	36 мес.	1,8	8,2	2,4
	SHCE 100-2,4/1	230/50/1	Energolux	36 мес.	2,4	11	2,6
SHCE 125	SHCE 125-1,2/1	230/50/1	Energolux	36 мес.	1,2	5,5	2,7
	SHCE 125-1,8/1	230/50/1	Energolux	36 мес.	1,8	8,2	2,7
	SHCE 125-2,4/1	230/50/1	Energolux	36 мес.	2,4	11	2,9
SHCE 160	SHCE 160-1,2/1	230/50/1	Energolux	36 мес.	1,2	5,5	2,9
	SHCE 160-2,4/1	230/50/1	Energolux	36 мес.	2,4	11	3,6
	SHCE 160-3,0/1	230/50/1	Energolux	36 мес.	3	13,7	3,3
	SHCE 160-3,0/2	400/50/2	Energolux	36 мес.	3	7,9	3,3
	SHCE 160-5,0/2	400/50/2	Energolux	36 мес.	5	13,2	4
	SHCE 160-6,0/2	400/50/2	Energolux	36 мес.	6	15,8	4,3
SHCE 200	SHCE 160-6,0/3	400/50/3	Energolux	36 мес.	6	9,1	4,5
	SHCE 200-2,4/1	230/50/1	Energolux	36 мес.	2,4	11	4,2
	SHCE 200-3,0/1	230/50/1	Energolux	36 мес.	3	13,7	3,9
	SHCE 200-5,0/2	400/50/2	Energolux	36 мес.	5	13,2	4,6
	SHCE 200-6,0/2	400/50/2	Energolux	36 мес.	6	15,8	5
	SHCE 200-6,0/3	400/50/3	Energolux	36 мес.	6	9,1	5
SHCE 250	SHCE 200-9,0/3	400/50/3	Energolux	36 мес.	9	13,7	5,5
	SHCE 200-12,0/3	400/50/3	Energolux	36 мес.	12	18,2	6
	SHCE 250-3,0/1	230/50/1	Energolux	36 мес.	3	13,7	7
	SHCE 250-6,0/2	400/50/2	Energolux	36 мес.	6	15,8	7,3
	SHCE 250-6,0/3	400/50/3	Energolux	36 мес.	6	9,1	7,3
SHCE 315	SHCE 250-9,0/3	400/50/3	Energolux	36 мес.	9	13,7	8,9
	SHCE 250-12,0/3	400/50/3	Energolux	36 мес.	12	18,2	9,9
	SHCE 315-3,0/1	230/50/1	Energolux	36 мес.	3	13,7	10,5
	SHCE 315-6,0/2	400/50/2	Energolux	36 мес.	6	15,8	9,2
SHCE 400	SHCE 315-6,0/3	400/50/3	Energolux	36 мес.	6	9,1	9,2
	SHCE 315-9,0/3	400/50/3	Energolux	36 мес.	9	13,7	10,8
	SHCE 315-12,0/3	400/50/3	Energolux	36 мес.	12	18,2	11,4
	SHCE 400-9,0/3	400/50/3	Energolux	36 мес.	9	13,7	13,1
	SHCE 400-12,0/3	400/50/3	Energolux	36 мес.	12	18,2	14

ЭЛЕКТРИЧЕСКАЯ СХЕМА СОЕДИНЕНИЙ

Схема 1 (230 В, 1 ф.)



Схема 2 (400 В, 2 фазы)



Схема 3 (400 В, 3 ф.)

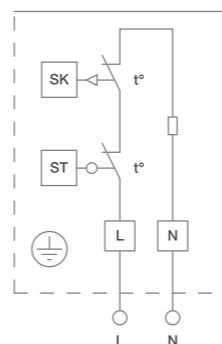

Схема 4 (400 В, 3 ф.)

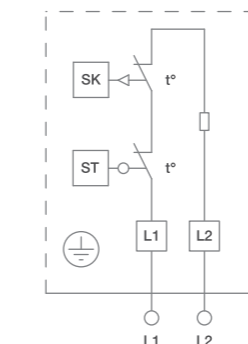

ВЕСОГАБАРИТНЫЕ ХАРАКТЕРИСТИКИ

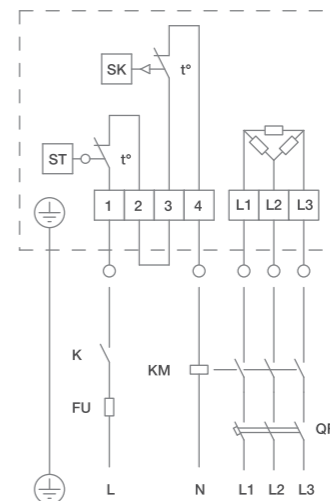
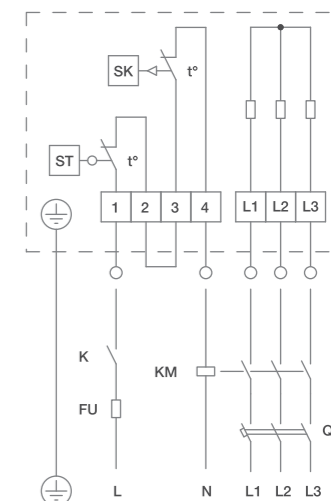
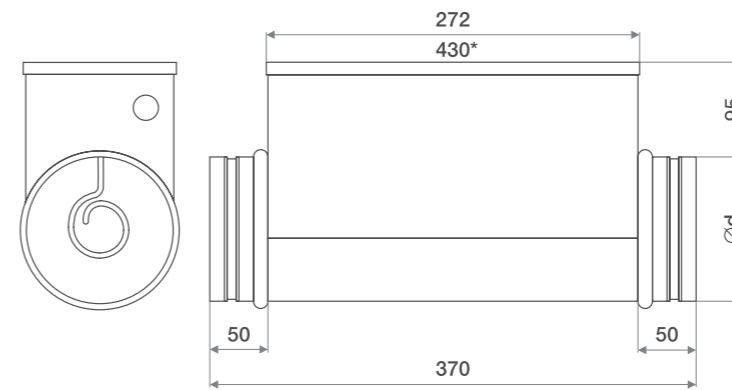

\* для воздушнонагревателей мощностью 12 кВт

Модель	Диаметр канала, мм	Вес, кг
SHCE 100-0,3/1	100	1,9
SHCE 100-0,6/1		2
SHCE 100-1,8/1		2,4
SHCE 100-2,4/1		2,6
SHCE 125-1,2/1	125	2,7
SHCE 125-1,8/1		2,7
SHCE 125-2,4/1		2,9
SHCE 160-1,2/1	160	2,9
SHCE 160-1,8/1		3,3
SHCE 160-2,4/1		3,6
SHCE 160-3,0/1		3,3
SHCE 160-3,0/2		3,3
SHCE 160-5,0/2		4
SHCE 160-6,0/2	4,3	
SHCE 160-6,0/3	4,5	
SHCE 200-2,4/1	200	4,2
SHCE 200-3,0/1		3,9
SHCE 200-5,0/2		4,6
SHCE 200-6,0/2		5
SHCE 200-6,0/3		5
SHCE 200-9,0/3		5,5
SHCE 200-12,0/3	6	
SHCE 250-3,0/1	250	7
SHCE 250-5,0/2		7,2
SHCE 250-6,0/2		7,3
SHCE 250-6,0/3		7,3
SHCE 250-9,0/3		8,9
SHCE 250-12,0/3		9,9
SHCE 315-3,0/1	315	10,5
SHCE 315-6,0/2		9,2
SHCE 315-6,0/3		9,2
SHCE 315-9,0/3		10,8
SHCE 315-12,0/3	11,4	
SHCE 400-9,0/3	400	13,1
SHCE 400-12/3		14

СТАЛЬ  
0,7 мм  
ПРОЧНЫЙ КОРПУС

ТЭН  
AISI 304  
НАДЕЖНЫЙ ТЭН



РАСШИФРОВКА ОБОЗНАЧЕНИЯ

SHCW XXXX\*XXX X

модель водяного нагревателя для круглых каналов  
сечение воздушного канала, мм  
количество рядов

2,1  
мм

Шаг оребрения

130°C

Максимальная температура теплоносителя

min

Компактные размеры

Стандартный типоразмерный ряд

16 бар

Максимально допустимое давление

ТЕХНИЧЕСКИЕ ХАРАКТЕРИСТИКИ

Расход воздуха, м³/ч	Падение давления по воздуху, Па	Температура на входе											
		-10°C				-20°C				-30°C			
		Падение давления воды, кПа	Расход воды, м³/ч	Мощность, кВт	Температура на выходе, °C	Падение давления воды, кПа	Расход воды, м³/ч	Мощность, кВт	Температура на выходе, °C	Падение давления воды, кПа	Расход воды, м³/ч	Мощность, кВт	Температура на выходе, °C
SHCW 150x150-2													
150	16	1,37	0,07	2,4	36,7	1,68	0,11	2,7	32,3	2,02	0,11	3,0	28,0
200	27	1,87	0,11	2,8	31,7	2,3	0,11	3,2	26,7	2,77	0,14	3,5	21,8
250	41	2,37	0,11	3,2	28	2,91	0,14	3,6	22,6	3,51	0,14	4,0	17,3
SHCW 200x200-2													
200	13	1,1	0,13	2,88	32,8	1,5	0,15	3,33	29,5	1,7	0,17	3,75	25,9
300	23	1,2	0,17	3,83	27,9	1,7	0,2	4,39	23,6	2,1	0,22	4,94	19
400	35	1,6	0,2	4,61	24,3	2	0,23	5,27	19,2	2,5	0,26	5,9	21,5
SHCW 200x200-3													
200	15	2,05	0,18	4,6	57,1	2,49	0,22	5,1	54,9	2,97	0,22	5,6	52,6
300	31	3,4	0,25	6,0	49,3	4,15	0,29	6,7	46,3	4,97	0,29	7,4	43,2
400	52	4,79	0,29	7,3	43,8	5,86	0,32	8,2	40,2	7,01	0,36	9,0	36,5
SHCW 300x300-2													
500	12	7,76	0,36	8,9	42,8	9,44	0,4	10,0	38,8	11,27	0,47	11,0	34,9
750	24	12,24	0,47	11,5	35,3	14,9	0,54	12,9	30,5	17,83	0,58	14,2	25,8
1000	41	16,66	0,58	13,7	30,3	20,33	0,65	15,3	25,0	24,32	0,72	16,9	19,7
SHCW 400x400-2													
800	10	3,49	0,61	14,8	44,4	4,25	0,68	16,5	40,7	5,07	0,76	18,2	37,0
1200	20	5,54	0,79	19,1	36,8	6,76	0,9	21,3	32,3	8,08	1,01	23,5	27,8
1600	34	7,56	0,97	22,7	31,8	9,24	1,08	25,3	26,7	11,06	1,19	28,0	21,6

\* температура теплоносителя 90/70°C

АКСЕССУАРЫ



НАКЛАДНОЙ ДАТЧИК  
ТЕМПЕРАТУРЫ ОБРАТНОЙ ВОДЫ



КАПИЛЛЯРНЫЙ  
ТЕРМОСТАТ



СМЕСИТЕЛЬНЫЙ  
УЗЕЛ

СХЕМЫ ОБВЯЗКИ

Рекомендуемая схема обвязки с 3-ходовым регулирующим клапаном на смешивание потоков

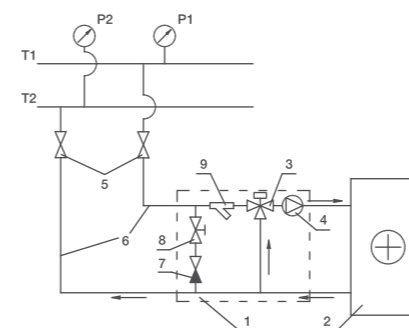

- T1 и T2 – подающий и обратный трубопроводы сети теплоснабжения;
- 1 – узел обвязки;
- 2 – водяной нагреватель;
- 3 – регулирующий клапан;
- 4 – циркуляционный насос;
- 5 – запорные вентили;
- 6 – подающий и обратный трубопроводы от сети теплоснабжения к нагревателю;
- 7 – обратный клапан;
- 8 – балансировочный вентиль;
- 9 – водяной фильтр.

ВЕСОГАБАРИТНЫЕ ХАРАКТЕРИСТИКИ

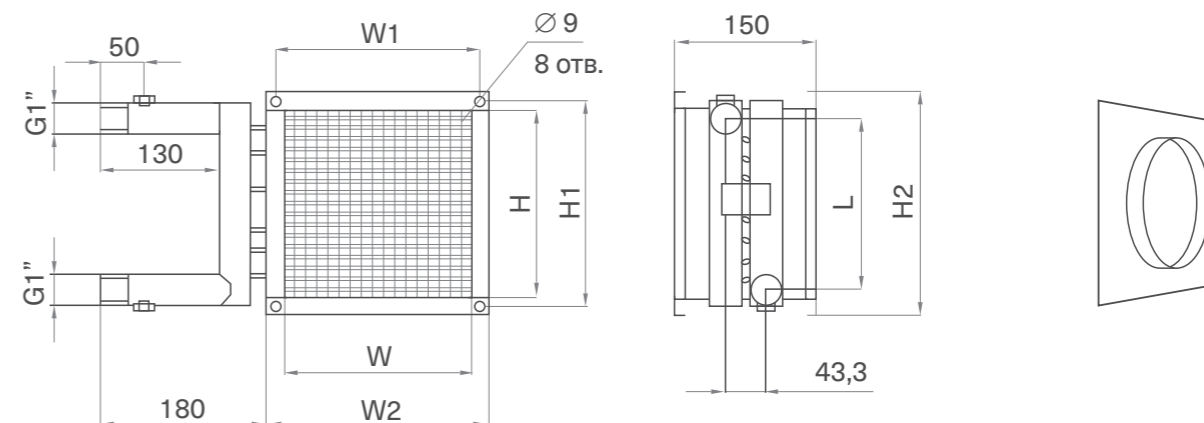

Модель	Размеры, мм							Вес, кг
	W	H	W1	H1	W2	H2	L	
SHCW 150x150-2	150	150	170	170	190	190	134	2,8
SHCW 200x200-2	200	200	220	220	240	240	184	4,3
SHCW 200x200-3	200	200	220	220	240	240	184	4,5
SHCW 300x300-2	300	300	320	320	340	340	284	5,7
SHCW 400x400-2	400	400	420	420	440	440	384	8,1

Подбор адаптеров

Типоразмер нагревателя	Диаметр перехода
150x150-2	100, 125, 160
200x200-2	125, 160, 200
200x200-3	125, 160, 200
300x300-2	160, 200, 250, 315
400x400-2	250, 315, 350, 400



РАСШИФРОВКА ОБОЗНАЧЕНИЯ



Шумоглушители серии SQC предназначены для снижения уровня шума от вентилятора в системе. Максимальная рабочая температура воздуха 60°C, максимально допустимая скорость 10 м/с.

КОНСТРУКЦИЯ

- Двойной корпус из оцинкованной стали с перфорацией.
- Шумопоглощающий материал из минерального волокна.
- Патрубки с резиновыми уплотнениями.

ПРЕИМУЩЕСТВА

Простая конструкция обеспечивает быстрый монтаж/демонтаж изделия в любом положении непосредственно в канал.

ВЕСОГАБАРИТНЫЕ ХАРАКТЕРИСТИКИ

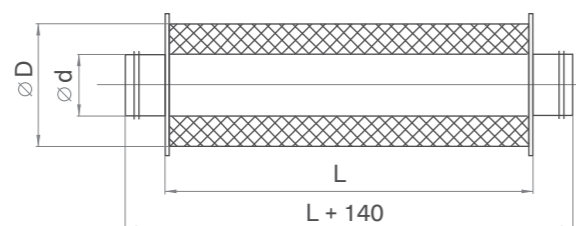

Модель	Размеры, мм			Вес, кг
	d	D	L	
SQC 100/600	100	202	600	2
SQC 100/900	100	202	900	4
SQC 125/600	125	227	600	3
SQC 125/900	125	227	900	5
SQC 160/600	160	262	600	5
SQC 160/900	160	262	900	7
SQC 200/600	200	302	600	6
SQC 200/900	200	302	900	9
SQC 250/600	250	352	600	8
SQC 250/900	250	352	900	10
SQC 315/600	315	417	600	9
SQC 315/900	315	417	900	11
SQC 355/600	355	457	600	11
SQC 355/900	355	457	900	13
SQC 400/600	400	502	600	13
SQC 400/900	400	502	900	15
SQC 450/600	450	562	600	16
SQC 450/900	450	562	900	19
SQC 500/600	500	632	600	20
SQC 500/900	500	632	900	25

Модель	Шумоглушение (дБ) в октавных полосах частот (Гц)							
	63	125	250	500	1000	2000	4000	8000
SQC 100/600	4	6	15	20	30	32	30	16
SQC 100/900	6	8	15	24	32	35	30	21
SQC 125/600	4	6	12	19	25	32	24	17
SQC 125/900	5	9	17	29	35	38	34	20
SQC 160/600	3	5	11	15	23	31	23	16
SQC 160/900	4	7	16	22	33	36	32	19
SQC 200/600	3	4	8	14	20	28	18	15
SQC 200/900	3	6	12	18	28	33	21	16
SQC 250/600	1	2	7	13	19	22	13	11
SQC 250/900	2	3	9	15	26	27	19	13
SQC 315/600	1	1	3	11	14	19	8	7
SQC 315/900	1	2	7	14	23	21	12	9
SQC 355/600	1	3	6	12	16	10	6	7
SQC 355/900	2	4	8	13	18	12	8	8
SQC 400/600	1	3	6	12	17	8	3	3
SQC 400/900	2	5	11	23	25	12	5	5
SQC 450/600	1	4	7	14	16	16	14	12
SQC 450/900	3	7	12	24	39	35	26	18
SQC 500/600	1	3	7	13	16	15	13	11
SQC 500/900	2	6	12	23	38	33	24	17



РАСШИФРОВКА ОБОЗНАЧЕНИЯ



Кассетные фильтры серии SFG предназначены для очистки воздуха от пыли в системах вентиляции и кондиционирования круглого сечения.

КОНСТРУКЦИЯ

- Корпус фильтр-бокса из оцинкованной стали.
- Патрубки с резиновыми уплотнителями.
- Фильтрующая вставка с материалом очистки G3 в комплекте.

ВЕСОГАБАРИТНЫЕ ХАРАКТЕРИСТИКИ

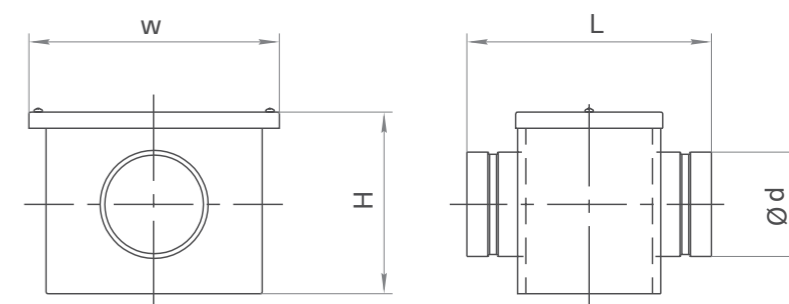

Модель	Размеры, мм				Вес, кг
	d	W	H	L	
SFG 100	100	240	176	250	1,2
SFG 125	125	240	210	250	1,3
SFG 160	160	256	226	250	1,4
SFG 200	200	294	264	250	1,7
SFG 250	250	344	314	250	2,5
SFG 315	315	411	381	250	3,1
SFG 355	355	451	421	250	3,4
SFG 400	400	496	466	250	3,9
SFG 450	450	588	548	310	4,5
SFG 500	500	638	598	310	5,1

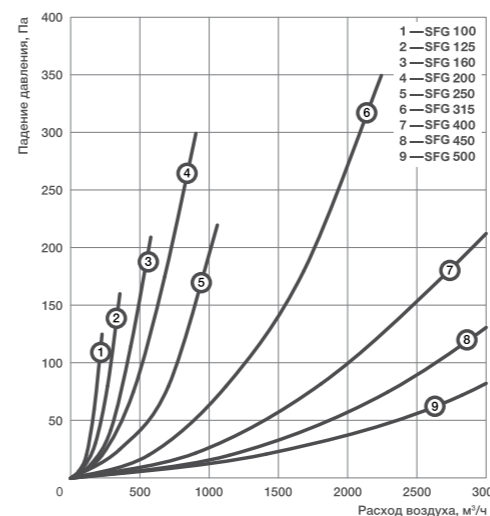

\* Данные приведены для чистого фильтра





РАСШИФРОВКА ОБОЗНАЧЕНИЯ

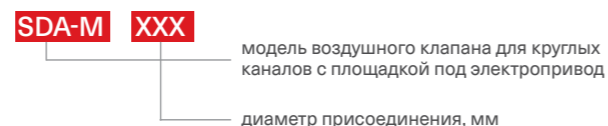

Предназначены для регулирования потока воздуха и перекрытия воздушного клапана при остановке системы вентиляции и кондиционирования. Температура перемещаемого воздуха от -40 °С до +70 °С.

КОНСТРУКЦИЯ

- Корпус из оцинкованной стали с резиновыми уплотнениями.
- Лопатка из оцинкованной стали с резиновым уплотнением закреплена на валу квадратного сечения.
- Съемная подставка для монтажа электропривода.
- Ручной привод (аксессуар) с возможностью фиксирования его в необходимом положении.
- Поворот вала лопатки с помощью ручного или электропривода (аксессуары).

ПРЕИМУЩЕСТВА

Удобный монтаж и демонтаж электропривода, а также его надежная фиксация на валу квадратного сечения происходит с любой стороны. Управление осуществляется как в ручном, так и автоматическом режиме. Плотное перекрытие канала и снижение риска примерзания лопатки за счет резинового уплотнения.

ВЕСОГАБАРИТНЫЕ ХАРАКТЕРИСТИКИ

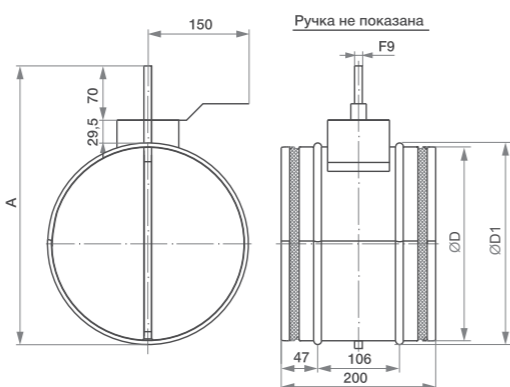

Модель	Размеры, мм			Вес, кг	Момент вращения, Н·м
	D	D1	A		
SDA-M 100	100	110	210	0,5	2
SDA-M 125	125	135	235	0,6	2
SDA-M 160	160	170	270	0,78	3
SDA-M 200	200	210	310	0,95	3
SDA-M 250	250	260	360	1,55	3
SDA-M 315	315	325	425	2,24	3
SDA-M 355	355	365	465	2,58	3
SDA-M 400	400	410	510	2,99	3
SDA-M 450	450	460	560	3,7	5
SDA-M 500	500	510	610	4,2	5
SDA-M 630	630	640	740	7	6

АКСЕССУАРЫ



ЭЛЕКТРОПРИВОД



РАСШИФРОВКА ОБОЗНАЧЕНИЯ

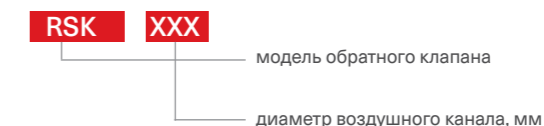

Обратные клапаны серии RSK предназначены для автоматического перекрытия воздушного канала при остановке системы вентиляции и кондиционирования. Температура перемещаемого воздуха от -40 °С до +70 °С.

КОНСТРУКЦИЯ

- Корпус клапана изготовлен из оцинкованной стали.
- Лопасты выполнены из листового алюминия.

ПРЕИМУЩЕСТВА

Благодаря простой и надежной конструкции, подпружиненные лопасти закрываются автоматически и не требуют дополнительного обслуживания.

ВЕСОГАБАРИТНЫЕ ХАРАКТЕРИСТИКИ

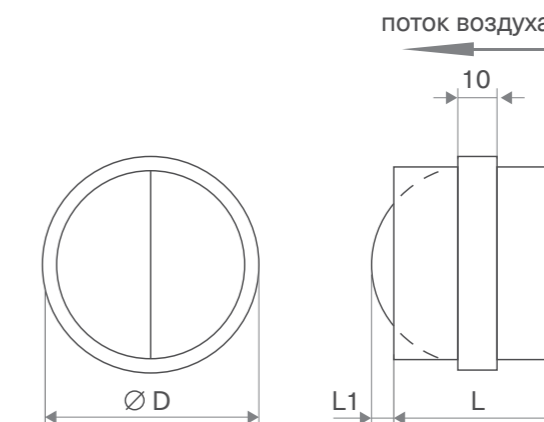

Модель	Размеры, мм			Вес, кг
	D	L1	L	
RSK 100	100	26	88	0,13
RSK 125	125	19	88	0,17
RSK 160	160	36	88	0,24
RSK 200	200	56	88	0,29
RSK 250	250	61	128	0,68
RSK 315	315	94	128	0,81
RSK 355	355	94	198	1,41
RSK 400	400	94	198	1,68



РАСШИФРОВКА ОБОЗНАЧЕНИЯ

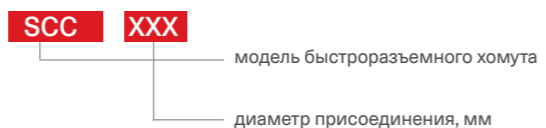

Быстроразъемные хомуты серии SCC служат для надежного соединения различных элементов вентиляционной системы круглого сечения соответствующего типоразмера.

**КОНСТРУКЦИЯ**

Состоит из полосы оцинкованной стали с наклеенной микропористой резиной толщиной 10 мм.

**ПРЕИМУЩЕСТВА**

Простая конструкция обеспечивает быстрый монтаж/демонтаж изделия, повышает герметичность соединений. Прочность на разрыв от 890Н. Резиновая прослойка уменьшает передачу вибраций по всей системе.

ВЕСОГАБАРИТНЫЕ ХАРАКТЕРИСТИКИ

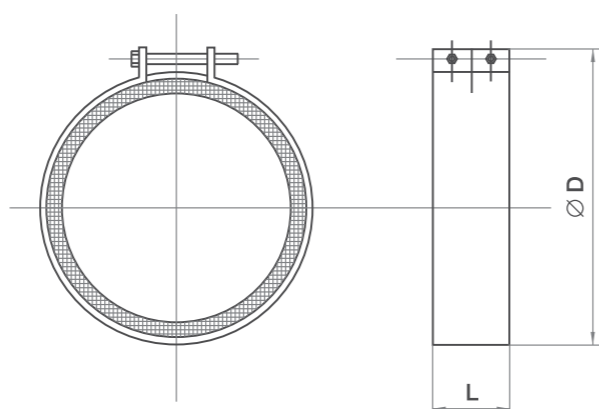

Модель	Размеры, мм		Вес, кг
	D	L	
SCC 100	100	60	0,12
SCC 125	125	60	0,15
SCC 160	160	60	0,2
SCC 200	200	60	0,22
SCC 250	250	60	0,25
SCC 315	315	60	0,28
SCC 355	355	60	0,3
SCC 400	400	60	0,32
SCC 450	450	60	0,35
SCC 500	500	60	0,37
SCC 630	630	60	0,44

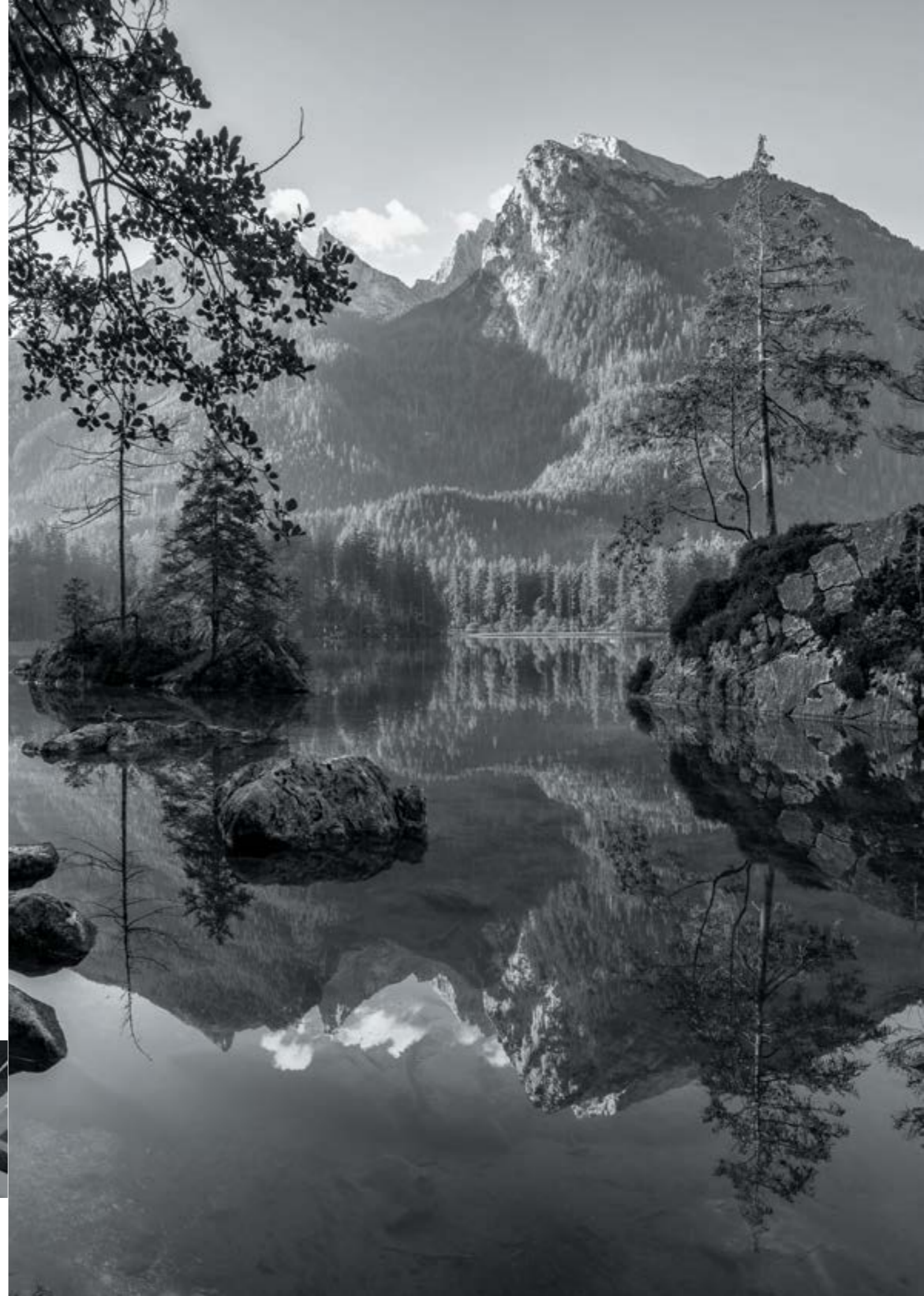

Energolux

ВЕНТИЛЯЦИОННОЕ ОБОРУДОВАНИЕ  
ДЛЯ ПРЯМОУГОЛЬНЫХ КАНАЛОВ



РАСШИФРОВКА ОБОЗНАЧЕНИЯ

SDR XXXX X X X

прямоугольный каналный вентилятор типоразмер вентилятора количество полюсов электродвигателя величина напора воздуха  
 M – средненапорный,  
 L – высоконапорный  
 XL – повышенной производительности электропитание  
 1 – однофазный (230В),  
 3 – трехфазный (400В)

- Балансировка двигателя и мотор-колеса в двух плоскостях
- Удобное обслуживание
- Широкий модельный ряд
- Низкий уровень шума
- Монтаж в любом положении
- Компактные размеры

ТЕХНИЧЕСКИЕ ХАРАКТЕРИСТИКИ

№	Модель	Макс. расход, м³/ч	Макс. напор, Па	Электропитание, В/Ф/Гц	Электропотребление, кВт	Макс. рабочий ток, А	Частота вращения, об./мин	Уровень звуковой мощности вх./вых./окр., дБ(А)	Температура перемещаемого воздуха, °С	Схема электрических соединений	Двигатель/ клеммная колодка
1	SDR40-20-4 M1	1050	268	230/1/50	0,33	1,52	1280	69/71/59	-30...+60	1	IP44/IP55
2	SDR40-20-4 M3	1200	278	400/3/50	0,33	0,63	1270	68/70/58	-30...+60	2	IP44/IP55
3	SDR 50-25-4 M1	1700	320	230/1/50	0,51	2,3	1320	70/73/59	-30...+60	1	IP54/IP55
4	SDR 50-25-4 M3	1980	340	400/3/50	0,49	0,82	1300	72/75/62	-30...+60	2	IP54/IP55
5	SDR 50-30-4 M1	2600	390	230/1/50	0,9	4,1	1330	76/79/64	-30...+60	1	IP54/IP55
6	SDR 50-30-4 M3	2600	400	400/3/50	0,87	1,8	1400	75/78/64	-30...+60	2	IP54/IP55
7	SDR 60-30-4 M1	3500	460	230/1/50	1,6	7,3	1360	76/79/64	-30...+60	1	IP54/IP55
8	SDR 60-30-4 M3	3600	550	400/3/50	1,7	3,2	1360	80/83/68	-30...+60	2	IP54/IP55
9	SDR 60-35-4 M1	4600	660	230/1/50	2,3	10	1360	81/85/69	-30...+60	1	IP54/IP55
10	SDR 60-35-4 M3	4600	680	400/3/50	2,2	4	1360	80/84/68	-30...+60	2	IP54/IP55
11	SDR 70-40-4 L3	6000	875	400/3/50	3,5	5,9	1340	83/88/75	-30...+60	2	IP54/IP55
12	SDR 80-50-4 L3	7900	970	400/3/50	4,8	8	1400	85/90/75	-30...+60	2	IP54/IP55
13	SDR 90-50-6 XL3	8000	650	400/3/50	3,5	6	930	77/81/67	-30...+60	2	IP54/IP55
14	SDR 90-50-4 XL3	8750	970	400/3/50	4,8	8	1400	85/90/75	-30...+60	2	IP54/IP55
15	SDR 100-50-6 XL3	9000	710	400/3/50	3,5	6	930	77/81/67	-30...+60	2	IP54/IP55
16	SDR 100-50-4 XL3	8750	1150	400/3/50	4,8	8	1400	85/90/75	-30...+60	2	IP54/IP55

АКСЕССУАРЫ

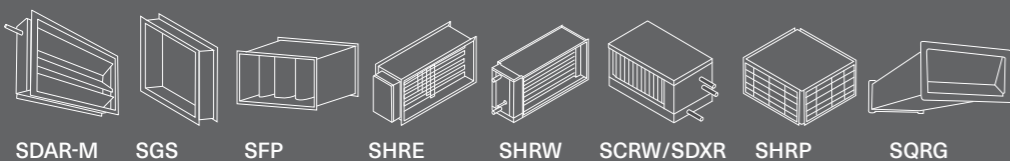

ЭЛЕКТРИЧЕСКИЕ АКСЕССУАРЫ



ЧАСТОТНЫЙ ПРЕОБРАЗОВАТЕЛЬ

АКУСТИЧЕСКИЕ ХАРАКТЕРИСТИКИ

LwA, дБ(А)	Общий	В октавных полосах частот:							
		63	125	250	500	1000	2000	4000	8000
<b>SDR 40-20-4 M1</b> Условия испытаний L=580 м³/ч, Pст.=230 Па									
К входу	69	45	47	55	62	66	58	55	56
К выходу	71	46	46	55	61	68	62	59	59
К окружению	59	27	29	38	52	55	52	47	46
<b>SDR 40-20-4 M3</b> Условия испытаний L=600 м³/ч, Pст.=260 Па									
К входу	68	32	41	54	62	64	58	54	55
К выходу	70	35	41	54	61	67	62	58	58
К окружению	58	21	28	42	51	54	51	45	45
<b>SDR 50-25-4 M1</b> Условия испытаний L=1000 м³/ч, Pст.=280 Па									
К входу	71	51	61	57	65	66	62	60	58
К выходу	74	54	63	64	70	75	72	70	61
К окружению	61	39	54	52	54	55	56	56	49
<b>SDR 50-25-4 M3</b> Условия испытаний L=1000 м³/ч, Pст.=300 Па									
К входу	72	50	60	65	67	66	61	56	48
К выходу	74	52	62	68	69	68	64	59	51
К окружению	62	40	50	56	57	57	52	46	38
<b>SDR 50-30-4 M1</b> Условия испытаний L=1230 м³/ч, Pст.=350 Па									
К входу	75	60	58	59	65	69	72	70	66
К выходу	78	64	63	71	74	79	76	75	69
К окружению	63	42	53	52	55	59	61	55	50
<b>SDR 50-30-4 M3</b> Условия испытаний L=1350 м³/ч, Pст.=350 Па									
К входу	75	53	63	68	70	69	65	60	52
К выходу	81	59	70	74	76	76	71	66	58
К окружению	64	42	52	57	59	58	54	48	41
<b>SDR 60-30-4 M1</b> Условия испытаний L=1800 м³/ч, Pст.=430 Па									
К входу	76	71	63	57	65	70	68	65	63
К выходу	79	71	64	62	70	74	72	71	69
К окружению	64	52	47	52	55	61	53	50	49
<b>SDR 60-30-4 M3</b> Условия испытаний L=2000 м³/ч, Pст.=450 Па									
К входу	80	57	69	63	70	75	74	71	69
К выходу	83	57	68	65	73	78	76	75	73
К окружению	68	39	53	53	56	65	60	56	55
<b>SDR 60-35-4 M1</b> Условия испытаний L=2500 м³/ч, Pст.=580 Па									
К входу	81	59	66	62	67	77	74	72	70
К выходу	85	60	68	65	73	81	78	77	74
К окружению	69	48	54	51	58	65	61	60	59

LwA, дБ(А)	Общий	В октавных полосах частот:							
		63	125	250	500	1000	2000	4000	8000
<b>SDR 60-35-4 M3</b> Условия испытаний L=2500 м³/ч, Pст.=580 Па									
К входу	80	60	65	63	68	76	72	71	70
К выходу	84	59	65	65	74	80	76	76	73
К окружению	68	47	53	51	58	64	59	59	58
<b>SDR 70-40-4 L3</b> Условия испытаний L=3500 м³/ч, Pст.=800 Па									
К входу	83	63	63	69	71	79	77	72	71
К выходу	88	65	67	72	78	85	81	79	77
К окружению	75	53	51	63	70	71	66	65	63
<b>SDR 80-50-4 L3</b> Условия испытаний L=5500 м³/ч, Pст.=950 Па									
К входу	86	67	69	67	74	83	78	75	74
К выходу	90	68	72	73	79	87	83	81	79
К окружению	75	57	58	58	64	72	66	63	63
<b>SDR 90-50-6 XL3</b> Условия испытаний L=3500 м³/ч, Pст.=500 Па									
К входу	70	39	58	57	55	61	60	58	51
К выходу	76	40	61	59	63	65	64	63	52
К окружению	58	30	43	39	39	41	40	38	34
<b>SDR 90-50-4 XL3</b> Условия испытаний L=5500 м³/ч, Pст.=950 Па									
К входу	76	55	60	60	64	72	70	65	65
К выходу	81	57	62	64	72	78	74	71	69
К окружению	66	42	49	49	59	63	56	53	53
<b>SDR 100-50-6 XL3</b> Условия испытаний L=5750 м³/ч, Pст.=610 Па									
К входу	77	65	68	65	69	72	71	67	61
К выходу	81	63	68	69	76	75	74	72	66
К окружению	67	49	57	60	62	60	55	51	50
<b>SDR 100-50-4 XL3</b> Условия испытаний L=4000 м³/ч, Pст.=1050 Па									
К входу	86	58	63	63	67	75	73	68	68
К выходу	94	60	65	67	75	81	77	74	72
К окружению	73	45	52	51	59	66	59	56	56

ВЕСОГАБИРИТНЫЕ ХАРАКТЕРИСТИКИ

Модель	Размеры, мм									Вес, кг
	W	W1	W2	H	H1	H2	H*	L	D	
SDR 40-20-4 M1	400	422	442	200	222	242	263	450	9	12,5
SDR 40-20-4 M3	400	422	442	200	222	242	263	450	9	12,2
SDR 50-25-4 M1	500	522	542	250	272	292	320	535	9	17,8
SDR 50-25-4 M3	500	522	542	250	272	292	320	535	9	17,6
SDR 50-30-4 M1	500	522	542	300	322	342	377	565	9	22
SDR 50-30-4 M3	500	522	542	300	322	342	377	565	9	22
SDR 60-30-4 M1	600	622	642	300	322	342	377	645	9	30,5
SDR 60-30-4 M3	600	622	642	300	322	342	377	645	9	30,3
SDR 60-35-4 M1	600	622	642	350	372	392	422	705	9	43,5
SDR 60-35-4 M3	600	622	642	350	372	392	422	705	9	37,5
SDR 70-40-4 L3	700	722	742	400	422	442	484	785	9	55,2
SDR 80-50-4 L3	800	822	842	500	522	542	584	885	9	79,3
SDR 90-50-6 XL3	900	922	942	500	522	542	584	985	9	96
SDR 90-50-4 XL3	900	922	942	500	522	542	584	985	9	82
SDR 100-50-6 XL3	1000	1022	1042	500	522	542	584	985	9	103
SDR 100-50-4 XL3	1000	1022	1042	500	522	542	584	985	9	98

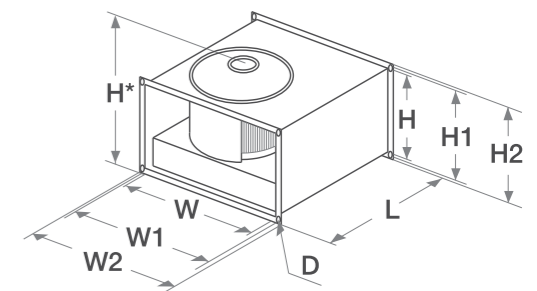

АЭРОДИНАМИЧЕСКИЕ ХАРАКТЕРИСТИКИ



Схема 1 (230 В, 1 ф, 50 Гц.)



GNYE – желто-зеленый;  
BU – синий;  
BN – коричневый;  
BK – черный;  
WH – белый.

АЭРОДИНАМИЧЕСКИЕ ХАРАКТЕРИСТИКИ

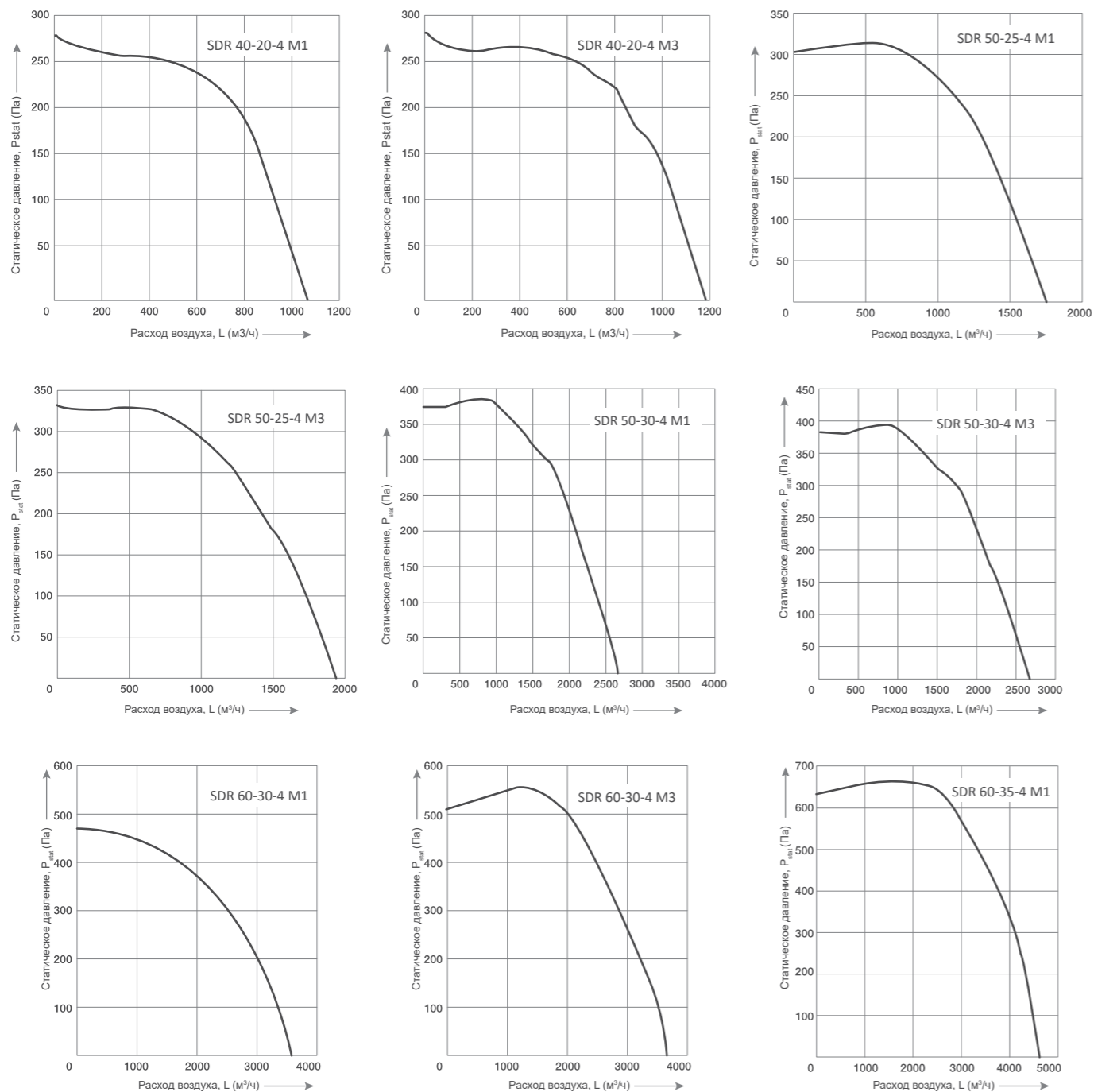
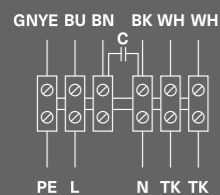

Схема 2 (400 В, 3 ф, 50 Гц.)



GNYE – желто-зеленый;  
BU – синий;  
BN – коричневый;  
BK – черный;  
WH – белый;  
OG – оранжевый;  
RD – красный;  
GY – серый.

Схема 2 (400 В, 3 ф, 50 Гц.)

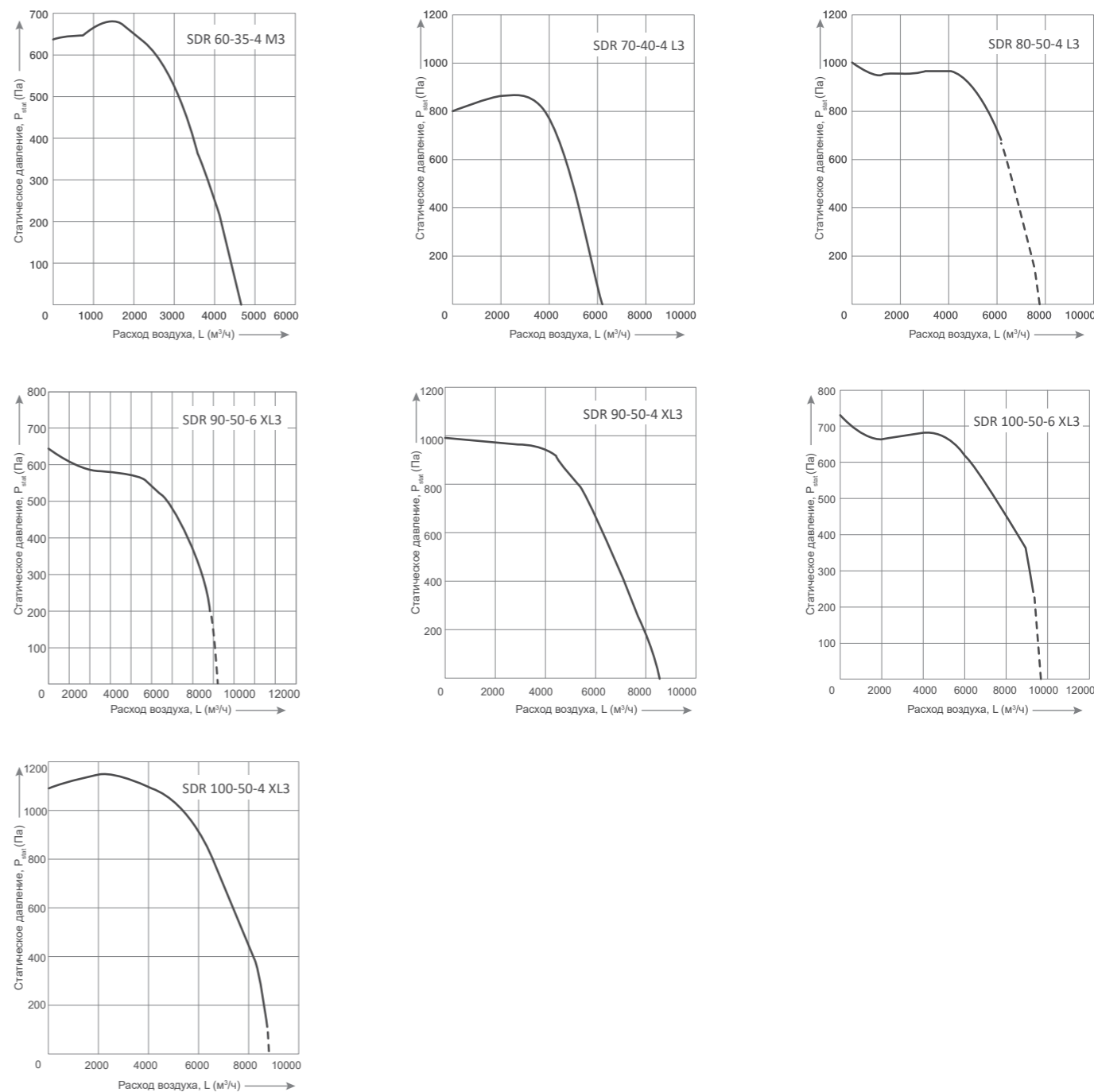
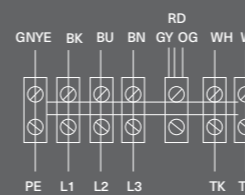
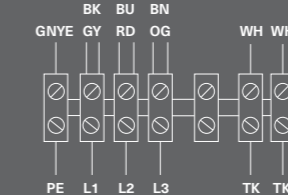

GNYE – желто-зеленый;  
BU – голубой;  
BN – коричневый;  
BK – черный;  
WH – белый;  
OG – оранжевый;  
RD – красный;  
GY – серый.



РАСШИФРОВКА ОБОЗНАЧЕНИЯ

**SDR** **B** **XXXX** **X** **X** **X**



- Низкое энергопотребление
- Балансировка двигателя и мотор-колеса в двух плоскостях
- Удобное обслуживание
- Широкий модельный ряд
- Низкий уровень шума
- Монтаж в любом положении
- Компактные размеры

ТЕХНИЧЕСКИЕ ХАРАКТЕРИСТИКИ

№	Модель	Макс. расход, м³/ч	Макс. напор, Па	Электропитание, В/Ф/Гц	Электропотребление, кВт	Макс. рабочий ток, А	Частота вращения, об./мин	Уровень звуковой мощности вх./вых./окр., дБ(А)	Температура перемещаемого воздуха, °С	Схема электрических соединений	Двигатель/ клеммная колодка
1	SDR-B 30-15-2 M1	560	290	230/1/50	0,07	0,31	2600	66/70/47	-30...+60	1	IP44/IP55
Опция: адаптер-переход с 300x150 на Ø 160 мм (комплект 2 шт.)											
2	SDR-B 40-20-2 M1	860	380	230/1/50	0,08	0,37	2410	72/77/59	-30...+60	1	IP44/IP55
3	SDR-B 40-20-2 L1	1200	410	230/1/50	0,104	0,48	2500	64/76/54	-30...+60	1	IP44/IP55
Опция: адаптер-переход с 400x200 на Ø 200 мм (комплект 2 шт.)											
4	SDR-B 50-25-2 L1	1700	610	230/1/50	0,18	0,83	2660	71/80/61	-30...+60	1	IP54/IP55
Опция: адаптер-переход с 500 x 250 на Ø 250 мм (комплект 2 шт.)											
5	SDR-B 50-30-2 L1	2000	750	230/1/50	0,20	0,9	2500	71/77/56	-30...+60	1	IP54/IP55
6	SDR-B 50-30-2 L3	2350	750	400/3/50	0,62	1,1	2650	80/86/70	-30...+60	4	IP54/IP55
Опция: адаптер-переход с 500 x 300 на Ø 15 мм (комплект 2 шт.)											
7	SDR-B 60-30-4 M1	2200	350	230/1/50	0,18	0,77	1390	61/72/51	-30...+60	3	IP54/IP55
8	SDR-B 60-30-4 M3	2500	370	400/3/50	0,17	0,45	1410	60/65/53	-30...+60	5	IP54/IP55
Опция: адаптер-переход с 600 x 300 на Ø 315 мм (комплект 2 шт.)											
9	SDR-B 60-35-4 M1	4600	450	230/1/50	0,38	1,7	1420	66/75/54	-30...+60	3	IP54/IP55
10	SDR-B 60-35-4 M3	4400	445	400/3/50	0,34	0,81	1420	63/68/53	-30...+60	5	IP54/IP55
Опция: адаптер-переход с 600 x 350 на Ø 355 мм (комплект 2 шт.)											
11	SDR-B 70-40-4 M1	6000	600	230/1/50	0,58	2,55	1410	66/74/57	-30...+60	3	IP54/IP55
12	SDR-B 70-40-4 M3	5700	530	400/3/50	0,58	1,43	1420	65/71/56	-30...+60	5	IP54/IP55
Опция: адаптер-переход с 700 x 400 на Ø 400 мм (комплект 2 шт.)											
13	SDR-B 80-50-4 M3	8500	700	400/3/50	1,1	2,2	1440	74/80/64	-30...+60	5	IP54/IP55
14	SDR-B 80-50-4 L3	12500	820	400/3/50	2,07	3,3	1270	82/90/72	-30...+60	4	IP54/IP55
Опция: адаптер-переход с 700 x 400 на Ø 400 мм (комплект 2 шт.)											
15	SDR-B 90-50-4 L3	11400	790	400/3/50	2,0	3,6	1400	71/83/60	-25...+60	5	IP54/IP55
16	SDR-B 90-50-4 EL3	12500	820	400/3/50	2,07	4,20	1270	82/89/71	-30...+60	4	IP54/IP55
Опция: адаптер-переход с 800 x 500 на Ø 500 мм (комплект 2 шт.)											
17	SDR-B 100-50-4 L3	11400	790	400/3/50	2,0	3,6	1400	71/82/60	-30...+60	5	IP54/IP55
18	SDR-B 100-50-4 EL3	18000	1150	400/3/50	4,3	6,80	1370	88/93/77	-30...+60	4	IP54/IP55
Опция: адаптер-переход с 1000 x 500 на Ø 500 мм (комплект 2 шт.)											

АКУСТИЧЕСКИЕ ХАРАКТЕРИСТИКИ

LwA, дБ(А)	Общий	В октавных полосах частот:							
		63	125	250	500	1000	2000	4000	8000
<b>SDR-B 30-15-2 M1</b> Условия испытаний L=300 м³/ч, Pст.=180 Па									
К входу	66	44	55	59	61	60	55	50	43
К выходу	70	48	58	63	65	64	60	54	47
К окружению	47	26	35	40	42	41	37	32	23
<b>SDR-B 40-20-2 M1</b> Условия испытаний L=400 м³/ч, Pст.=260 Па									
К входу	72	50	60	65	67	66	61	56	48
К выходу	77	56	67	71	73	72	68	63	54
К окружению	59	37	46	53	54	54	49	43	35
<b>SDR-B 40-20-2 L1</b> Условия испытаний L=600 м³/ч, Pст.=220 Па									
К входу	64	42	52	57	59	58	53	48	41
К выходу	76	54	64	69	71	70	65	60	53
К окружению	54	32	43	47	49	48	43	38	30
<b>SDR-B 50-25-2 L1</b> Условия испытаний L=600 м³/ч, Pст.=410 Па									
К входу	66	44	55	59	61	60	55	50	43
К выходу	70	48	58	63	65	64	60	54	47
К окружению	47	26	35	40	42	41	37	32	23
<b>SDR-B 50-30-2 L1</b> Условия испытаний L=1000 м³/ч, Pст.=345 Па									
К входу	70	48	59	63	65	64	60	54	46
К выходу	76	54	65	69	71	70	66	60	53
К окружению	55	33	43	48	50	49	45	39	31
<b>SDR-B 50-30-2 L3</b> Условия испытаний L=1000 м³/ч, Pст.=680 Па									
К входу	66	44	54	59	61	61	56	51	43
К выходу	75	54	63	68	70	70	65	59	51
К окружению	54	32	43	47	49	48	44	38	31
<b>SDR-B 60-30-4 M1</b> Условия испытаний L=1500 м³/ч, Pст.=253 Па									
К входу	61	39	49	54	56	55	50	45	37
К выходу	72	50	61	66	67	66	62	56	48
К окружению	51	29	40	45	46	46	41	36	28
<b>SDR-B 60-30-4 M3</b> Условия испытаний L=1750 м³/ч, Pст.=200 Па									
К входу	60	38	48	53	55	54	50	44	36
К выходу	65	43	54	58	60	59	55	49	41
К окружению	53	31	42	46	48	47	43	37	29
<b>SDR-B 60-35-4 M1</b> Условия испытаний L=2200 м³/ч, Pст.=300 Па									
К входу	66	44	54	59	61	61	56	51	43
К выходу	75	54	63	68	70	70	65	59	51
К окружению	54	32	43	47	49	48	44	38	31

LwA, дБ(А)	Общий	В октавных полосах частот:							
		63	125	250	500	1000	2000	4000	8000
<b>SDR-B 60-35-4 M3</b> Условия испытаний L=3000 м³/ч, Pст.=230 Па									
К входу	63	41	51	56	58	57	53	47	39
К выходу	68	46	56	61	63	62	58	52	44
К окружению	53	32	42	46	48	48	43	37	29
<b>SDR-B 70-40-4 M1</b> Условия испытаний L=3000 м³/ч, Pст.=285 Па									
К входу	66	46	56	61	63	63	58	53	45
К выходу	74	53	62	67	69	69	64	58	50
К окружению	57	35	48	49	52	51	47	41	33
<b>SDR-B 70-40-4 M3</b> Условия испытаний L=3200 м³/ч, Pст.=300 Па									
К входу	65	47	56	60	61	63	57	51	43
К выходу	71	52	61	65	66	68	62	56	48
К окружению	56	36	47	52	46	47	46	40	33
<b>SDR-B 80-50-4 M3</b> Условия испытаний L=4500 м³/ч, Pст.=450 Па									
К входу	74	52	63	67	69	68	64	59	51
К выходу	80	58	68	73	75	75	70	65	57
К окружению	64	42	52	57	59	58	54	47	41
<b>SDR-B 80-50-4 L3</b> Условия испытаний L=5000 м³/ч, Pст.=800 Па									
К входу	82	60	71	76	77	77	72	66	58
К выходу	90	68	79	83	85	84	79	74	66
К окружению	72	50	59	66	68	63	62	54	48
<b>SDR-B 90-50-4 L3</b> Условия испытаний L=6100 м³/ч, Pст.=440 Па									
К входу	71	50	60	65	67	66	62	56	48
К выходу	83	63	70	77	77	78	73	68	59
К окружению	61	39	49	53	56	55	51	45	38
<b>SDR-B 90-50-4 EL3</b> Условия испытаний L=5000 м³/ч, Pст.=800 Па									
К входу	80	59	70	75	76	76	71	65	57
К выходу	89	67	78	82	84	83	78	73	65
К окружению	71	49	58	65	67	62	61	53	47
<b>SDR-B 100-50-4 L3</b> Условия испытаний L=6100 м³/ч, Pст.=480 Па									
К входу	71	49	59	64	66	65	61	55	47
К выходу	82	62	69	76	76	77	72	67	58
К окружению	60	38	48	52	55	54	50	44	37
<b>SDR-B 100-50-4 EL3</b> Условия испытаний L=10000 м³/ч, Pст.=770 Па									
К входу	88	66	76	82	83	82	77	73	65
К выходу	93	71	81	86	88	88	83	77	69
К окружению	77	55	65	71	72	73	67	62	53

АКСЕССУАРЫ

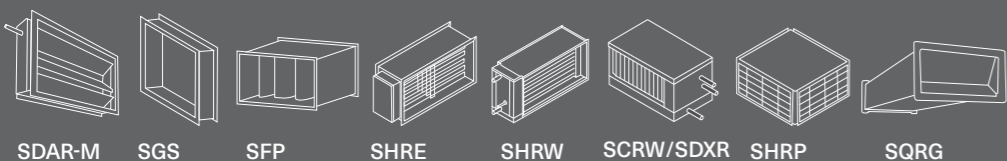

ЭЛЕКТРИЧЕСКИЕ АКСЕССУАРЫ

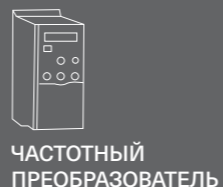

ВЕСОГАБАРИТНЫЕ ХАРАКТЕРИСТИКИ

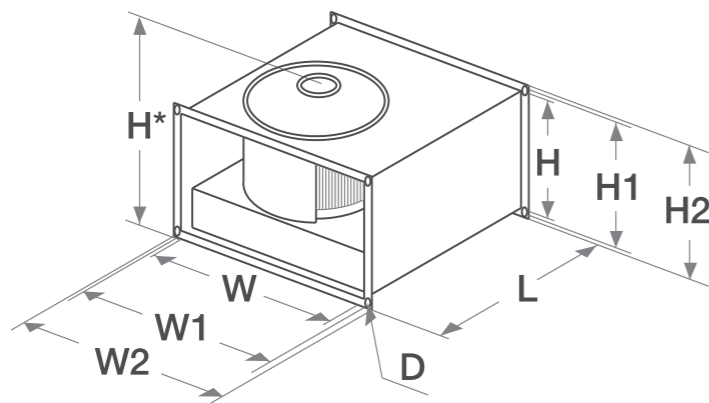

Модель	Размеры, мм									Вес, кг
	W	W1	W2	H	H1	H2	H*	L	D	
SDR-B 30-15-2 M1	300	320	340	150	170	190	220	400	9	7
SDR-B 40-20-2 M1	400	420	440	200	220	240	270	445	9	11
SDR-B 40-20-2 L1	400	420	440	200	220	240	270	440	9	11
SDR-B 50-25-2 L1	500	520	540	250	270	290	320	530	9	16
SDR-B 50-30-2 L1	500	520	540	300	320	340	370	560	9	17
SDR-B 50-30-2 L3	500	520	540	300	320	340	370	560	9	17
SDR-B 60-30-4 M1	500	520	540	300	320	340	370	640	9	19
SDR-B 60-30-4 M3	600	620	640	300	320	340	370	640	9	21
SDR-B 60-35-4 M1	600	620	640	350	370	390	420	700	9	24
SDR-B 60-35-4 M3	600	620	640	350	370	390	420	700	9	27
SDR-B 70-40-4 M1	700	720	740	400	420	440	470	780	9	48
SDR-B 70-40-4 M3	700	720	740	400	420	440	470	780	9	64
SDR-B 80-50-4 M3	800	820	840	500	520	540	570	880	9	69
SDR-B 80-50-4 L3	800	820	840	500	520	540	570	921	9	95
SDR-B 90-50-4 L3	900	920	940	500	520	540	570	990	9	98
SDR-B 90-50-4 EL3	900	920	940	500	520	540	570	921	9	98
SDR-B 100-50-4 L3	1000	1020	1040	500	520	540	570	980	9	59
SDR-B 100-50-4 EL3	1000	1020	1040	500	520	540	570	1023	9	121,4

АЭРОДИНАМИЧЕСКИЕ ХАРАКТЕРИСТИКИ



Схема 1 (230 В, 1 ф.)



Схема 2 (230 В, 1 ф.)

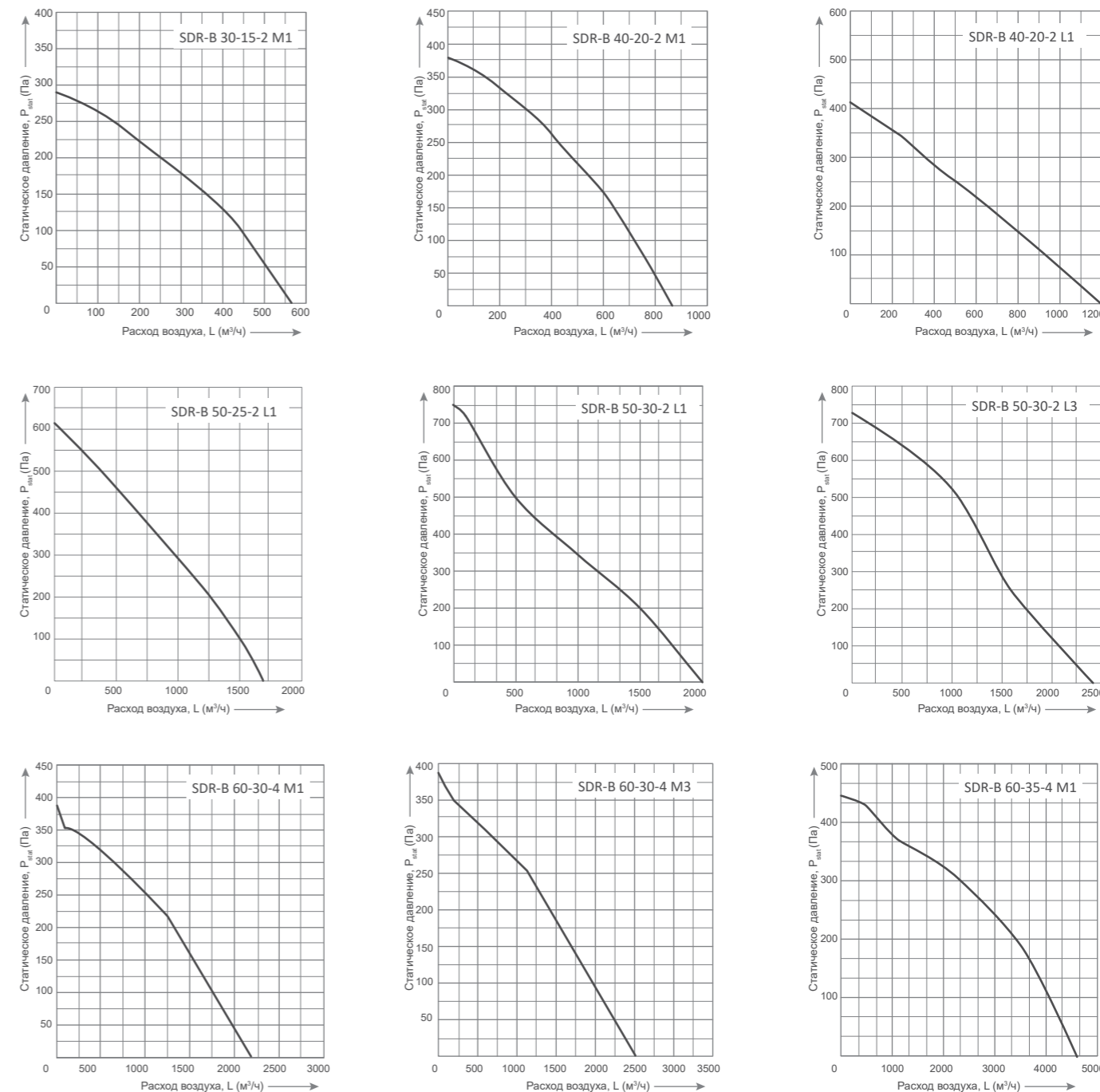

Схема 3 (△ — 230 В, 3 ф.)

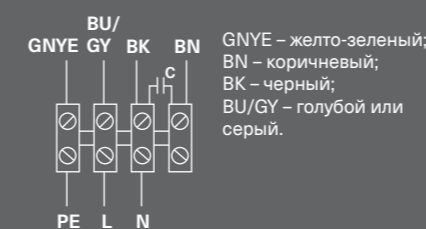

АЭРОДИНАМИЧЕСКИЕ ХАРАКТЕРИСТИКИ

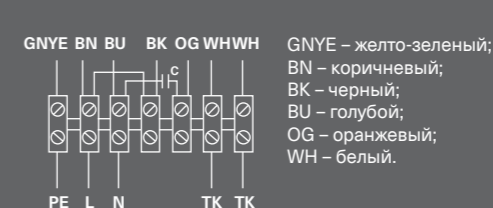
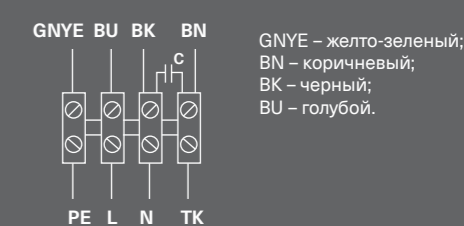

Схема 4 (λ — 400 В, 3 ф.)



GNYE – желто-зеленый;  
BN – коричневый;  
BK – черный;  
BU – голубой;  
OG – оранжевый;  
WH – белый;  
RD – красный;  
GY – серый.

Схема 5 (400 В, 3 ф.)

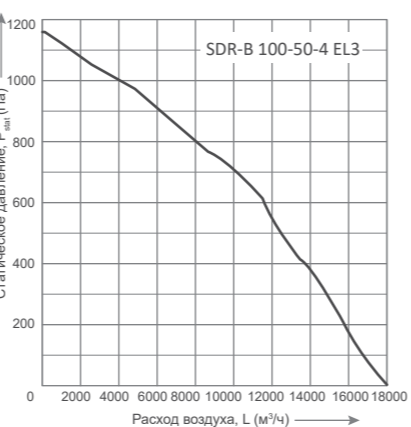
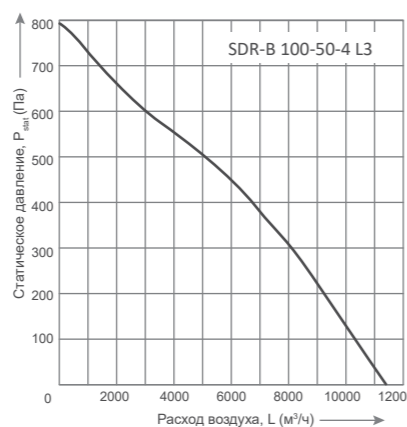
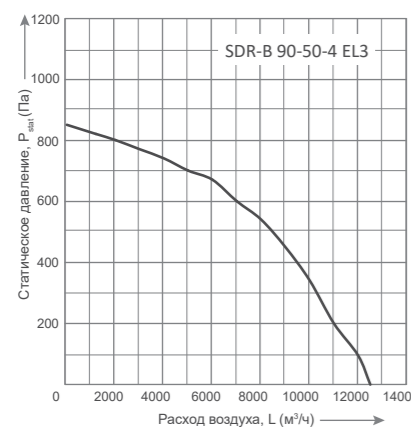
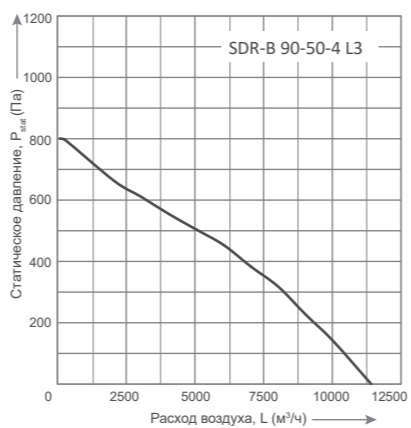
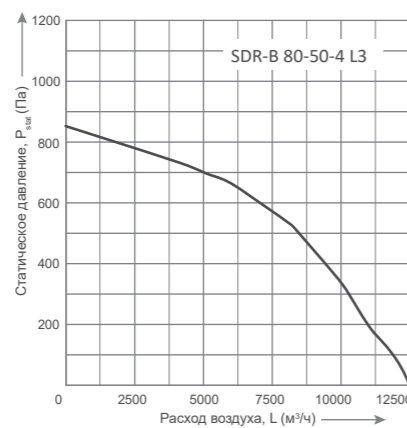
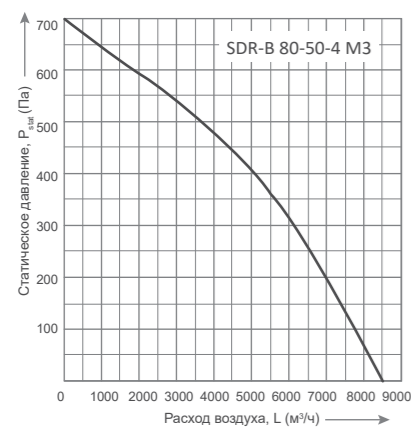
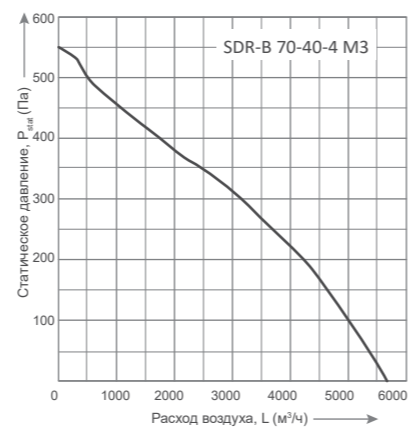
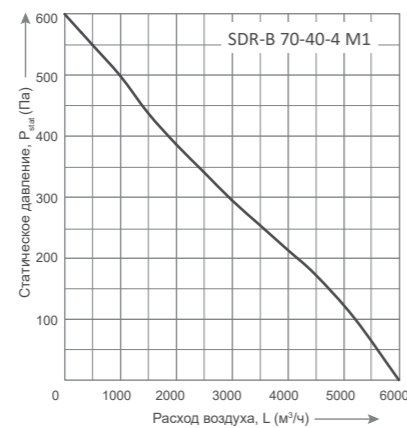
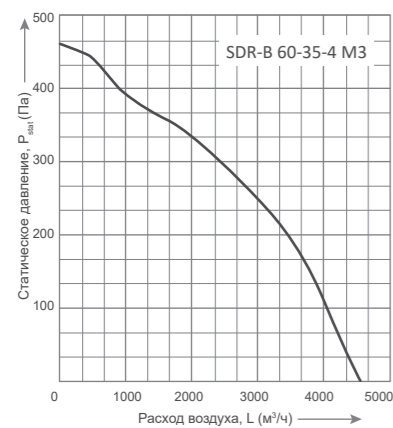
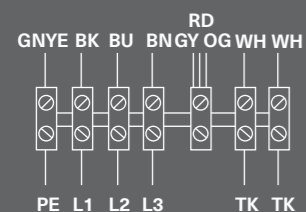

GNYE – желто-зеленый;  
BN – коричневый;  
BK – черный;  
BU – голубой;  
WH – белый.





РАСШИФРОВКА ОБОЗНАЧЕНИЯ

SDR I XXXX XX L XX

модель прямоугольного канального вентилятора звукоизолированный типоразмер вентилятора количество полюсов электродвигателя величина напора воздуха М – средненапорный, L – высоконапорный XL – повышенной производительности EL – высокой производительности электропитание 1 – однофазный (230В) 3 – трехфазный (400В)

- Балансировка двигателя и мотор-колеса в двух плоскостях
- Удобное обслуживание
- Широкий модельный ряд
- Низкий уровень шума
- Монтаж в любом положении
- Компактные размеры

ТЕХНИЧЕСКИЕ ХАРАКТЕРИСТИКИ

№	Модель	Макс. расход, м³/ч	Макс. напор, Па	Электропитание, В/Ф/Гц	Электропотребление, кВт	Макс. рабочий ток, А	Частота вращения, об./мин	Уровень звуковой мощности вх./вых./окр., дБ(А)	Температура перемещаемого воздуха, °С	Двигатель/ клеммная колодка
1	SDRI 40-20-4 M1	1100	268	230/1/50	0,33	1,52	1280	69/71/49	-30...+60	IP44/IP55
2	SDRI 40-20-4 M3	1300	278	400/3/50	0,33	0,63	1270	68/70/48	-30...+60	IP44/IP55
3	SDRI 50-25-4 M1	1700	320	230/1/50	0,51	2,3	1320	70/73/51	-30...+60	IP54/IP55
4	SDRI 50-25-4 M3	1980	340	400/3/50	0,49	0,82	1300	72/74/52	-30...+60	IP54/IP55
5	SDRI 50-30-4 M1	2200	390	230/1/50	0,9	4,1	1300	76/75/53	-30...+60	IP54/IP55
6	SDRI 50-30-4 M3	2600	400	400/3/50	0,87	1,8	1400	75/78/54	-30...+60	IP54/IP55
7	SDRI 60-30-4 M1	3500	460	230/1/50	1,6	7,3	1360	76/79/57	-30...+60	IP54/IP55
8	SDRI 60-30-4 M3	3000	450	400/3/50	1,7	3,2	1360	80/83/58	-30...+60	IP54/IP55
9	SDRI 60-35-4 M1	4250	620	230/1/50	2,3	10	1360	81/85/62	-30...+60	IP54/IP55
10	SDRI 60-35-4 M3	5000	650	400/3/50	2,2	4	1360	80/84/55	-30...+60	IP54/IP55
11	SDRI 70-40-4 L3	6000	875	400/3/50	3,5	5,9	1340	83/88/65	-30...+60	IP54/IP55
12	SDRI 80-50-4 L3	8750	970	400/3/50	4,8	8	1400	85/90/65	-30...+60	IP54/IP55
13	SDRI-B 80-50-4S L3	12500	820	400/3/50	2,07	3,3	1270	82/92/65	-30...+60	IP54/IP55
14	SDRI 90-50-6 XL3	9000	660	400/3/50	3,5	6	930	70/81/52	-30...+60	IP54/IP55
15	SDRI 90-50-4 XL3	8750	970	400/3/50	4,8	0,8	1400	85/90/60	-30...+60	IP54/IP55
16	SDRI-B 90-50-4 EL3	12500	820	400/3/50	2,07	3,3	1270	82/92/65	-30...+60	IP54/IP55
17	SDRI 100-50-4 XL3	9000	1100	400/3/50	4,8	8	1400	85/90/60	-30...+60	IP54/IP55
18	SDRI 100-50-6 XL3	9000	710	400/3/50	3,5	6	830	77/81/57	-30...+60	IP54/IP55
19	SDRI-B 100-50-4 EL3	18000	1150	400/3/50	4,3	6,8	1370	88/93/68	-30...+60	IP54/IP55



АКУСТИЧЕСКИЕ ХАРАКТЕРИСТИКИ

LwA, дБ(А)	Общий	В октавных полосах частот:							
		63	125	250	500	1000	2000	4000	8000
<b>SDRI 40-20-4 M1</b> Условия испытаний L=365 м³/ч, Pст.=220 Па									
К входу	69	45	47	61	61	66	58	55	56
К выходу	71	46	46	60	60	68	61	59	59
К окружению	49	30	40	46	44	44	41	37	35
<b>SDRI 40-20-4 M3</b> Условия испытаний L=495 м³/ч, Pст.=210 Па									
К входу	68	32	41	54	60	64	58	54	55
К выходу	70	35	41	54	61	67	62	58	58
К окружению	48	33	36	42	43	51	39	33	32
<b>SDRI 50-25-4 M1</b> Условия испытаний L=673 м³/ч, Pст.=300 Па									
К входу	70	50	50	56	64	65	61	59	57
К выходу	73	53	47	53	65	69	63	62	61
К окружению	51	26	44	39	42	42	47	46	31
<b>SDRI 50-25-4 M3</b> Условия испытаний L=731 м³/ч, Pст.=270 Па									
К входу	70	50	50	56	64	65	61	59	57
К выходу	73	53	47	53	65	69	63	62	61
К окружению	52	37	47	52	54	56	50	42	36
<b>SDRI 50-30-4 M1</b> Условия испытаний L=1034 м³/ч, Pст.=350 Па									
К входу	72	60	57	59	62	66	65	65	63
К выходу	75	55	55	59	66	71	67	68	64
К окружению	53	29	43	39	43	46	52	45	37
<b>SDRI 50-30-4 M3</b> Условия испытаний L=1180 м³/ч, Pст.=360 Па									
К входу	76	50	60	59	65	70	68	67	68
К выходу	79	46	60	61	69	75	71	71	70
К окружению	55	39	42	44	47	45	45	38	38
<b>SDRI 60-30-4 M1</b> Условия испытаний L=878 м³/ч, Pст.=450 Па									
К входу	76	71	63	57	65	70	68	65	63
К выходу	79	73	64	62	70	75	72	71	69
К окружению	57	29	50	50	49	49	47	41	41
<b>SDRI 60-30-4 M3</b> Условия испытаний L=1654 м³/ч, Pст.=479 Па									
К входу	80	57	69	63	70	75	74	71	69
К выходу	83	57	68	65	73	78	76	75	73
К окружению	58	33	43	50	50	51	49	48	42
<b>SDRI 60-35-4 M1</b> Условия испытаний L=2015 м³/ч, Pст.=611 Па									
К входу	81	59	66	62	67	76	74	72	70
К выходу	85	60	66	65	73	81	77	76	74
К окружению	62	35	44	38	46	52	52	52	43
<b>SDRI 60-35-4 M3</b> Условия испытаний L=2260 м³/ч, Pст.=590 Па									
К входу	80	60	65	63	68	76	72	71	70
К выходу	84	59	65	65	73	80	75	75	73
К окружению	57	30	45	51	53	50	47	40	44

LwA, дБ(А)	Общий	В октавных полосах частот:							
		63	125	250	500	1000	2000	4000	8000
<b>SDRI 70-40-4 L3</b> Условия испытаний L=3083 м³/ч, Pст.=820 Па									
К входу	83	63	63	69	71	79	76	72	71
К выходу	88	65	67	72	58	85	71	79	77
К окружению	66	48	55	57	61	62	59	59	49
<b>SDRI 80-50-4 L3</b> Условия испытаний L=4152 м³/ч, Pст.=1010 Па									
К входу	86	67	68	67	73	83	77	74	74
К выходу	90	68	72	73	79	87	83	81	79
К окружению	57	30	45	51	53	50	47	40	43
<b>SDRI-B 80-50-4S L3</b> Условия испытаний L=9491 м³/ч, Pст.=241 Па									
К входу	86	-	73	72	80	81	80	77	75
К выходу	91	-	76	79	85	86	84	81	78
К окружению	74	-	66	67	68	67	65	62	60
<b>SDRI 90-50-6 XL3</b> Условия испытаний L=2000 м³/ч, Pст.=580 Па									
К входу	80	49	68	67	65	71	70	68	61
К выходу	86	50	71	69	73	75	74	73	62
К окружению	52	35	47	47	46	47	45	43	38
<b>SDRI 90-50-4 XL3</b> Условия испытаний L=520 м³/ч, Pст.=800 Па									
К входу	86	65	70	70	74	82	80	75	75
К выходу	91	67	72	74	82	88	84	81	79
К окружению	60	36	50	52	60	61	57	54	44
<b>SDRI-B 90-50-4 EL3</b> Условия испытаний L=10550 м³/ч, Pст.=147 Па									
К входу	87	75	74	73	81	82	81	78	76
К выходу	92	79	77	80	86	87	85	82	79
К окружению	52	39	51	59	60	55	54	48	41
<b>SDRI 100-50-4 XL3</b> Условия испытаний L=4040 м³/ч, Pст.=1035 Па									
К входу	85	64	69	69	73	81	78	74	74
К выходу	90	66	71	73	81	87	83	80	78
К окружению	66	42	51	47	60	64	57	54	50
<b>SDRI 100-50-6 XL3</b> Условия испытаний L=3600 м³/ч, Pст.=470 Па									
К входу	77	65	68	65	69	72	71	67	61
К выходу	82	63	68	69	77	76	75	72	66
К окружению	57	40	52	52	51	52	50	48	43
<b>SDRI-B 100-50-4 EL3</b> Условия испытаний L=12350 м³/ч, Pст.=420 Па									
К входу	92	71	76	76	80	88	85	81	81
К выходу	97	73	78	80	88	94	90	87	85
К окружению	56	50	58	58	59	58	60	52	49

ВЕСОГАБАРИТНЫЕ ХАРАКТЕРИСТИКИ

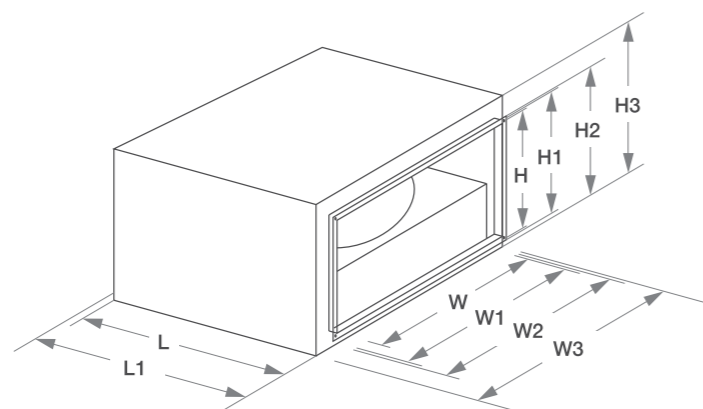

Модель	Размеры, мм										Вес, кг
	W	W1	W2	W3	H	H1	H2	H3	L	L1	
SDRI 40-20-4 M1	400	422	442	508	200	220	242	352	430	450	21
SDRI 40-20-4 M3	400	422	442	508	200	220	242	352	430	450	21
SDRI 50-25-4 M1	500	522	542	608	250	270	292	402	508	535	23
SDRI 50-25-4 M3	500	522	542	615	250	270	292	395	508	535	23
SDRI 50-30-4 M1	500	522	542	615	300	320	342	452	545	565	28
SDRI 50-30-4 M3	500	522	542	615	300	320	342	452	625	645	28
SDRI 60-30-4 M1	600	622	642	720	300	320	342	452	625	645	38
SDRI 60-30-4 M3	600	622	642	720	300	320	342	452	625	645	38
SDRI 60-35-4 M1	600	622	642	720	350	370	392	505	685	705	47
SDRI 60-35-4 M3	600	622	642	720	350	370	392	505	685	705	47
SDRI 70-40-4 L3	700	722	742	820	400	420	442	553	755	785	78
SDRI 80-50-4 L3	800	822	842	920	500	520	542	653	855	885	99
SDRI-B 80-50-4S L3	800	822	842	920	500	520	542	715	860	890	140
SDRI 90-50-6 XL3	900	922	942	1020	500	520	542	653	955	985	110
SDRI 90-50-4 XL3	900	922	942	1020	500	520	542	653	955	985	103
SDRI-B 90-50-4 EL3	900	922	942	1020	500	520	542	715	860	890	170
SDRI 100-50-4 XL3	1000	1022	1042	1120	500	520	542	653	955	985	119
SDRI 100-50-6 XL3	1000	1022	1042	1120	500	520	542	653	955	985	111
SDRI-B 100-50-4 EL3	1000	1022	1042	1120	500	520	542	755	1025	1055	200

АЭРОДИНАМИЧЕСКИЕ ХАРАКТЕРИСТИКИ

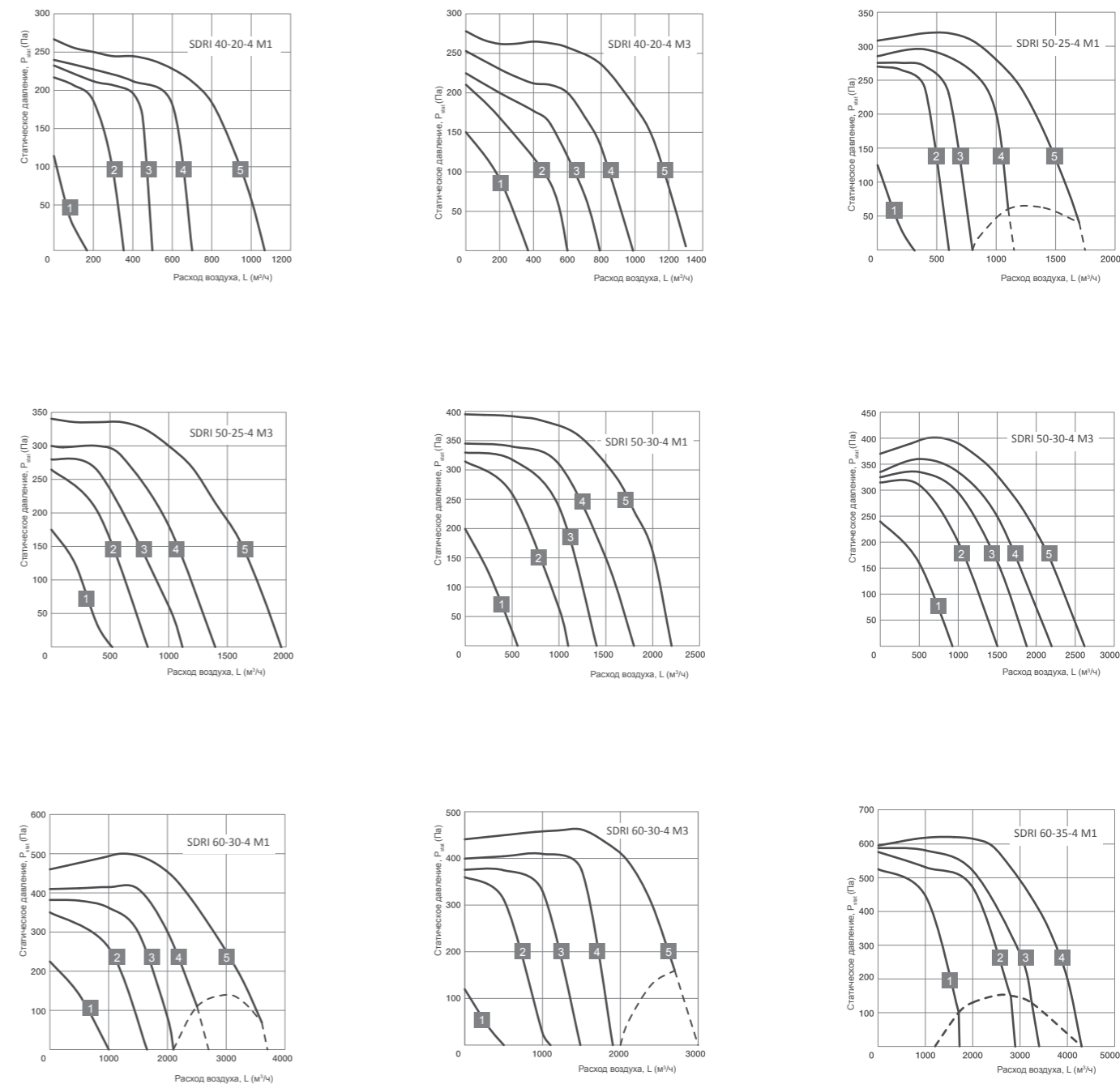

АКСЕССУАРЫ

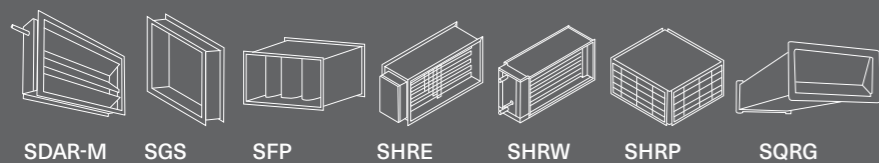

SDAR-M SGS SFP SHRE SHRW SHRP SQRG

РЕГУЛЯТОРЫ СКОРОСТИ



ЧАСТОТНЫЙ ПРЕОБРАЗОВАТЕЛЬ

Схема 1 (230 В, 1 ф, 50 Гц.)

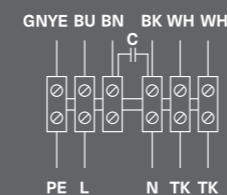

GNYE – желто-зеленый;  
BU – синий;  
BN – коричневый;  
BK – черный;  
WH – белый.

Схема 2 (230 В, 1 ф, 50 Гц.)

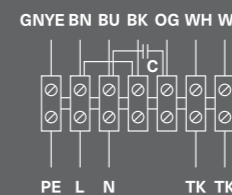

GNYE – желто-зеленый;  
BU – синий;  
BN – коричневый;  
BK – черный;  
WH – белый;  
OG – оранжевый.

Схема 3 (400 В, 3 ф, 50 Гц.)

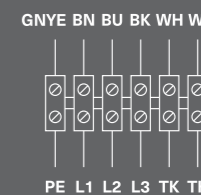

GNYE – желто-зеленый;  
BU – синий;  
BN – коричневый;  
BK – черный;  
WH – белый.

АЭРОДИНАМИЧЕСКИЕ ХАРАКТЕРИСТИКИ



Схема 4 (Δ — 400 В, 3 ф.)

GY RD  
GNYE BK BU BN OG WHWH

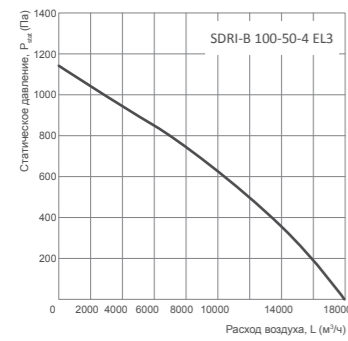
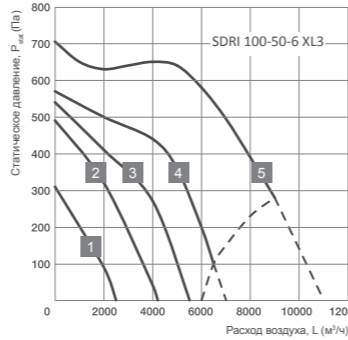
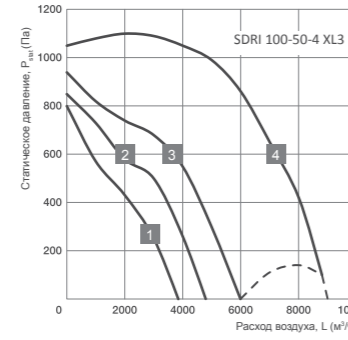
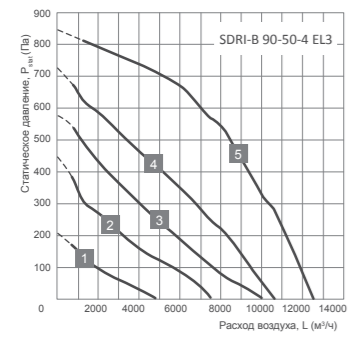
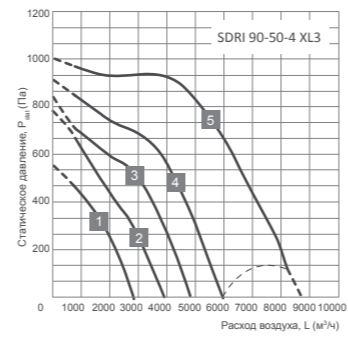
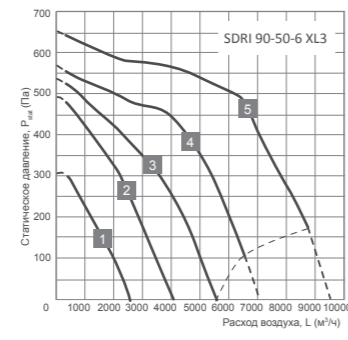
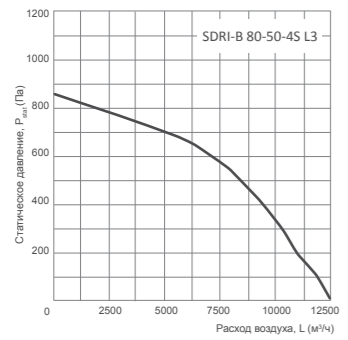
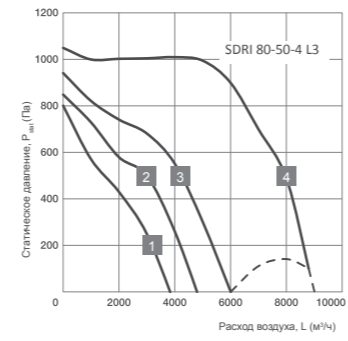
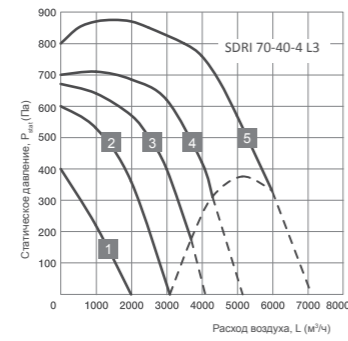
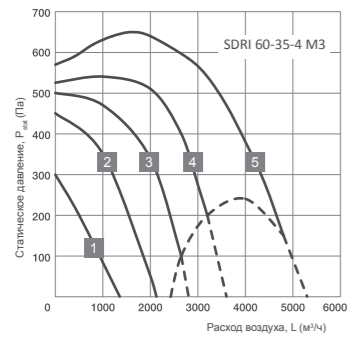

Схема 4 (Δ — 230 В, 3 ф.)

GNYE BK BU BN WHWH  
GY RD OG

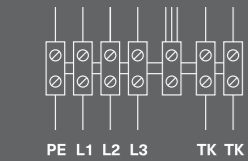
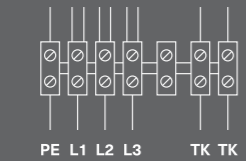

GNYE – желто-зеленый;  
BU – голубой;  
BN – коричневый;  
BK – черный;  
WH – белый;  
OG – оранжевый;  
RD – красный;  
GY – серый.

Схема 5 (400 В, 3 ф, 50 Гц.)

GNYEBK GY BU RD BN OG WH WH

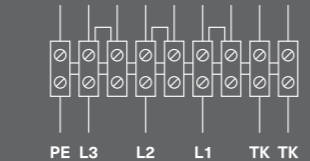

GNYE – желто-зеленый;  
BU – синий;  
BN – коричневый;  
BK – черный;  
WH – белый;  
OG – оранжевый;  
RD – красный;  
GY – серый.



Zn 60 000 ЧАСОВ



РАСШИФРОВКА ОБОЗНАЧЕНИЯ

SDR(I)-B 40-20 M1 EC



- Низкое энергопотребление
- Удобное обслуживание
- Широкий модельный ряд
- Низкий уровень шума
- Компактные размеры
- Степень защиты клеммной колодки
- Степень защиты двигателя
- Встроенный регулятор скорости
- Энергоэффективные ЕС-двигатели

ТЕХНИЧЕСКИЕ ХАРАКТЕРИСТИКИ

№	Модель	Макс. расход, м3/ч	Макс. напор, Па	Электропитание, В, ф., Гц	Электропотребление, кВт	Макс. рабочий ток, А	Частота вращения, об./мин	Уровень звуковой мощности, вх./вых./окр./изол., дБ(А)	Температура перемещаемого воздуха, °С
1	SDR(I)-B 30-15 M1 EC	950	950	230,1,50	0,16	1,2	4400	60/63/46	(-30)...+60
	SDR(I)-B 40-20 M1 EC	950	950	230,1,50	0,16	1,2	4400	61/64/47	(-30)...+60
2	SDR(I)-B 40-20 EM1 EC	1420	800	230,1,50	0,16	1,2	3100	65/69/52	(-30)...+60
	SDR(I)-B 50-25 M1 EC	1420	800	230,1,50	0,16	1,2	3100	67/71/54	(-30)...+60
3	SDR(I)-B 50-30 M1 EC	1600	800	230,1,50	0,17	1,2	2900	70/74/57	(-30)...+60
4	SDR(I)-B 50-30 EM1 EC	2480	840	230,1,50	0,54	2,38	3100	74/80/61	(-20)...+50
5	SDR(I)-B 60-30 M1 EC	3530	615	230,1,50	0,47	2,1	2020	68/74/55	(-20)...+50
6	SDR(I)-B 60-30 M3 EC	5820	1830	400,3,50	3,0	5,3	3660	69/75/56	(-20)...+50
7	SDR(I)-B 60-35 M1 EC	5600	1010	230,1,50	1,04	7,4	2180	68/74/54	(-20)...+50
8	SDR(I)-B 60-35 M3 EC	6980	1550	400,3,50	2,56	4,1	2950	72/78/59	(-20)...+50
9	SDR(I)-B 70-40 M3 EC	8350	1280	400,3,50	2,13	3,3	2270	65/71/51	(-20)...+50
10	SDR(I)-B 80-50 EM3 EC	13200	1240	400,3,50	4,13	6,4	1970	81/90/68	(-20)...+50
	SDR(I)-B 90-50 EM3 EC	13200	1240	400,3,50	4,13	6,4	1970	79/86/66	(-20)...+50
11	SDR(I)-B 100-50 M3 EC	15350	1075	400,3,50	3,59	5,6	1580	73/79/60	(-20)...+50

Электропитание 230 В, 50 Гц, 1 ф./380 В, 50 Гц, 3 ф. Класс защиты от поражения электротоком I. Двигатель/Клеммная коробка: IP54/IP55.

АКСЕССУАРЫ

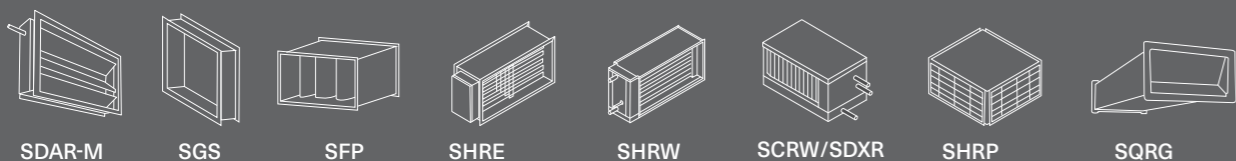

АКУСТИЧЕСКИЕ ХАРАКТЕРИСТИКИ

LwA, дБ(А)	Общий	В октавных полосах частот:							
		63	125	250	500	1000	2000	4000	8000
SDR(I)-B 30-15 M1 EC Условия испытаний L=328 м3/ч, Pст.=730 Па									
К входу	60	48	57	54	50	47	44	41	39
К выходу	63	51	60	57	53	50	47	44	42
К окружению	46	54	64	63	64	58	51	48	45
На расстоянии 3 м, LpA(дБ(А))	39	47	57	56	57	51	44	41	38
К окр. в изол. корпусе	36	46	56	57	54	53	47	45	40
SDR(I)-B 40-20 M1 EC Условия испытаний L=527 м3/ч, Pст.=510 Па									
К входу	61	49	58	55	51	48	45	42	40
К выходу	64	52	61	58	54	51	48	45	43
К окружению	47	55	65	64	65	59	52	49	46
На расстоянии 3 м, LpA(дБ(А))	40	48	58	57	58	52	45	42	39
К окр. в изол. корпусе	37	45	55	53	54	49	42	38	36
SDR(I)-B 40-20 EM1 EC Условия испытаний L=900 м3/ч, Pст.=300 Па									
К входу	65	53	62	59	55	52	49	46	44
К выходу	69	57	66	63	59	56	53	50	48
К окружению	52	60	70	69	70	64	57	54	51
На расстоянии 3 м, LpA(дБ(А))	45	53	63	62	63	57	50	47	44
К окр. в изол. корпусе	42	50	60	58	59	54	47	43	41
SDR(I)-B 50-25 M1 EC Условия испытаний L=1075 м3/ч, Pст.=280 Па									
К входу	67	55	64	61	57	54	51	48	46
К выходу	71	59	68	65	61	58	55	52	50
К окружению	54	62	72	71	72	66	59	56	53
На расстоянии 3 м, LpA(дБ(А))	47	55	65	64	65	59	52	49	46
К окр. в изол. корпусе	44	52	61	60	61	56	49	46	43
SDR(I)-B 50-30 M1 EC Условия испытаний L=889 м3/ч, Pст.=340 Па									
К входу	70	58	67	64	60	57	54	51	49
К выходу	74	62	71	68	64	61	58	55	53
К окружению	57	45	54	51	47	44	41	38	36
На расстоянии 3 м, LpA(дБ(А))	50	38	47	44	40	37	34	31	29
К окр. в изол. корпусе	47	35	44	40	36	33	30	28	26
SDR(I)-B 50-30 EM1 EC Условия испытаний L=1000 м3/ч, Pст.=805 Па									
К входу	74	62	71	68	64	61	58	55	53
К выходу	80	68	77	74	70	67	64	61	59
К окружению	61	49	58	55	51	48	45	42	40
На расстоянии 3 м, LpA(дБ(А))	54	42	51	48	44	41	38	35	33
К окр. в изол. корпусе	51	39	48	44	40	38	45	41	40
SDR(I)-B 60-30 M1 EC Условия испытаний L=2013 м3/ч, Pст.=500 Па									
К входу	68	56	65	62	58	55	52	49	47
К выходу	74	62	71	68	64	61	58	55	53
К окружению	55	43	52	49	45	42	39	36	34
На расстоянии 3 м, LpA(дБ(А))	48	36	45	42	38	35	32	29	27
К окр. в изол. корпусе	45	33	42	38	34	32	36	36	34

LwA, дБ(А)	Общий	В октавных полосах частот:							
		63	125	250	500	1000	2000	4000	8000
SDR(I)-B 60-30 M3 EC Условия испытаний L=1865 м3/ч, Pст.=1800 Па									
К входу	69	57	66	63	59	56	53	50	48
К выходу	75	63	72	69	65	62	59	56	54
К окружению	56	44	53	50	46	43	40	37	35
На расстоянии 3 м, LpA(дБ(А))	49	37	46	43	39	36	33	30	28
К окр. в изол. корпусе	46	36	46	40	36	32	30	30	32
SDR(I)-B 60-35 M1 EC Условия испытаний L=2748 м3/ч, Pст.=920 Па									
К входу	67	55	64	61	57	54	51	48	46
К выходу	74	62	71	68	64	61	58	55	53
К окружению	54	63	72	71	72	66	59	56	54
На расстоянии 3 м, LpA(дБ(А))	47	56	65	64	65	59	52	49	47
К окр. в изол. корпусе	44	53	62	60	61	56	49	46	43
SDR(I)-B 60-35 M3 EC Условия испытаний L=2747 м3/ч, Pст.=1500 Па									
К входу	72	60	69	66	62	59	56	53	51
К выходу	78	66	75	72	68	65	62	59	57
К окружению	59	47	56	53	49	46	43	40	38
На расстоянии 3 м, LpA(дБ(А))	52	40	49	46	42	39	36	37	31
К окр. в изол. корпусе	49	40	46	43	39	38	33	40	41
SDR(I)-B 70-40 M3 EC Условия испытаний L=3608 м3/ч, Pст.=1210 Па									
К входу	65	53	62	59	55	52	49	46	44
К выходу	71	59	68	65	61	58	55	52	50
К окружению	51	59	69	68	69	63	56	53	50
На расстоянии 3 м, LpA(дБ(А))	44	52	62	61	62	56	49	46	43
К окр. в изол. корпусе	41	49	59	58	58	55	46	43	40
SDR(I)-B 80-50 EM3 EC Условия испытаний L=9491 м3/ч, Pст.=820 Па									
К входу	81	69	78	75	71	68	65	62	60
К выходу	90	78	87	84	80	77	74	71	69
К окружению	68	56	65	62	58	55	52	49	47
На расстоянии 3 м, LpA(дБ(А))	61	49	58	55	51	48	45	42	40
К окр. в изол. корпусе	55	43	52	49	45	42	39	36	34
SDR(I)-B 90-50 EM3 EC Условия испытаний L=9000 м3/ч, Pст.=840 Па									
К входу	79	67	76	73	69	66	63	60	58
К выходу	86	74	83	80	76	73	70	67	65
К окружению	66	54	63	60	56	53	50	47	45
На расстоянии 3 м, LpA(дБ(А))	59	47	56	53	49	46	43	40	38
К окр. в изол. корпусе	60	48	57	54	50	47	44	41	39
SDR(I)-B 100-50 M3 EC Условия испытаний L=8622 м3/ч, Pст.=900 Па									
К входу	73	61	70	67	63	60	57	54	52
К выходу	79	67	76	73	69	66	63	60	58
К окружению	60	48	57	54	50	47	44	41	39
На расстоянии 3 м, LpA(дБ(А))	53	41	50	47	43	40	37	34	32
К окр. в изол. корпусе	50	38	47	44	40	39	34	36	38

ВЕСОГАБАРИТНЫЕ ХАРАКТЕРИСТИКИ

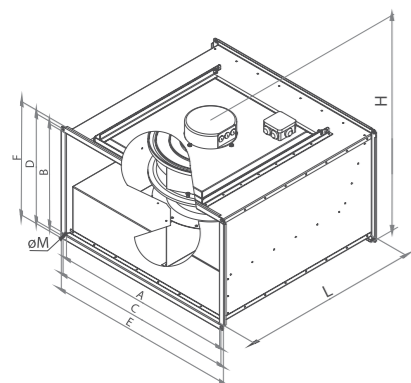

Типоразмер	Размеры, мм										Вес, кг
	A	B	C	D	E	F	H	L	M		
1	SDR-B 30-15 M1 EC	300	150	322	172	344	194	215*	400	9	6
	SDR-B 40-20 M1 EC	400	200	422	222	444	244	270*	400	9	10
2	SDR-B 40-20 EM1 EC	400	200	422	222	444	244	265*	465	9	10
	SDR-B 50-25 M1 EC	500	250	522	272	544	294	320*	465	9	13
3	SDR-B 50-30 M1 EC	500	300	522	322	544	344	370*	570	9	16
4	SDR-B 50-30 EM1 EC	500	300	522	322	544	344	375	570	9	20
5	SDR-B 60-30 M1 EC	600	300	622	322	644	344	390	650	9	28
6	SDR-B 60-30 M3 EC	600	300	622	322	644	344	465	650	9	30
7	SDR-B 60-35 M1 EC	600	350	622	372	644	394	450	700	9	44
8	SDR-B 60-35 M3 EC	600	350	622	372	644	394	450	700	9	44
9	SDR-B 70-40 M3 EC	700	400	722	422	744	444	545	800	9	55
10	SDR-B 80-50 EM3 EC	800	500	822	522	844	544	645	925	9	85
11	SDR-B 90-50 EM3 EC	900	500	922	522	944	544	645	925	9	89
12	SDR-B 100-50 M3 EC	1000	500	1022	522	1044	544	630	955	9	98

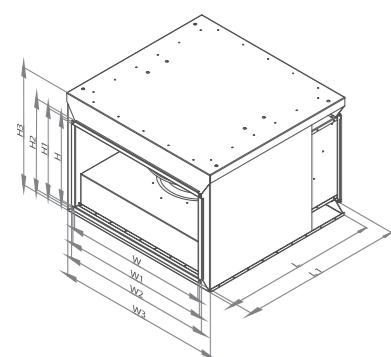

Типоразмер	Размеры, мм										Вес, кг	
	W	W1	W2	W3	H	H1	H2	H3	L	L1		
1	SDRI-B 30-15 M1 EC	300	322	344	360	150	172	194	228	370	401	11
	SDRI-B 40-20 M1 EC	400	422	444	460	200	222	244	278	370	401	17
2	SDRI-B 40-20 EM1 EC	400	422	444	460	200	222	244	280	435	466	18
	SDRI-B 50-25 M1 EC	500	522	544	612	250	272	294	374	435	466	24
3	SDRI-B 50-30 M1 EC	500	522	544	612	300	322	344	424	538	570	29
4	SDRI-B 50-30 EM1 EC	500	522	544	614	300	322	344	455	544	570	37
5	SDRI-B 60-30 M1 EC	600	622	644	714	300	322	344	480	624	650	50
6	SDRI-B 60-30 M3 EC	600	622	644	714	300	322	344	480	624	650	52
7	SDRI-B 60-35 M1 EC	600	622	644	714	350	372	394	528	676	700	67
8	SDRI-B 60-35 M3 EC	600	622	644	714	350	372	394	528	676	700	67
9	SDRI-B 70-40 M3 EC	700	722	744	820	400	422	444	582	772	800	97
10	SDRI-B 80-50 EM3 EC	800	822	844	920	500	522	544	705	888	925	138
11	SDRI-B 90-50 EM3 EC	900	922	944	1020	500	522	544	705	888	925	146
12	SDRI-B 100-50 M3 EC	1000	1022	1044	1120	500	522	544	705	922	955	163

АЭРОДИНАМИЧЕСКИЕ ХАРАКТЕРИСТИКИ

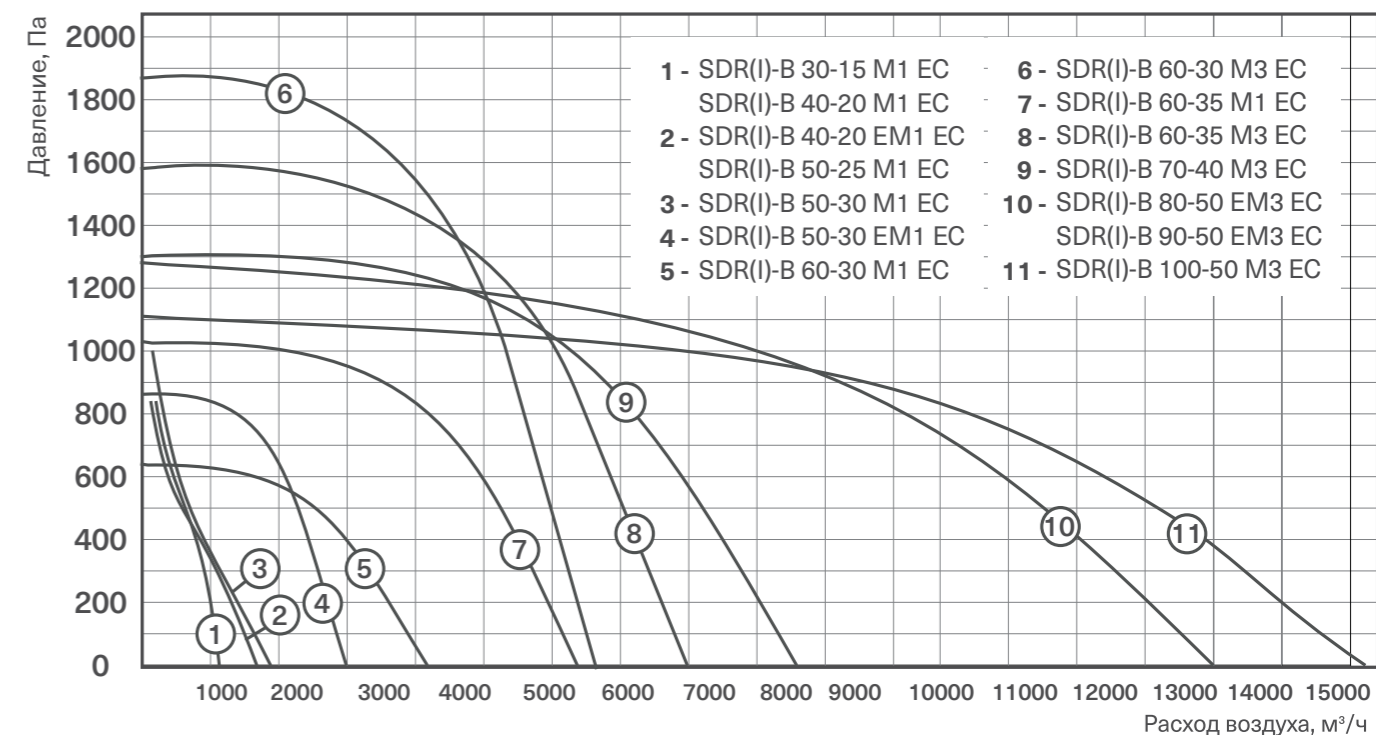

АКСЕССУАРЫ

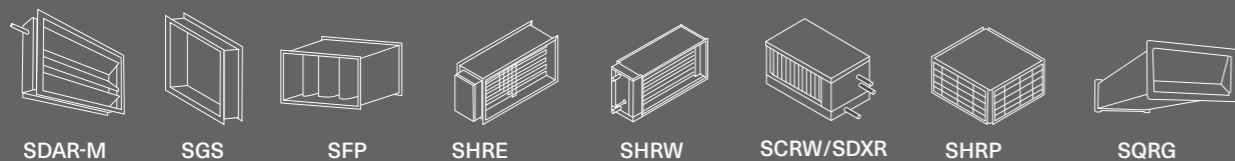



РАСШИФРОВКА ОБОЗНАЧЕНИЯ

SDT XX-XX/ XX.XD -XXX

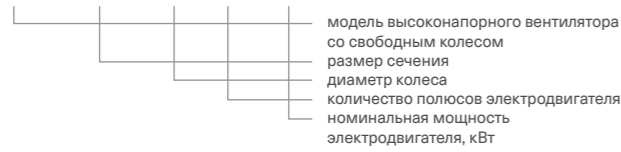

модель высоконапорного вентилятора со свободным колесом  
размер сечения  
диаметр колеса  
количество полюсов электродвигателя  
номинальная мощность электродвигателя, кВт



- Балансировка двигателя и мотор-колеса в двух плоскостях
- Электродвигатели с увеличенным моторесурсом
- Широкий модельный ряд
- Компактные размеры
- Высокий напор

ТЕХНИЧЕСКИЕ ХАРАКТЕРИСТИКИ

Модель	Макс. расход, м³/ч	Макс. напор, Па	Электропитание, ф./В/Гц	Номинальная мощность, кВт	Макс. рабочий ток, А	Частота вращения, об./мин.	Температура перемещаемого воздуха, °С
SDT 50-25/22.2D-0,55	1620	550	~3/400/50	0,55	1,43	2750	-25/+40
SDT 50-30/22.2D-0,55	1620	550	~3/400/50	0,55	1,43	2750	-25/+40
SDT 50-30/25.2D-0,75	2295	633	~3/400/50	0,75	1,92	2750	-25/+40
SDT 60-30/25.2D-0,75	2295	633	~3/400/50	0,75	1,92	2750	-25/+40
SDT 60-35/28.2D-1,1	3425	783	~3/400/50	1,1	2,74	2800	-25/+40
SDT 60-35/31.2D-1,5	4750	1075	~3/400/50	1,5	3,46	2880	-25/+40
SDT 70-40/31.2D-2,2	5710	1515	~3/400/50	2,2	4,86	2840	-25/+40
SDT 70-40/35.2D-3	6900	1350	~3/400/50	3,0	7,03	2840	-25/+40
SDT 80-50/35.2D-3	7580	1365	~3/400/50	3,0	7,03	2840	-25/+40
SDT 90-50/35.2D-3	7580	1365	~3/400/50	3,0	7,03	2840	-25/+40
SDT 90-50/40.2D-4	9500	1850	~3/400/50	4,0	7,9	2840	-25/+40
SDT 100-50/40.2D-4	9500	1850	~3/400/50	4,0	7,9	2840	-25/+40

АКУСТИЧЕСКИЕ ХАРАКТЕРИСТИКИ

LwA, дБ(А)	Общий	В октавных полосах частот:							
		63	125	250	500	1000	2000	4000	8000
<b>SDT 50-25/22.2D-0,55</b> Условия испытаний Pст. = 400 Па									
К входу	75	54	64	68	70	69	65	60	52
К выходу	79	58	67	70	71	71	68	64	73
К окружению	69	50	62	63	62	61	63	63	57
<b>SDT 50-30/22.2D-0,55</b> Условия испытаний Pст. = 400 Па									
К входу	74	53	63	66	69	70	64	59	51
К выходу	77	56	64	70	71	71	65	62	70
К окружению	68	48	50	58	61	60	61	62	56
<b>SDT 50-30/25.2D-0,75</b> Условия испытаний Pст. = 550 Па									
К входу	77	54	56	65	69	71	72	70	64
К выходу	82	58	59	68	72	72	71	73	66
К окружению	71	47	53	61	61	67	71	65	56
<b>SDT 60-30/25.2D-0,75</b> Условия испытаний Pст. = 400 Па									
К входу	76	53	55	64	68	70	72	69	63
К выходу	81	57	58	67	70	71	71	72	65
К окружению	70	45	52	60	60	67	64	64	55
<b>SDT 60-35/28.2D-1,1</b> Условия испытаний Pст. = 650 Па									
К входу	79	50	62	68	71	73	75	71	66
К выходу	84	53	64	73	75	77	78	79	68
К окружению	73	44	55	66	63	67	66	66	60
<b>SDT 60-35/31.2D-1,5</b> Условия испытаний Pст. = 850 Па									
К входу	84	54	66	70	76	77	80	73	69
К выходу	87	57	68	74	79	80	83	76	72
К окружению	75	47	58	66	67	71	71	67	63

LwA, дБ(А)	Общий	В октавных полосах частот:							
		63	125	250	500	1000	2000	4000	8000
<b>SDT 70-40/31.2D-2,2</b> Условия испытаний Pст. = 850 Па									
К входу	84	56	57	65	69	71	72	70	64
К выходу	88	58	69	75	81	82	82	78	74
К окружению	76	51	58	66	63	72	72	70	62
<b>SDT 70-40/35.2D-3</b> Условия испытаний Pст. = 1000 Па									
К входу	85	54	62	70	76	78	80	74	69
К выходу	87	57	65	72	79	81	83	79	73
К окружению	76	48	55	63	67	70	70	69	63
<b>SDT 80-50/35.2D-3</b> Условия испытаний Pст. = 1000 Па									
К входу	84	53	61	69	75	77	80	73	68
К выходу	86	56	64	71	78	80	82	78	72
К окружению	75	47	53	62	66	69	69	68	62
<b>SDT 90-50/35.2D-3</b> Условия испытаний Pст.=1000 Па									
К входу	84	53	61	69	75	77	80	73	68
К выходу	86	56	64	71	78	80	82	78	72
К окружению	75	47	53	62	66	69	69	68	62
<b>SDT 90-50/40.2D-4</b> Условия испытаний Pст.=1000 Па									
К входу	86	46	53	77	78	78	80	75	75
К выходу	93	51	60	80	84	89	87	83	79
К окружению	75	49	55	63	68	71	71	72	65
<b>SDT 100-50/40.2D-4</b> Условия испытаний Pст. = 1000 Па									
К входу	86	46	53	77	78	78	80	75	75
К выходу	93	51	60	80	84	89	87	83	79
К окружению	75	49	55	63	68	71	71	72	65

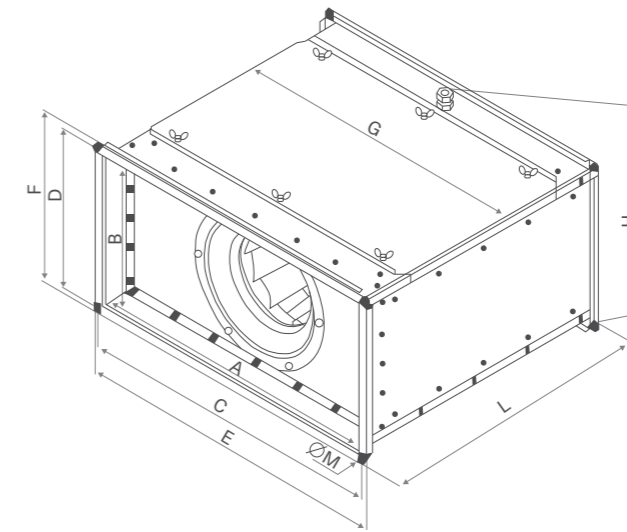

ВЕСОГАБИРИТНЫЕ ХАРАКТЕРИСТИКИ

Модель	Размеры, мм										Вес, кг
	A	B	C	D	E	F	G	H	L	M	
SDT 50-25/22.2D-0,55	500	250	522	272	548	298	510	310	500	9	26,3
SDT 50-30/22.2D-0,55	500	300	522	322	548	348	510	360	500	9	31,5
SDT 50-30/25.2D-0,75	500	300	522	322	548	348	510	360	550	9	33,6
SDT 60-30/25.2D-0,75	600	300	622	322	648	348	610	360	550	9	36,7
SDT 60-35/28.2D-1,1	600	350	622	372	648	398	610	410	550	9	45
SDT 60-35/31.2D-1,5	600	350	622	372	648	398	610	420	550	9	52
SDT 70-40/31.2D-2,2	700	400	722	422	748	448	710	460	675	9	57
SDT 70-40/35.2D-3	700	400	722	422	748	448	710	470	675	9	68
SDT 80-50/35.2D-3	800	500	822	522	848	548	810	560	675	11	73,5
SDT 90-50/35.2D-3	900	500	922	522	948	548	910	560	675	11	75
SDT 90-50/40.2D-4	900	500	922	522	948	548	910	560	675	11	94,6
SDT 100-50/40.2D-4	1000	500	1022	522	1048	548	1010	560	675	11	91,6

АКСЕССУАРЫ

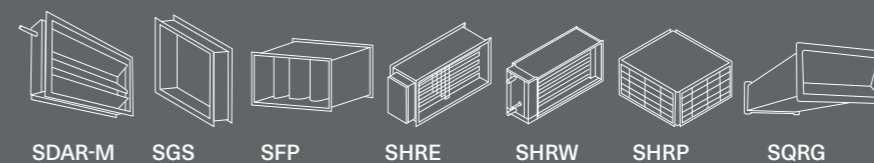

РЕГУЛЯТОРЫ СКОРОСТИ

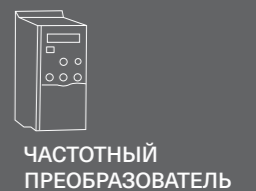

АЭРОДИНАМИЧЕСКИЕ ХАРАКТЕРИСТИКИ

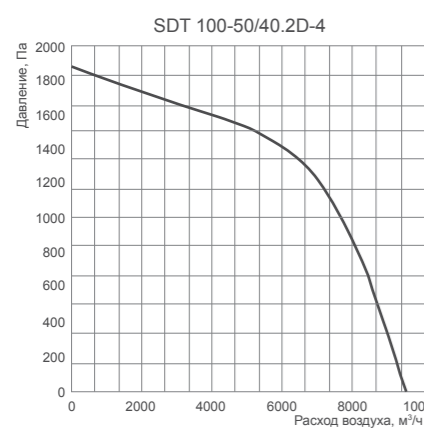
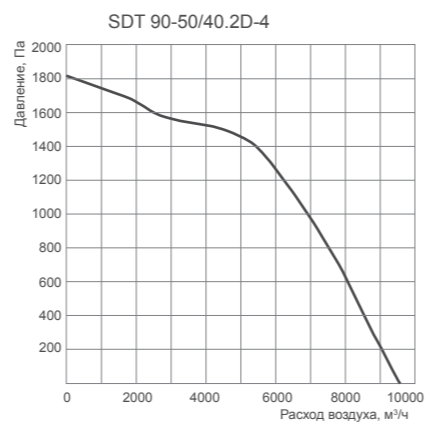
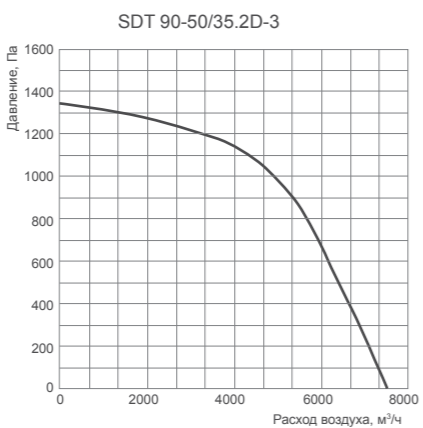
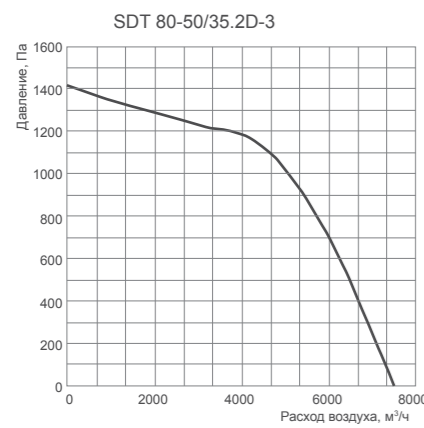
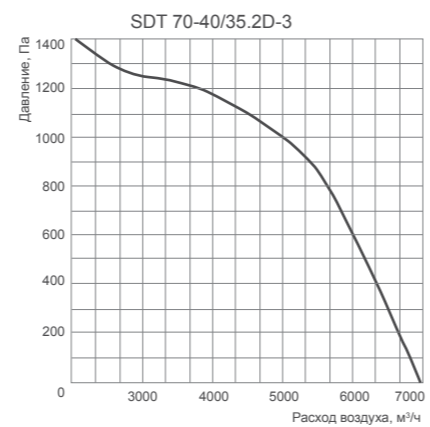
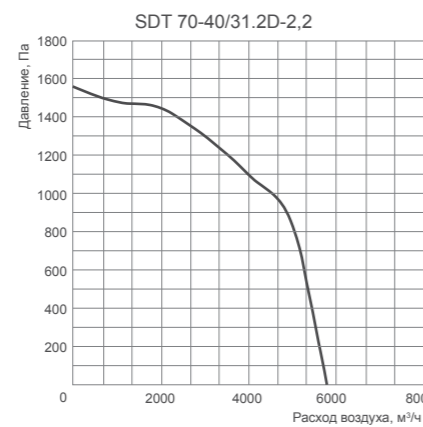
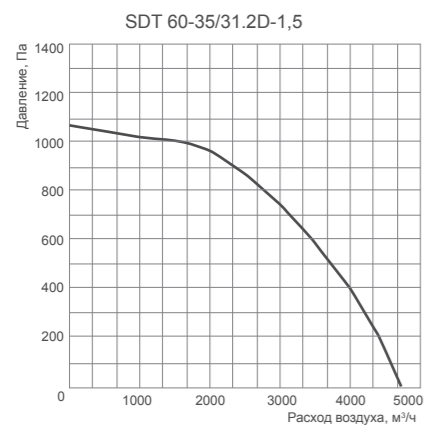
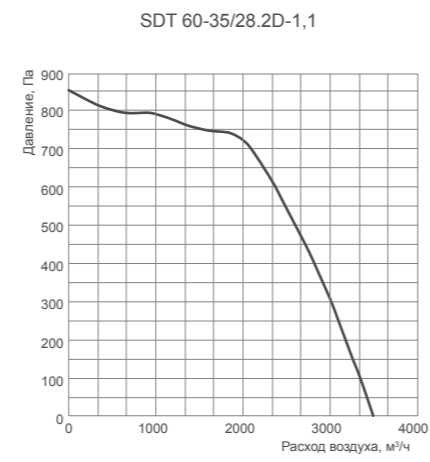
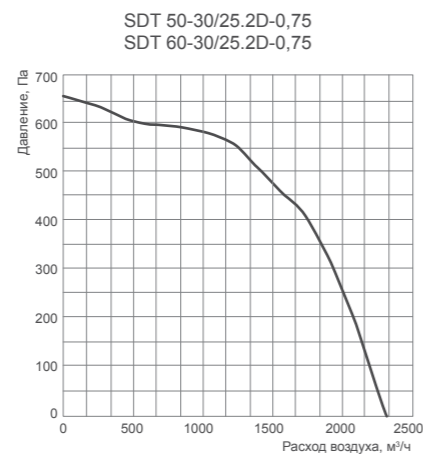
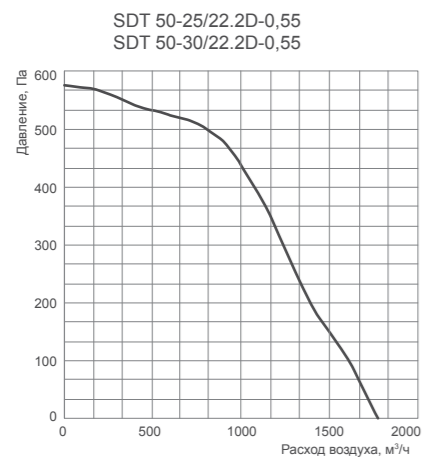



ТЭН  
AISI 304  
НАДЕЖНЫЙ ТЭН

РАСШИФРОВКА ОБОЗНАЧЕНИЯ

SHRE XX-XX X

модель электрического нагревателя для прямоугольных каналов сечение воздушного канала, см мощность нагревателя, кВт

ГОСТ Конструкция соответствует ГОСТ 13 268-88

x2 Двойная защита

Стандартный типоразмерный ряд

ТЕХНИЧЕСКИЕ ХАРАКТЕРИСТИКИ

Модель	Минимальный расход воздуха, м³/ч	Число фаз ~ напряжение В (50 Гц)	Общая мощность	Ступени нагревателя, кВт	Потребляемый ток, А	Мощность ТЭНа, кВт
SHRE 40x20-6/2ф	440	2 ~ 400	6	6	13,6	2
SHRE 40x20-9		3 ~ 400	9	9	13,7	1,5
SHRE 40x20-12		3 ~ 400	12	12	18,3	2
SHRE 40x20-15	680	3 ~ 400	15	7,5+7,5	22,8	2,5
SHRE 50x25-7,5		3 ~ 400	7,5	7,5	11,4	2,5
SHRE 50x25-12		3 ~ 400	12	12	18,3	2
SHRE 50x25-15	810	3 ~ 400	15	7,5+7,5	22,8	2,5
SHRE 50x25-18		3 ~ 400	18	12+6	27,4	2
SHRE 50x25-22,5		3 ~ 400	22,5	15+7,5	34,2	2,5
SHRE 50x25-24	980	3 ~ 400	24	12+6+6	36,5	2
SHRE 50x30-7,5		3 ~ 400	7,5	7,5	11,4	2,5
SHRE 50x30-12		3 ~ 400	12	12	18,3	2
SHRE 50x30-15	1200	3 ~ 400	15	7,5+7,5	22,8	2,5
SHRE 50x30-18		3 ~ 400	18	12+6	27,4	2
SHRE 50x30-22,5		3 ~ 400	22,5	15+7,5	34,2	2,5
SHRE 50x30-24	1550	3 ~ 400	24	12+6+6	36,5	2
SHRE 60x30-15		3 ~ 400	15	7,5+7,5	22,8	2,5
SHRE 60x30-18		3 ~ 400	18	12+6	27,4	2
SHRE 60x30-22,5	2200	3 ~ 400	22,5	15+7,5	34,2	2,5
SHRE 60x30-24		3 ~ 400	24	12+6+6	36,5	2
SHRE 60x30-30		3 ~ 400	30	12+12+6	45,6	2,5
SHRE 60x30-36	2700	3 ~ 400	36	12+12+6+6	54,8	2
SHRE 60x35-15		3 ~ 400	15	7,5+7,5	22,8	2,5
SHRE 60x35-18		3 ~ 400	18	12+6	27,4	2
SHRE 60x35-22,5	1550	3 ~ 400	22,5	15+7,5	34,2	2,5
SHRE 60x35-24		3 ~ 400	24	12+6+6	36,5	2
SHRE 60x35-30		3 ~ 400	30	15+7,5+7,5	45,6	2,5
SHRE 60x35-36	2200	3 ~ 400	36	12+12+6+6	54,8	2
SHRE 60x35-45		3 ~ 400	45	15+15+7,5+7,5	68,4	2,5
SHRE 60x35-48		3 ~ 400	48	12+12+6+6+6+6	73	2
SHRE 70x40-22,5	1550	3 ~ 400	22,5	15+7,5	34,2	2,5
SHRE 70x40-30		3 ~ 400	30	15+7,5+7,5	45,6	2,5
SHRE 70x40-45		3 ~ 400	45	15+15+7,5+7,5	68,4	2,5
SHRE 70x40-60	2200	3 ~ 400	60	15+15+15+7,5+7,5	91,2	2,5
SHRE 70x40-75		3 ~ 400	75	15+15+15+15+7,5+7,5	114	2,5
SHRE 70x40-90		3 ~ 400	90	15+15+15+15+15+7,5+7,5	136,8	2,5
SHRE 80x50-30	2200	3 ~ 400	30	15+7,5+7,5	45,6	2,5
SHRE 80x50-45		3 ~ 400	45	15+15+7,5+7,5	68,4	2,5
SHRE 80x50-60		3 ~ 400	60	15+15+15+7,5+7,5	91,2	2,5
SHRE 80x50-75	2500	3 ~ 400	75	15+15+15+15+7,5+7,5	114	2,5
SHRE 80x50-90		3 ~ 400	90	15+15+15+15+15+7,5+7,5	136,8	2,5
SHRE 90x50-30		2700	3 ~ 400	30	15+7,5+7,5	45,6
SHRE 90x50-45	3 ~ 400		45	15+15+7,5+7,5	68,4	2,5
SHRE 90x50-60	3 ~ 400		60	15+15+15+7,5+7,5	91,2	2,5
SHRE 90x50-75	2700	3 ~ 400	75	15+15+15+15+7,5+7,5	114	2,5
SHRE 90x50-90		3 ~ 400	90	15+15+15+15+15+7,5+7,5	136,8	2,5
SHRE 100x50-45		2700	3 ~ 400	45	15+15+7,5+7,5	68,4
SHRE 100x50-60	3 ~ 400		60	15+15+15+7,5+7,5	91,2	2,5
SHRE 100x50-75	3 ~ 400		75	15+15+15+15+7,5+7,5	114	2,5
SHRE 100x50-90	3 ~ 400	90	15+15+15+15+15+7,5+7,5	136,8	2,5	

ВЕСОГАБАРИТНЫЕ ХАРАКТЕРИСТИКИ

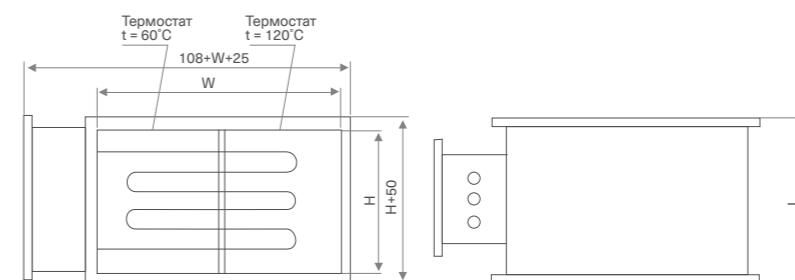

Модель	Размеры, мм			Вес, кг
	сечение		Д (L)	
	Ш (W)	В (H)		
SHRE 40x20-6/2ф	400	200	370	9,7
SHRE 40x20-9				10
SHRE 40x20-12				10
SHRE 40x20-15	500	250	370	12
SHRE 50x25-7,5				11,5
SHRE 50x25-12				13
SHRE 50x25-15	500	250	370	13
SHRE 50x25-18				15
SHRE 50x25-22,5				15
SHRE 50x25-24	500	300	370	19
SHRE 50x30-7,5				12
SHRE 50x30-12				14
SHRE 50x30-15	500	300	370	14
SHRE 50x30-18				16
SHRE 50x30-22,5				16
SHRE 50x30-24	600	300	370	22
SHRE 60x30-15				18
SHRE 60x30-18				18
SHRE 60x30-22,5	600	300	370	18
SHRE 60x30-24				23
SHRE 60x30-30				25
SHRE 60x30-36	25			

Модель	Размеры, мм			Вес, кг	
	сечение		Д (L)		
	Ш (W)	В (H)			
SHRE 60x35-15	600	350	370	18	
SHRE 60x35-18				18	
SHRE 60x35-22,5				18	
SHRE 60x35-24	700	400	370	23	
SHRE 60x35-30				23	
SHRE 60x35-36				26	
SHRE 60x35-45	700	400	370	26	
SHRE 60x35-48				31	
SHRE 70x40-22,5				700	400
SHRE 70x40-30	34				
SHRE 70x40-45	36				
SHRE 70x40-60	700	400	500	44	
SHRE 70x40-75				48	
SHRE 70x40-90				615	55
SHRE 80x50-30	800	500	500	38	
SHRE 80x50-45				38	
SHRE 80x50-60				45	
SHRE 80x50-75	800	500	500	51	
SHRE 80x50-90				615	59
SHRE 90x50-30				900	500
SHRE 90x50-45	41				
SHRE 90x50-60	48				
SHRE 90x50-75	900	500	500	54	
SHRE 90x50-90				615	64
SHRE 100x50-45				1000	500
SHRE 100x50-60	51				
SHRE 100x50-75	59				
SHRE 100x50-90	615	70			

СХЕМЫ ЭЛЕКТРИЧЕСКИХ СОЕДИНЕНИЙ

6 кВт

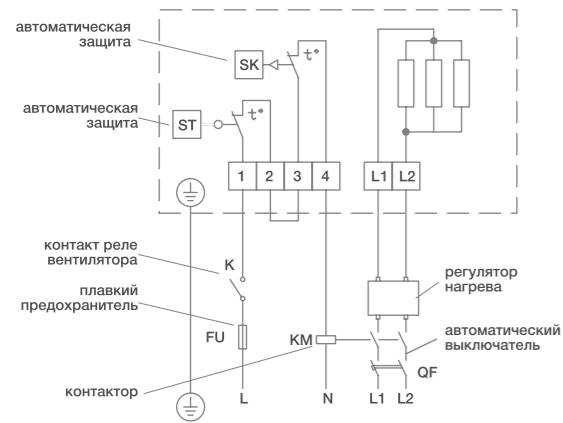

9, 12 кВт

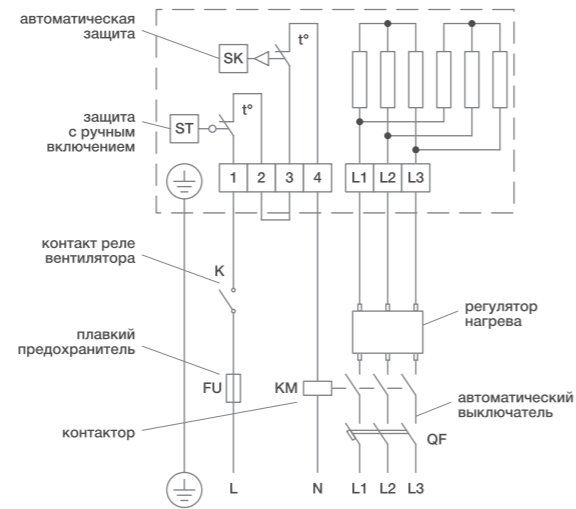

45 кВт

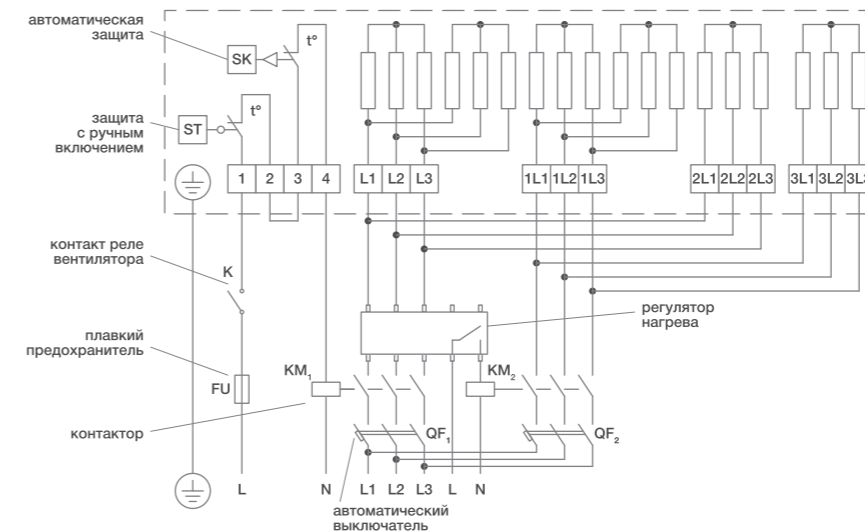

15 кВт

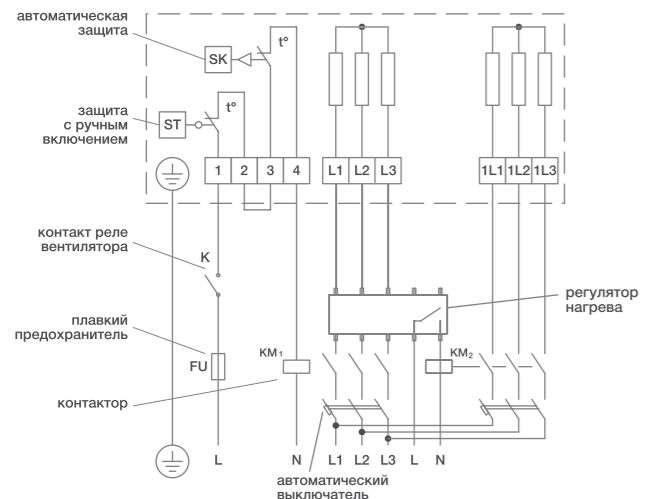

15, 22,5 кВт

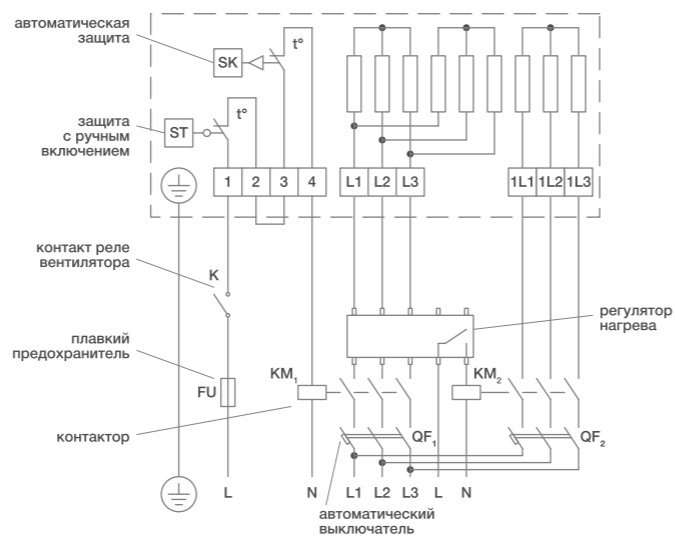

60 кВт

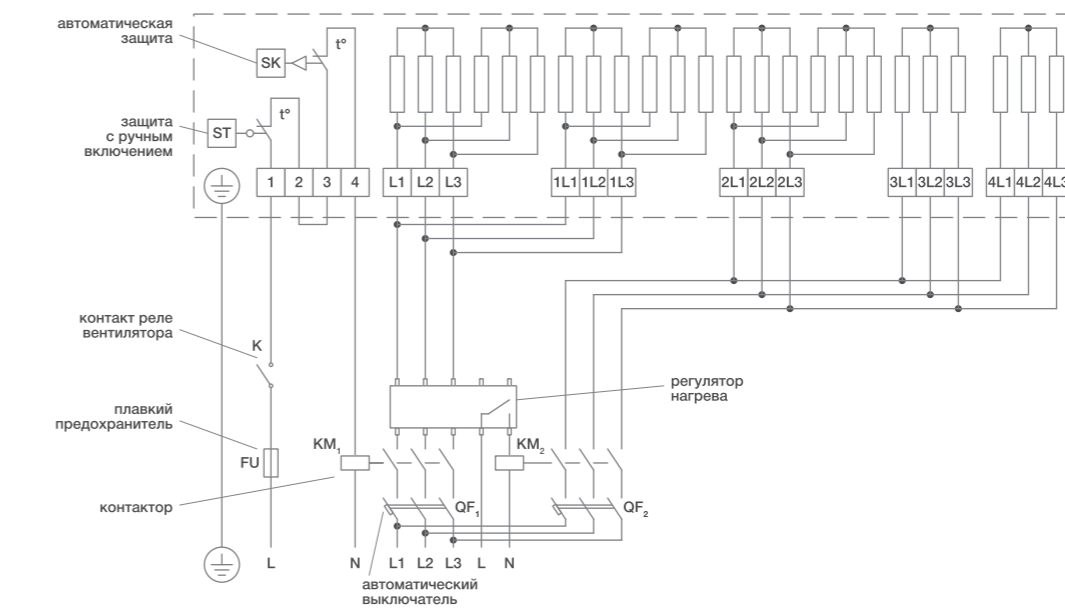

30 кВт

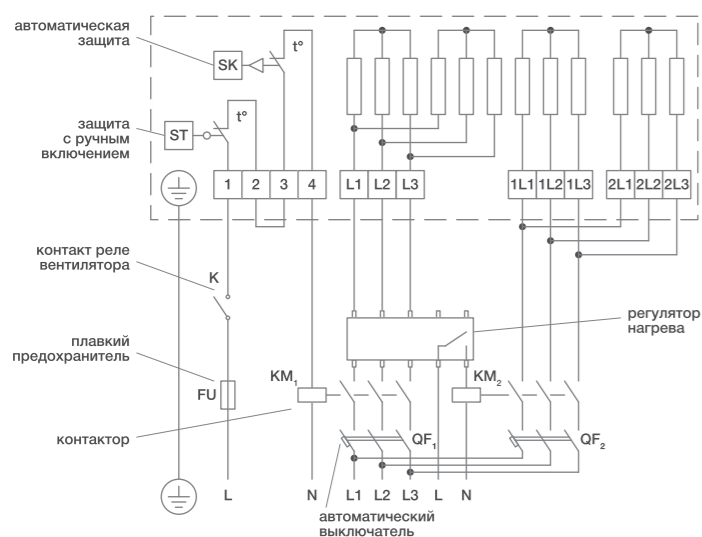

75 кВт

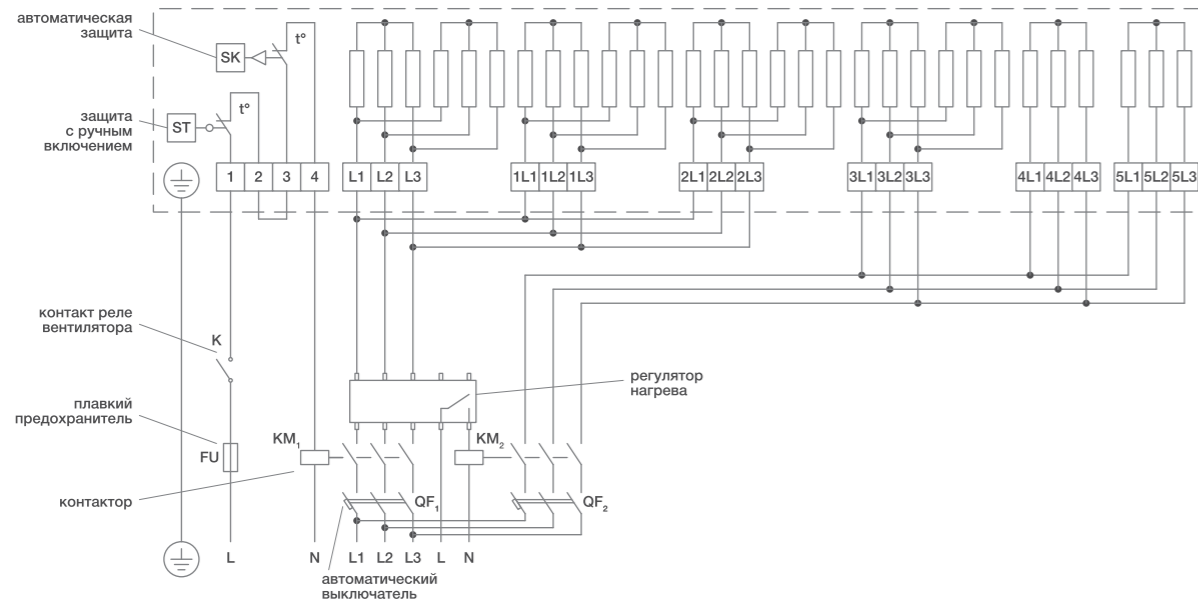

90 кВт

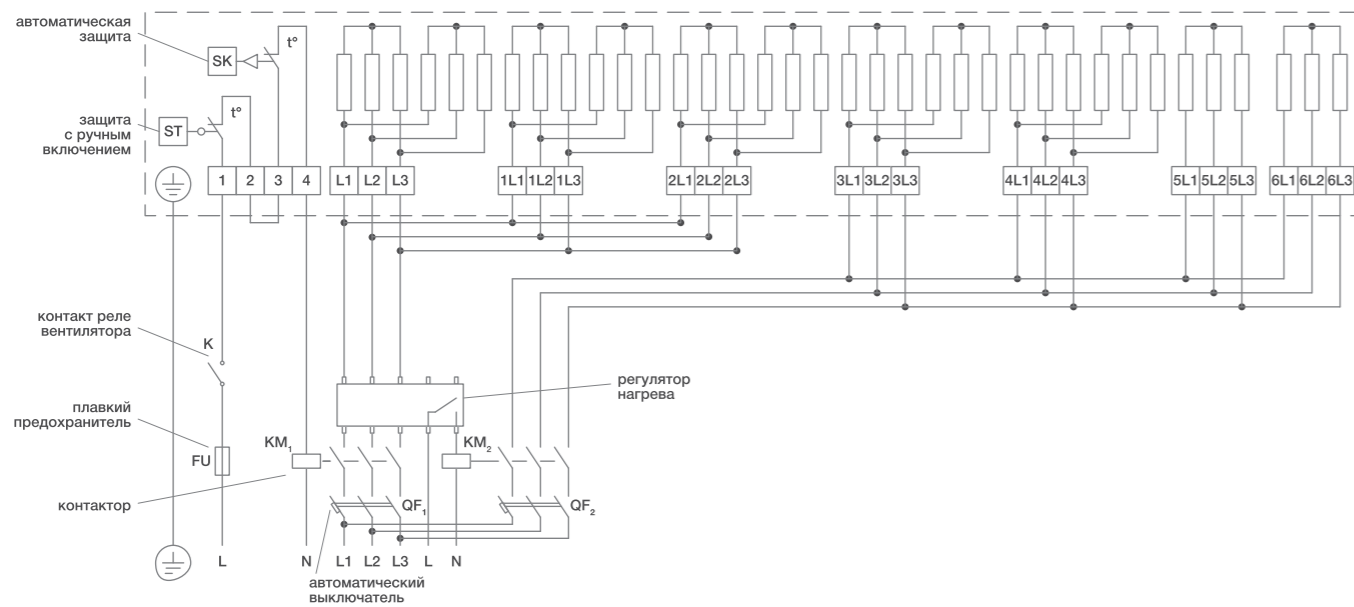

технологии  
Hi-Tech  
МАТЕРИАЛ



РАСШИФРОВКА ОБОЗНАЧЕНИЯ

SHRW XXXX XX X

модель водонагревателя для прямоугольных каналов сечение воздушного канала, см количество рядов

2,1  
мм

Шаг оребрения



Стандартный типоразмерный ряд

150°C

Максимальная температура воды

ТЕХНИЧЕСКИЕ ХАРАКТЕРИСТИКИ

Расход воздуха, м³/час	Падение давления по воздуху, Па	Температура на входе											
		-10 °С				-20 °С				-30 °С			
		Падение давления воды, кПа	Расход воды, м³/час	Мощность, кВт	t на выходе, °С	Падение давления воды, кПа	Расход воды, м³/час	Мощность, кВт	t на выходе, °С	Падение давления воды, кПа	Расход воды, м³/час	Мощность, кВт	t на выходе, °С
<b>SHRW 30-15-2</b>													
200	10	0,12	0,14	3,9	46,8	0,16	0,18	4,4	44,1	0,19	0,18	4,9	41,4
300	20	0,2	0,18	5,0	39,3	0,26	0,22	5,7	35,8	0,31	0,25	6,3	32,3
400	34	0,28	0,25	6,0	34,2	0,35	0,29	6,8	30,1	0,43	0,32	7,6	26,0
500	51	0,36	0,29	6,9	30,4	0,45	0,32	7,8	25,9	0,56	0,36	8,7	21,3
<b>SHRW 30-15-3</b>													
200	15	0,27	0,18	5,0	63,4	0,33	0,22	5,6	62,1	0,40	0,25	6,2	60,8
300	31	0,47	0,29	6,7	56,1	0,58	0,29	7,5	54,1	0,69	0,32	8,4	52,1
400	52	0,67	0,67	8,2	50,6	0,83	0,4	9,2	48,1	1,00	0,43	10,3	45,5
500	79	0,89	0,89	9,6	46,4	1,09	0,43	10,7	43,4	1,32	0,50	11,9	40,4
<b>SHRW 40-20-2</b>													
400	13	0,53	0,3	6,37	32,5	0,67	0,3	7,24	26,5	0,82	0,4	8,13	20,1
600	25	0,85	0,4	8,34	27,1	1,07	0,4	9,46	20,5	1,31	0,5	10,61	13,6
800	41	1,18	0,4	10,01	23,4	1,48	0,5	11,35	16,4	1,81	0,6	12,72	9,2
1000	60	1,51	0,5	11,48	20,6	1,88	0,6	13,01	13,4	2,3	0,6	14,58	6
<b>SHRW 40-20-3</b>													
400	19	1,39	0,4	8,65	47,7	1,74	0,4	9,81	43	2,13	0,5	11,02	38
600	38	2,32	0,5	11,56	41,4	2,89	0,6	13,09	36,1	3,54	0,6	14,68	30,4
800	61	3,28	0,6	14,07	36,9	4,09	0,7	15,93	31,1	4,99	0,8	17,84	25
1000	89	4,26	0,7	16,3	33,5	5,3	0,8	18,45	27,4	6,47	0,9	20,64	20,9
<b>SHRW 50-25-2</b>													
550	10	0,84	0,4	9,34	35,3	1,05	0,5	10,59	29,5	1,28	0,5	11,87	23,3
900	23	1,51	0,6	13	28,5	1,88	0,6	14,72	22	2,29	0,7	16,47	15,2
1250	41	2,19	0,7	16,03	24,2	2,72	0,8	18,14	17,3	3,32	0,9	20,29	10
1600	62	2,86	0,8	18,66	21,1	3,56	0,9	21,1	13,9	4,34	1	23,59	6,4
<b>SHRW 50-25-3</b>													
550	15	2,1	0,6	12,48	50,6	2,62	0,6	14,15	46,1	3,22	0,7	15,87	41,2
900	35	3,95	0,8	17,82	42,8	4,91	0,9	20,17	37,6	6,01	1	22,58	31,9
1250	61	5,89	1	22,34	37,7	7,32	1,1	25,25	31,9	8,93	1,2	28,25	25,8
1600	93	7,87	1,2	26,3	33,9	9,77	1,3	29,71	27,7	11,89	1,5	33,21	21,2
<b>SHRW 50-30-2</b>													
800	14	1,1	0,6	12,78	32,6	1,38	0,6	14,49	26,5	1,68	0,7	16,23	20,1
1200	28	1,77	0,7	16,7	27,1	2,21	0,8	18,9	20,5	2,7	0,9	21,15	13,5
1600	46	2,45	0,9	20,03	23,4	3,05	1	22,66	16,4	3,73	1,1	25,33	9,1
2000	67	3,12	1	22,95	20,6	3,89	1,1	25,95	13,3	4,75	1,3	29,01	5,8

Технические параметры указаны при Tводы = 90/70 °С

ТЕХНИЧЕСКИЕ ХАРАКТЕРИСТИКИ

Расход воздуха, м³/час	Падение давления по воздуху, Па	Температура на входе											
		-10 °С				-20 °С				-30 °С			
		Падение давления воды, кПа	Расход воды, м³/час	Мощность, кВт	t на выходе, °С	Падение давления воды, кПа	Расход воды, м³/час	Мощность, кВт	t на выходе, °С	Падение давления воды, кПа	Расход воды, м³/час	Мощность, кВт	t на выходе, °С
<b>SHRW 50-30-3</b>													
800	21	2,78	0,8	17,26	47,6	3,47	0,9	19,55	42,8	4,25	1	21,91	37,6
1200	42	4,63	1	23,02	41,2	5,77	1,1	26,04	35,7	7,05	1,3	29,15	29,9
1600	68	6,56	1,2	27,99	36,7	8,15	1,4	31,64	30,8	9,95	1,6	35,38	24,6
2000	100	8,51	1,4	32,41	33,2	10,57	1,6	36,61	27	12,88	1,8	40,91	20,5
<b>SHRW 60-30-2</b>													
1250	22	2,4	0,8	18,59	29,7	2,99	0,9	21,01	23,2	3,64	1	23,49	16,4
1850	43	3,75	1,1	23,88	24,4	4,66	1,2	26,98	17,5	5,68	1,3	30,13	10,2
2450	69	5,1	1,3	28,37	20,9	6,33	1,4	32,03	13,6	7,7	1,6	35,75	6
3050	1000	6,43	1,4	32,3	18,3	7,98	1,6	36,46	10,7	9,7	1,8	40,67	2,9
<b>SHRW 60-30-3</b>													
1250	33	5,62	1,1	25,29	44	6,98	1,3	28,59	38,7	8,5	1,4	31,99	33,2
1850	64	9,04	1,5	33,13	37,8	11,19	1,7	37,41	31,9	13,61	1,8	41,81	25,8
2450	103	12,52	1,8	39,87	33,4	15,48	2	44,9	27,2	18,8	2,2	50,23	20,6
3050	150	16	2	45,83	30,1	19,77	2,3	51,68	23,5	23,97	2,5	57,66	16,2
<b>SHRW 60-35-2</b>													
1450	22	2,5	1	21,6	29,7	3,11	1,1	24,42	23,2	3,79	1,2	27,3	16,5
2150	43	3,92	1,2	27,8	24,5	4,87	1,4	31,4	17,5	5,93	1,5	35,07	10,2
2850	69	5,34	1,5	33,04	20,9	6,63	1,6	37,3	13,6	8,07	1,8	41,63	6
3550	99	6,74	1,7	37,64	18,3	8,36	1,9	42,47	10,7	10,17	2,1	47,39	2,9
<b>SHRW 60-35-3</b>													
1450	33	6,29	1,3	29,38	44,1	7,83	1,5	33,2	38,8	9,57	1,6	37,18	33,3
2150	64	10,2	1,7	38,55	37,8	12,67	1,9	43,54	32	15,44	2,1	48,65	25,8
2850	103	14,21	2	46,43	33,5	17,61	2,3	52,39	27,2	21,44	2,6	58,49	20,6
3550	149	18,21	2,4	53,38	30,1	22,57	2,7	60,21	23,6	27,44	3	67,17	16,7
<b>SHRW 70-40-2</b>													
1500	14	2,86	1,1	24,61	33,8	3,56	1,2	27,81	27,6	4,35	1,4	31,08	21,1
2500	34	5,22	1,5	34,42	26,7	6,48	1,7	38,84	19,9	7,89	1,9	43,35	12,8
3500	60	7,6	1,9	42,44	22,4	9,43	2,1	47,87	15,1	11,47	2,4	53,39	7,6
4500	91	9,96	2,2	49,34	19,3	12,35	2,5	55,63	11,8	15,01	2,7	62,01	4
<b>SHRW 70-40-3</b>													
1500	21	6,93	1,5	32,9	48,5	8,62	1,6	37,2	43,7	10,54	1,8	41,64	38,5
2500	51	13,19	2,1	47,23	40,4	16,39	2,4	53,32	34,8	19,97	2,6	59,57	28,8
3500	89	19,72	2,6	59,17	35,1	24,45	2,9	66,73	29	29,75	3,3	74,48	22,5
4500	137	26,33	3,1	69,55	31,2	32,59	3,5	78,39	24,7	39,61	3,9	87,43	17,9

Технические параметры указаны при Tводы = 90/70 °С

АКСЕССУАРЫ



НАКЛАДНОЙ ДАТЧИК ТЕМПЕРАТУРЫ  
ОБРАТНОЙ ВОДЫ



КАПИЛЛЯРНЫЙ ТЕРМОСТАТ



СМЕСИТЕЛЬНЫЙ УЗЕЛ

ТЕХНИЧЕСКИЕ ХАРАКТЕРИСТИКИ

Расход воздуха, м³/час	Падение давления по воздуху, Па	Температура на входе											
		-10 °С				-20 °С				-30 °С			
		Падение давления воды, кПа	Расход воды, м³/час	Мощность, кВт	t на выходе, °С	Падение давления воды, кПа	Расход воды, м³/час	Мощность, кВт	t на выходе, °С	Падение давления воды, кПа	Расход воды, м³/час	Мощность, кВт	t на выходе, °С
<b>SHRW 80 × 50-2</b>													
2000	13	4,08	1,5	33,84	35,2	5,08	1,7	38,21	29,1	6,2	1,9	42,69	22,7
3500	33	7,94	2,2	48,98	27,3	9,86	2,4	55,24	20,5	10,01	2,7	61,61	13,4
5000	60	11,87	2,7	61,22	22,7	14,73	3	68,98	15,4	17,91	3,4	76,88	17,91
6500	93	15,77	3,2	71,65	19,4	19,55	3,6	80,7	11,9	23,76	4	89,9	4,1
<b>SHRW 80 × 50-3</b>													
2000	19	9,51	2	44,93	49,9	11,84	2,2	50,79	45,2	14,49	2,5	56,86	40,2
3500	49	19,42	3	66,94	41	24,13	3,3	75,54	35,4	29,42	3,7	84,38	29,5
5000	89	29,85	3,8	85,07	35,4	37	4,2	95,9	29,3	45,07	4,7	106,99	22,8
6500	139	40,41	4,4	100,72	31,4	50,04	5	113,46	24,8	60,82	5,6	126,47	18
<b>SHRW 90 × 50-2</b>													
2000	10	4,74	1,6	35,36	37,2	5,89	1,8	39,91	31,3	7,19	2	44,58	25
4000	34	10,86	2,5	56,07	27,4	13,47	2,8	63,19	20,6	16,38	3,1	70,44	13,5
5500	57	15,56	3	68,45	23,2	19,27	3,4	77,08	16	23,41	3,8	85,86	8,5
7000	86	20,23	3,5	79,17	20,2	25,04	3,9	89,11	12,7	30,39	4,4	99,22	5
<b>SHRW 90 × 50-3</b>													
2000	16	10,91	2,1	46,53	52,1	13,58	2,3	52,6	47,5	16,62	2,6	58,88	42,7
4000	50	26,58	3,4	76,51	41	32,97	3,8	86,29	35,4	40,16	4,3	96,34	29,4
5500	86	38,99	4,2	94,79	36	48,29	4,7	106,81	29,9	58,78	5,3	119,13	23,5
7000	129	51,59	4,9	110,81	32,2	63,83	5,5	124,78	25,8	77,52	6,1	139,05	19
<b>SHRW 100 × 50-2</b>													
2000	9	5,41	1,6	36,71	39	6,73	1,8	41,43	33,2	8,21	2	46,28	27,1
4000	28	12,53	2,6	58,57	29,1	15,53	2,9	65,98	22,4	18,88	3,2	73,54	15,4
6000	56	19,87	3,3	75,66	23,6	24,59	3,8	85,16	16,5	29,84	4,2	94,83	9
8000	91	27,17	4	90,02	20	33,59	4,5	101,26	12,5	40,73	5	112,69	4,8
<b>SHRW 100 × 50-3</b>													
2000	13	12,33	2,1	47,93	53,9	15,35	2,4	54,18	49,6	18,79	2,7	60,67	44,9
4000	42	30,38	3,5	79,34	42,9	37,67	4	89,48	37,5	45,89	4,4	99,92	31,6
6000	84	49,7	4,6	104,49	36,5	61,56	5,2	117,71	30,4	74,82	5,8	131,25	24
8000	136	69,4	5,6	125,89	32	85,77	6,3	141,69	25,5	104,18	7	157,85	18,7

Технические параметры указаны при Tводы = 90/70 °С

ВЕСОГАБАРИТНЫЕ ХАРАКТЕРИСТИКИ

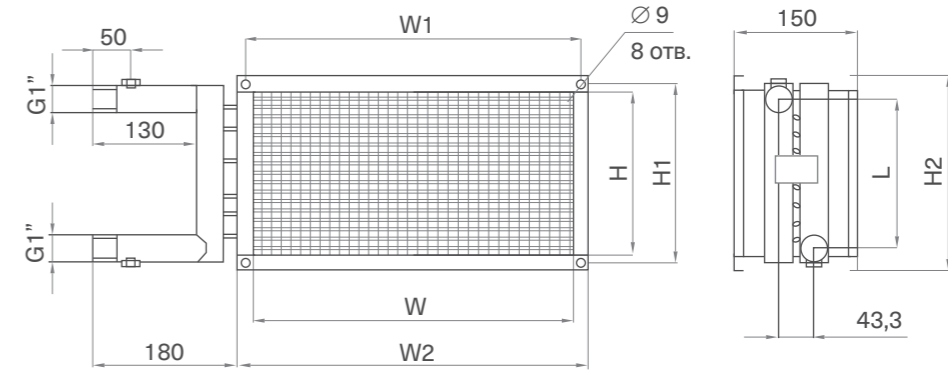

Модель	Размеры, мм							Вес, кг
	W	H	W1	H1	W2	H2	L	
Двухрядные								
SHRW 30-15-2	300	150	320	170	340	190	134	3,6
SHRW 40-20-2	400	200	420	220	440	240	184	5,0
SHRW 50-25-2	500	250	520	270	540	290	234	6,4
SHRW 50-30-2	500	300	520	320	540	340	284	7,2
SHRW 60-30-2	600	300	620	320	640	340	284	8,1
SHRW 60-35-2	600	350	620	370	640	390	334	9,0
SHRW 70-40-2	700	400	720	420	740	440	384	10,8
SHRW 80-50-2	800	500	820	520	840	540	484	14,1
SHRW 90-50-2	900	500	920	520	940	540	484	15,2
SHRW 100-50-2	1000	500	1020	520	1040	540	484	16,3
Трехрядные								
SHRW 30-15-3	300	150	320	170	340	190	134	3,9
SHRW 40-20-3	400	200	420	220	440	240	184	5,5
SHRW 50-25-3	500	250	520	270	540	290	234	7,4
SHRW 50-30-3	500	300	520	320	540	340	284	8,5
SHRW 60-30-3	600	300	620	320	640	340	284	9,5
SHRW 60-35-3	600	350	620	370	640	390	334	10,7
SHRW 70-40-3	700	400	720	420	740	440	384	13,2
SHRW 80-50-3	800	500	820	520	840	540	484	17,4
SHRW 90-50-3	900	500	920	520	940	540	484	18,9
SHRW 100-50-3	1000	500	1020	520	1040	540	484	20,5

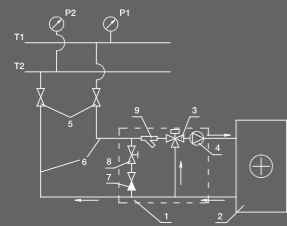

Рекомендуемая схема обвязки с 3-ходовым регулирующим клапаном на смешивание потоков

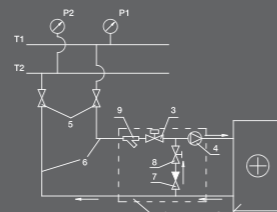

Возможная схема обвязки с 2-ходовым регулирующим клапаном

- T1 и T2 – подающий и обратный трубопроводы сети теплоснабжения;
- 1 – узел обвязки;
  - 2 – водяной нагреватель;
  - 3 – регулирующий клапан;
  - 4 – циркуляционный насос;

- 5 – запорные вентили;
- 6 – подающий и обратный трубопроводы от сети теплоснабжения к нагревателю;
- 7 – обратный клапан;
- 8 – балансировочный вентиль;
- 9 – водяной фильтр.



РАСШИФРОВКА ОБОЗНАЧЕНИЯ

**SXXX** **XX-XX**

модель охладителя для прямоугольных каналов, где CRW - хладагент вода, DXR - хладагент фреон  
сечение воздушного канала, мм

- Отвод дренажа
- Легкое обслуживание
- Стандартный типоразмерный ряд

ТЕХНИЧЕСКИЕ ХАРАКТЕРИСТИКИ

Типоразмер	Расход воздуха, м³/ч	Водяные охладители SCRW				Фреоновые охладители SDXR		Аэродинамическое сопротивление теплообменника, Па
		Температура воздуха после теплообменника, °C	Мощность теплообменника, кВт	Расход воды, м³/ч	Гидравлическое сопротивление теплообменника, кПа	Температура воздуха после теплообменника, °C	Мощность теплообменника, кВт	
40-20	775	19,6	2,96	0,5	3,0	18,3	4,0	55
50-25	1210	19,0	5,1	0,86	6,0	18,3	6,3	56
50-30	1460	19,0	6,2	1,04	6,0	18,3	7,6	57
60-30	1760	18,7	7,9	1,33	10,0	18,0	9,5	59
60-35	2040	18,7	9,5	1,62	10,0	18,2	10,7	59
70-40	2760	18,6	12,8	2,2	16,0	18,0	15,0	60
80-50	3880	18,4	18,6	3,2	23,0	18,2	20,3	60
90-50	4365	18,3	21,3	3,7	31,0	18,0	23,6	60
100-50	4850	18,2	24,0	4,2	41,0	17,7	27,2	61

- Скорость потока воздуха 2,7 м/с.
- Приведенные данные для фреоновых охладителей следует скорректировать согласно следующим коэффициентам пересчета по типам фреона: R410A – 1,05; R507 – 1,01; R404A – 1,04; R134a – 0,97.
- Температура испарения для фреоновых охладителей +5 °C.
- Температура воды на входе/выходе водяных охладителей 7/12 °C.
- Температура входящего воздуха +30 °C, относительная влажность 40%.
- Максимально рабочее давление 1,6 МПа

АКСЕССУАРЫ



СХЕМЫ ОБВЯЗКИ

Охладитель SCRW - Чиллер

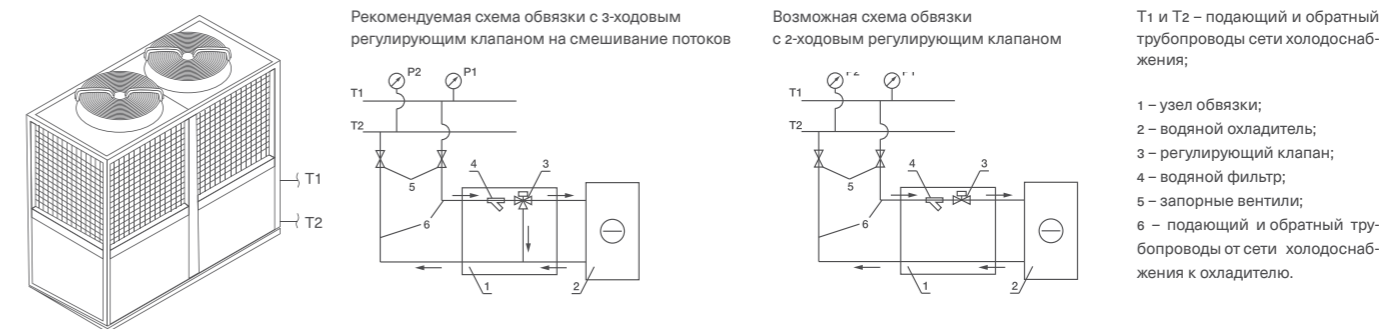

Испаритель SDXR - ККБ

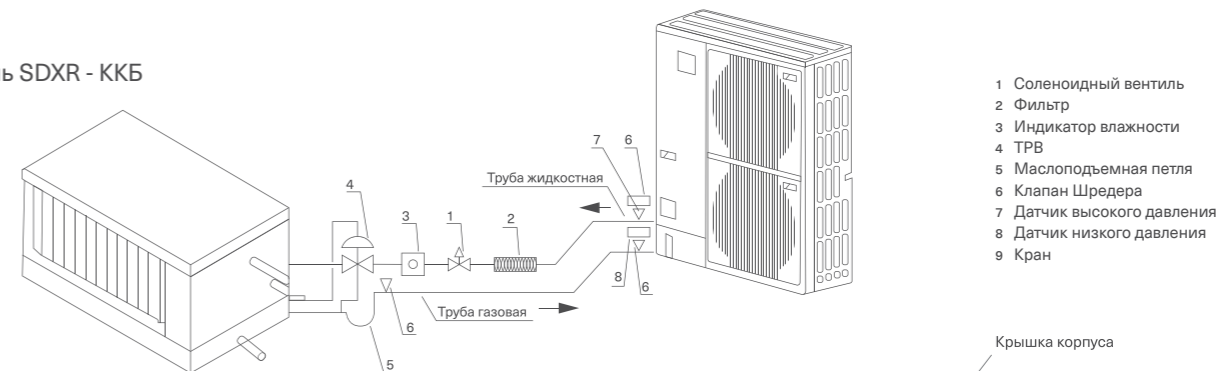

ВЕСОГАБИРИТНЫЕ ХАРАКТЕРИСТИКИ

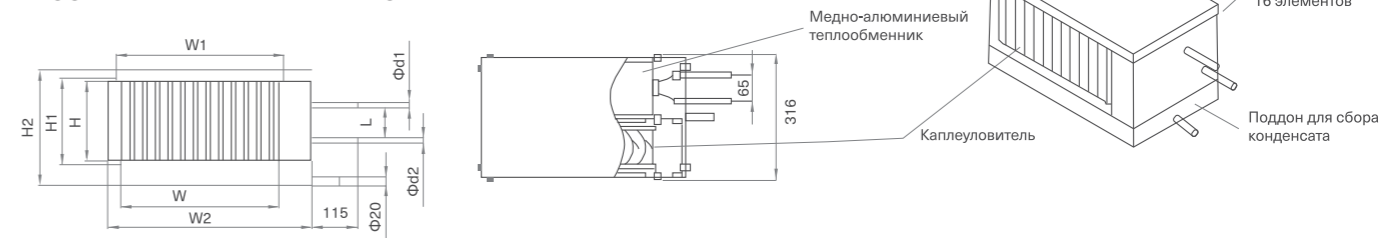

Модель	Размеры, мм									Вес, кг
	W	W1	W2	H	H1	H2	L	d1	d2	
Водяные охладители										
SCRW 40-20/3	400	420	520	200	220	290	184	1"	1"	14,7
SCRW 50-25/3	500	520	620	250	270	340	234	1"	1"	18,1
SCRW 50-30/3	500	520	620	300	320	390	284	1"	1"	19,6
SCRW 60-30/3	600	620	720	300	320	390	284	1"	1"	21,8
SCRW 60-35/3	600	620	720	350	370	440	334	1"	1"	24,1
SCRW 70-40/3	700	720	820	400	420	490	384	1"	1"	27,5
SCRW 80-50/3	800	820	920	500	520	590	484	1"	1"	34,4
SCRW 90-50/3	900	920	1020	500	520	590	484	1"	1"	37,2
SCRW 100-50/3	1000	1010	1120	500	520	590	484	1"	1"	40,0
Фреоновые испарители										
SDXR 40-20/3	400	420	520	200	220	290	90	12	16	13,5
SDXR 50-25/3	500	520	620	250	270	340	130	12	16	17,8
SDXR 50-30/3	500	520	620	300	320	390	160	16	22	18,1
SDXR 60-30/3	600	620	720	300	320	390	160	16	22	20,5
SDXR 60-35/3	600	620	720	350	370	440	190	16	22	22,5
SDXR 70-40/3	700	720	820	400	420	490	230	22	28	28,4
SDXR 80-50/3	800	820	920	500	520	590	290	22	28	34,8
SDXR 90-50/3	900	920	1020	500	520	590	290	28	35	37,6
SDXR 100-50/3	1000	1010	1120	500	520	590	330	28	35	40,5

>70%

ЭКОНОМИЯ  
ЭНЕРГИИ

Zn

МАТЕРИАЛ  
КОРПУСА



РАСШИФРОВКА ОБОЗНАЧЕНИЯ

SHRP

XXX

модель  
пластинчатого рекуператора  
сечение воздушного канала, см



Отвод  
дренажа



Легкое  
обслуживание



Рекуперация  
тепла



Стандартный  
типоразмерный ряд

ВЕСОГАБАРИТНЫЕ ХАРАКТЕРИСТИКИ

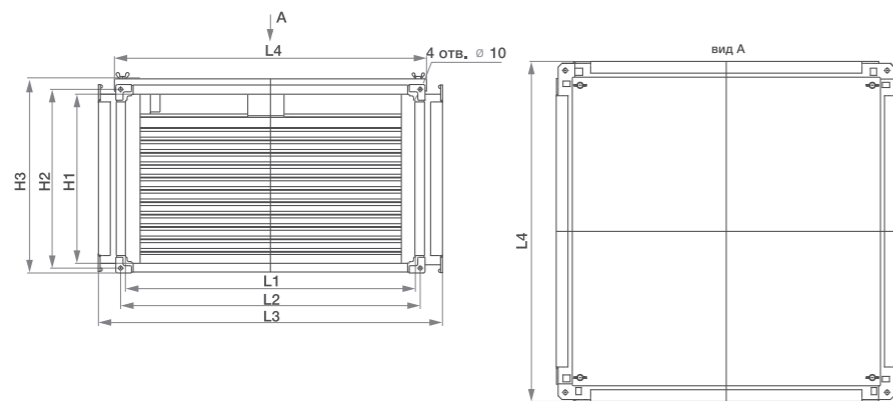

Модель	Размеры, мм							
	L1	L2	L3	L4	L5	H1	H2	H3
SHRP 40-20	400	422	514	474	448	200	222	265
SHRP 50-25	500	522	614	574	548	250	272	315
SHRP 50-30	500	522	614	574	548	300	322	365
SHRP 60-30	600	622	714	674	648	300	322	365
SHRP 60-35	600	622	714	674	648	350	372	415
SHRP 70-40	700	722	814	774	748	400	422	465
SHRP 80-50	800	822	914	874	848	500	522	565
SHRP 90-50	900	922	1014	974	948	500	522	565
SHRP 100-50	1000	1022	1114	1074	1048	500	522	565

ТЕХНИЧЕСКИЕ ХАРАКТЕРИСТИКИ

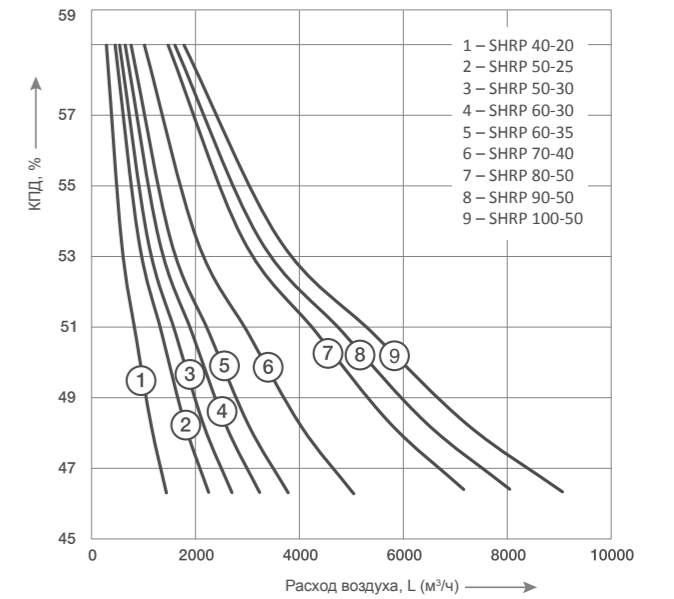
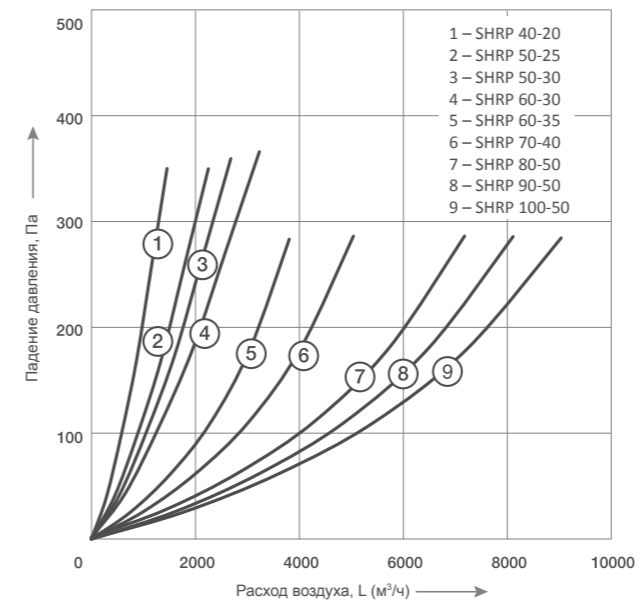

Варианты размещения рекуператора в канале в соответствии с ориентировкой колен SHRP.../45

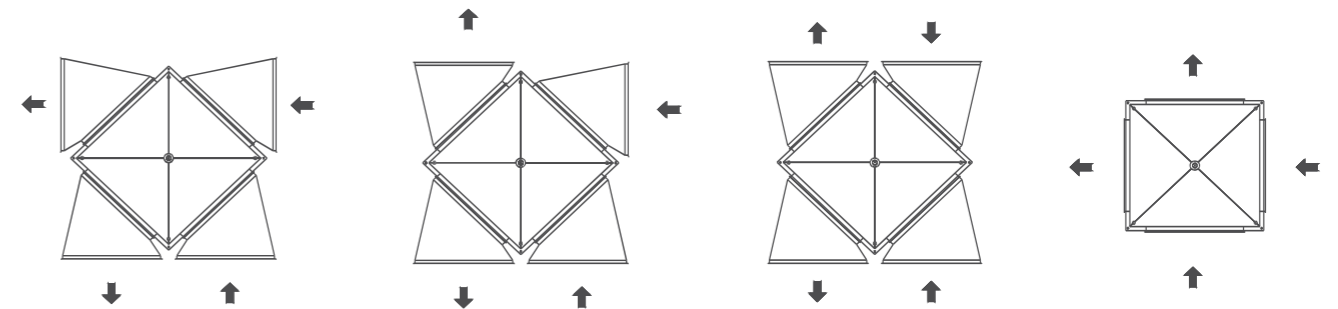

ШУМОГЛУШИТЕЛИ SQRG



Шумоглушители серии SQRG предназначены для снижения уровня шума от вентилятора в приточных и вытяжных системах вентиляции при непосредственной установке в канал. Максимальная рабочая температура воздуха 60 °С, максимально допустимая скорость 10 м/с.

КОНСТРУКЦИЯ

- Корпус из оцинкованной стали с перфорацией.
- Горизонтальная шумопоглощающая пластина с двумя слоями: верхний – минеральная вата толщиной 50 мм, плотностью 14 г/м<sup>3</sup>, нижний – синтетический нетканый материал «САУНТЕК» плотностью 1,5 кг/м<sup>3</sup>.

ПРЕИМУЩЕСТВА

Фланцевое соединение позволяет надежно стыковать детали системы. Возможность установки оборудования в любом положении обеспечивает легкость монтажа. Для достижения максимальной эффективности шумоглушения рекомендуется предусмотреть перед шумоглушителем прямой участок не менее 1,5 м.

РАСШИФРОВКА ОБОЗНАЧЕНИЯ



АЭРОДИНАМИЧЕСКИЕ ХАРАКТЕРИСТИКИ

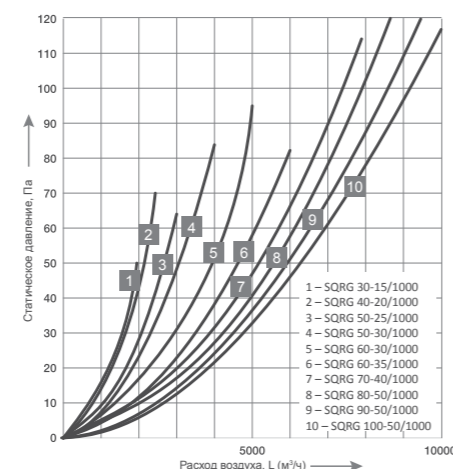

ТЕХНИЧЕСКИЕ ХАРАКТЕРИСТИКИ

Модель	Шумоглушение (дБ) в октавных полосах частот (Гц)						
	125	250	500	1000	2000	4000	8000
SQRG 30-15/1000	6	14	20	24	25	20	18
SQRG 40-20/1000	4	9	16	24	15	12	9
SQRG 50-25/1000	10	14	23	26	19	14	12
SQRG 50-30/1000	9	15	19	30	16	16	11
SQRG 60-30/1000	7	14	20	32	14	15	10
SQRG 60-35/1000	8	14	18	19	12	10	7
SQRG 70-40/1000	6	10	15	14	10	7	7
SQRG 80-50/1000	6	7	12	10	7	5	3
SQRG 90-50/1000	6	8	11	10	8	5	3
SQRG 100-50/1000	5	8	11	11	8	5	4

ВЕСОГАБАРИТНЫЕ ХАРАКТЕРИСТИКИ

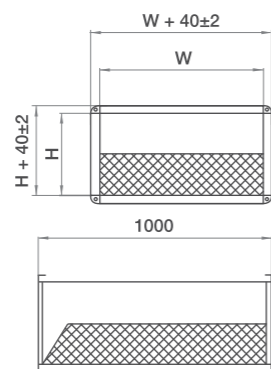

Модель	Размеры, мм		Вес, кг
	W	H	
SQRG 30-15/1000	300	150	9
SQRG 40-20/1000	400	200	11
SQRG 50-25/1000	500	250	13
SQRG 50-30/1000	500	300	15
SQRG 60-30/1000	600	300	18
SQRG 60-35/1000	600	350	20
SQRG 70-40/1000	700	400	25
SQRG 80-50/1000	800	500	33
SQRG 90-50/1000	900	500	37
SQRG 100-50/1000	1000	500	39

ШУМОГЛУШИТЕЛИ SQRV



Шумоглушители серии SQRV предназначены для снижения уровня шума от вентилятора в приточных и вытяжных системах вентиляции при непосредственной установке в канал. Максимальная рабочая температура воздуха 60 °С, максимально допустимая скорость 10 м/с.

КОНСТРУКЦИЯ

- Корпус из оцинкованной стали с перфорацией.
- Вертикальные шумопоглощающие пластины с раскатателями с минеральной ватой.

ПРЕИМУЩЕСТВА

Фланцевое соединение позволяет надежно стыковать детали системы. Возможность установки оборудования в любом положении обеспечивает легкость монтажа. Для достижения максимальной эффективности шумоглушения рекомендуется предусмотреть перед шумоглушителем прямой участок не менее 1,5 м.

РАСШИФРОВКА ОБОЗНАЧЕНИЯ



АЭРОДИНАМИЧЕСКИЕ ХАРАКТЕРИСТИКИ

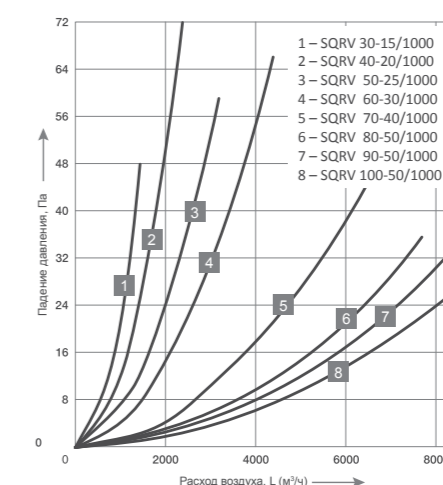

ТЕХНИЧЕСКИЕ ХАРАКТЕРИСТИКИ

Модель	Шумоглушение (дБ) в октавных полосах частот (Гц)							
	63	125	250	500	1000	2000	4000	8000
SQRV 30-15/1000	3	6	10	21	26	30	26	22
SQRV 40-20/1000	3	6	11	22	26	31	26	21
SQRV 50-25/1000	3	6	10	19	23	24	20	17
SQRV 50-30/1000	3	6	9	18	24	23	20	16
SQRV 60-30/1000	3	6	11	21	27	30	26	22
SQRV 60-35/1000	3	6	10	22	26	30	26	21
SQRV 70-40/1000	3	6	10	20	26	27	23	18
SQRV 80-50/1000	3	6	11	23	28	30	26	20
SQRV 90-50/1000	3	6	10	23	28	30	26	20
SQRV 100-50/1000	3	6	10	22	27	29	26	21

ВЕСОГАБАРИТНЫЕ ХАРАКТЕРИСТИКИ

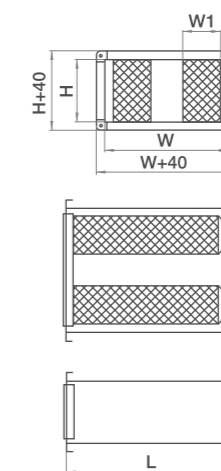

Модель	Размеры, мм				Вес, кг
	W	H	L	W1	
SQRV 30-15/1000	300	150	1000	100	12
SQRV 40-20/1000	400	200	1000	100	13
SQRV 50-25/1000	500	250	1000	125	16
SQRV 50-30/1000	500	300	1000	125	18
SQRV 60-30/1000	600	300	1000	100	23
SQRV 60-35/1000	600	350	1000	100	24
SQRV 70-40/1000	700	400	1000	125	27
SQRV 80-50/1000	800	500	1000	100	35
SQRV 90-50/1000	900	500	1000	100	46
SQRV 100-50/1000	1000	500	1000	100	52

КАССЕТНЫЕ ФИЛЬТРЫ SFR



Кассетные фильтры серии SFR предназначены для очистки наружного и рециркуляционного воздуха от пыли в системах вентиляции и кондиционирования прямоугольного сечения. Температура перемещаемого воздуха от -40 до +70 °С.

КОНСТРУКЦИЯ

- Корпус фильтр-блока из оцинкованной стали с направляющими для фильтрующих вставок 50 и 100 мм.
- Фильтрующая вставка FR (опция) – рамка с каркасной сеткой из оцинкованной стали с материалом из синтетического волокна.
- Класс очистки G3.

ПРЕИМУЩЕСТВА

Узкий корпус экономит место в системе и пространство в помещении. Гофрированная фильтрующая поверхность увеличивает срок службы оборудования. В конструкции предусмотрены уплотнения лентой из вспененного полимерного материала, устойчивого к сминанию, для качественной и долговечной стыковки элементов системы.

РАСШИФРОВКА ОБОЗНАЧЕНИЯ



АЭРОДИНАМИЧЕСКИЕ ХАРАКТЕРИСТИКИ

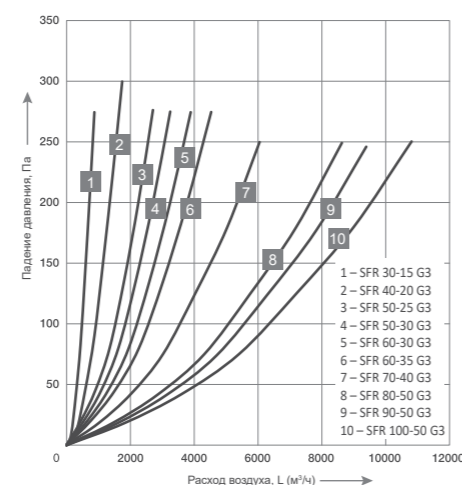

ВЕСОГАБАРИТНЫЕ ХАРАКТЕРИСТИКИ

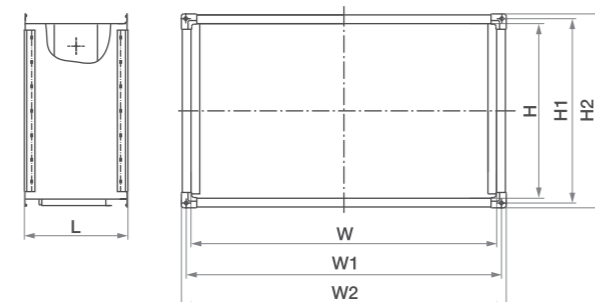

Модель	Размеры, мм							Вес, кг
	W	H	W1	H1	W2	H2	L	
SFR 30-15	300	150	320	170	344	194	238	5,1
SFR 40-20	400	200	420	220	444	244	238	6,5
SFR 50-25	500	250	520	270	544	294	238	7,9
SFR 50-30	500	300	520	320	544	344	238	8,5
SFR 60-30	600	300	620	320	644	344	238	9,3
SFR 60-35	600	350	620	370	644	394	238	9,9
SFR 70-40	700	400	720	420	744	444	238	11,3
SFR 80-50	800	500	820	520	844	544	238	13,2
SFR 90-50	900	500	920	520	944	544	238	14
SFR 100-50	1000	500	1020	520	1044	544	238	15

КАРМАННЫЕ ФИЛЬТРЫ SFP



Кассетные фильтры серии SFP предназначены для очистки наружного и рециркуляционного воздуха от пыли в системах вентиляции и кондиционирования прямоугольного сечения. Температура перемещаемого воздуха от -40 до +70 °С.

КОНСТРУКЦИЯ

- Корпус фильтр-блока из оцинкованной стали с направляющими для фильтрующих вставок.
- Фильтрующая вставка FP (аксессуар) – рамка с 2-10 карманами из синтетического волокна.
- Класс очистки G3, F5 (тонкий класс очистки по заказу).

ПРЕИМУЩЕСТВА

Высокая степень класса очистки способствует комфортному нахождению в помещении (среднее пылеулавливание синтетической пыли – 90%). Фланцевое соединение обеспечивает надежную стыковку деталей системы.

РАСШИФРОВКА ОБОЗНАЧЕНИЯ



АЭРОДИНАМИЧЕСКИЕ ХАРАКТЕРИСТИКИ

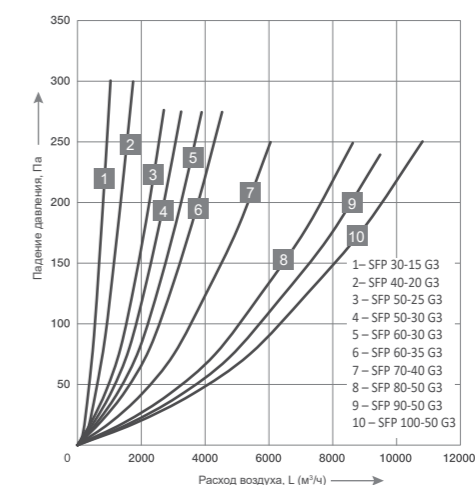

ВЕСОГАБАРИТНЫЕ ХАРАКТЕРИСТИКИ

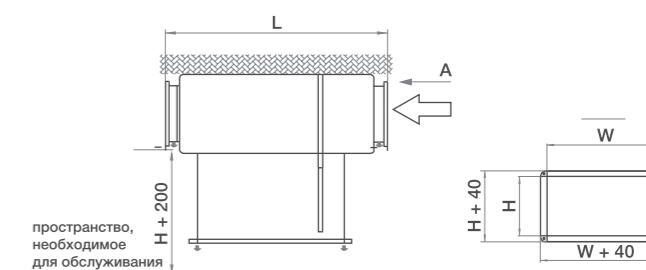

Модель	Размеры, мм			Вес, кг
	W	H	L	
SFP 30-15	300	150	445	5
SFP 40-20	400	200	525	5
SFP 50-25	500	250	520	6
SFP 50-30	500	300	525	7
SFP 60-30	600	300	525	8
SFP 60-35	600	350	525	10
SFP 70-40	700	400	550	13
SFP 80-50	800	500	630	16
SFP 90-50	900	500	630	17
SFP 100-50	1000	500	630	18

### ЗАПОРНО-РЕГУЛИРУЮЩИЕ КЛАПАНЫ SDAR-M



Запорно-регулирующие клапаны SDAR-M предназначены для регулирования потока воздуха или перекрытия воздушного канала при остановке системы вентиляции вручную или с помощью электропривода. Применяются в системах вентиляции и кондиционирования прямоугольного сечения. Температура перемещаемого воздуха от -40 до +60 °С.

#### КОНСТРУКЦИЯ

- Корпус из алюминиевого профиля с шестернями, скрытыми внутри корпуса.
- Поворотные лопатки из специального алюминиевого профиля с резиновым уплотнителем.
- Вал квадратного сечения и площадка под электропривод.
- Ручка ручного привода (аксессуар) с возможностью фиксирования ее в необходимом положении.
- Регулирование производительности поворотом вала заслонки с помощью ручки или электропривода (аксессуары).

#### ПРЕИМУЩЕСТВА

Надежная конструкция обеспечивает герметичность канала даже при некоторой несоосности соединяемых элементов. Фланцевое соединение обеспечивает надежную стыковку деталей системы. Возможность монтажа в любом положении.

#### РАСШИФРОВКА ОБОЗНАЧЕНИЯ



#### АЭРОДИНАМИЧЕСКИЕ ХАРАКТЕРИСТИКИ

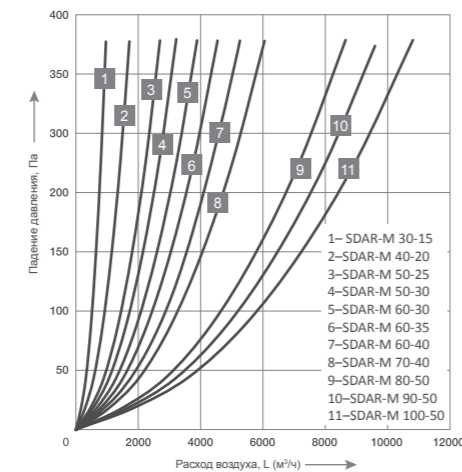

#### ВЕСОГАБАРИТНЫЕ ХАРАКТЕРИСТИКИ

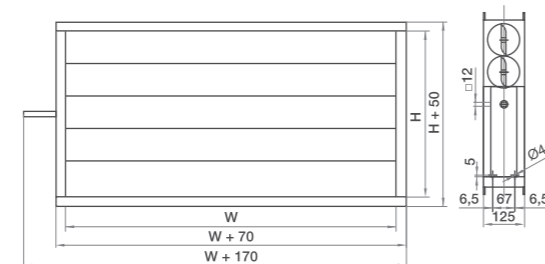

Модель	Размеры, мм		Рекомендуемый момент вращения привода, Нм	Вес, кг
	W	H		
SDAR-M 30-15	160	300	3	2,36
SDAR-M 40-20	210	400	3	3,06
SDAR-M 50-25	260	500	3	4,53
SDAR-M 50-30	310	500	3	4,34
SDAR-M 60-30	310	600	3	4,87
SDAR-M 60-35	360	600	5	6,10
SDAR-M 70-40	410	700	5	6,47
SDAR-M 80-50	510	800	5	8,28
SDAR-M 90-50	510	900	8	9,00
SDAR-M100-50	510	1000	8	9,76

### ГИБКИЕ ВСТАВКИ SGS



Гибкие вставки серии SGS предназначены для соединения различных элементов прямоугольного сечения соответствующего типоразмера.

Конструкция вставки предусматривает вибропоглощение для пресечения распространения вибрации отдельных элементов на всю вентиляционную систему.

#### КОНСТРУКЦИЯ

Корпус из оцинкованной стали с ПВХ лентой в середине.

#### ПРЕИМУЩЕСТВА

Обеспечивает герметичность канала даже при некоторой несоосности соединяемых элементов.

#### РАСШИФРОВКА ОБОЗНАЧЕНИЯ



#### ВЕСОГАБАРИТНЫЕ ХАРАКТЕРИСТИКИ

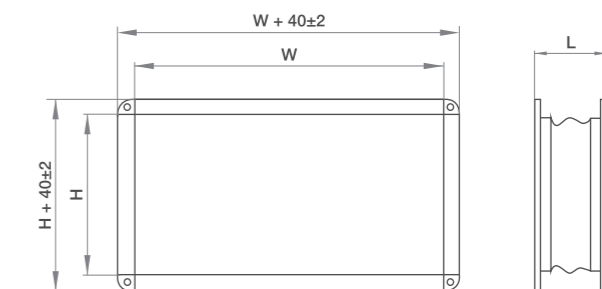

Модель	Размеры, мм		
	W	H	L
SGS 30-15	300	150	130
SGS 40-20	400	200	130
SGS 50-25	500	250	130
SGS 50-30	500	300	130
SGS 60-30	600	300	130
SGS 60-35	600	350	130
SGS 70-40	700	400	130
SGS 80-50	800	500	130
SGS 90-50	900	500	130
SGS 100-50	1000	500	130



ВОЗДУХОРАСПРЕДЕЛИТЕЛЬНЫЕ ДИФFUЗОРЫ DVK



РАСШИФРОВКА ОБОЗНАЧЕНИЯ

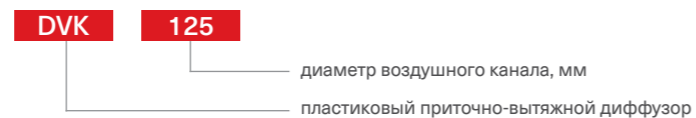

ВЕСОГАБАРИТНЫЕ ХАРАКТЕРИСТИКИ

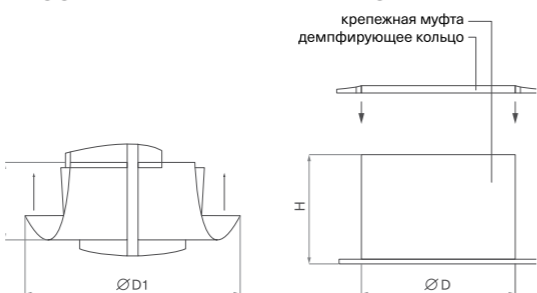

Модель	Размеры, мм				Вес, кг
	D1	D	H1	H	
DVK 100	141	99	40	65	0,14
DVK 125	167	124	40	65	0,16
DVK 160	202	159	40	65	0,24
DVK 200	235	199	43	65	0,32

Воздухораспределительные приточно-вытяжные (универсальные) пластиковые диффузоры. 4 модели в 4 типоразмерах.

НАЗНАЧЕНИЕ

- Раздача и удаление воздуха в системах кондиционирования, вентиляции и отопления.

ПРИМЕНЕНИЕ

- Жилые и административные помещения.

КОНСТРУКЦИЯ И МАТЕРИАЛЫ

- Конусная чаша с траверсой, центральным диском на шпинделе и крепежной муфтой с демфирующим кольцом.

- Материал — полипропилен, цвет белый (RAL 9016).

РЕГУЛИРОВАНИЕ ПРОИЗВОДИТЕЛЬНОСТИ

- Вращением центрального диска.

МОНТАЖ

- Муфта крепится саморезами в фальш-потолках.

ПРЕИМУЩЕСТВА

- Простота монтажа.
- Низкий уровень шума.

ГРАФИКИ ПАДЕНИЯ ДАВЛЕНИЯ

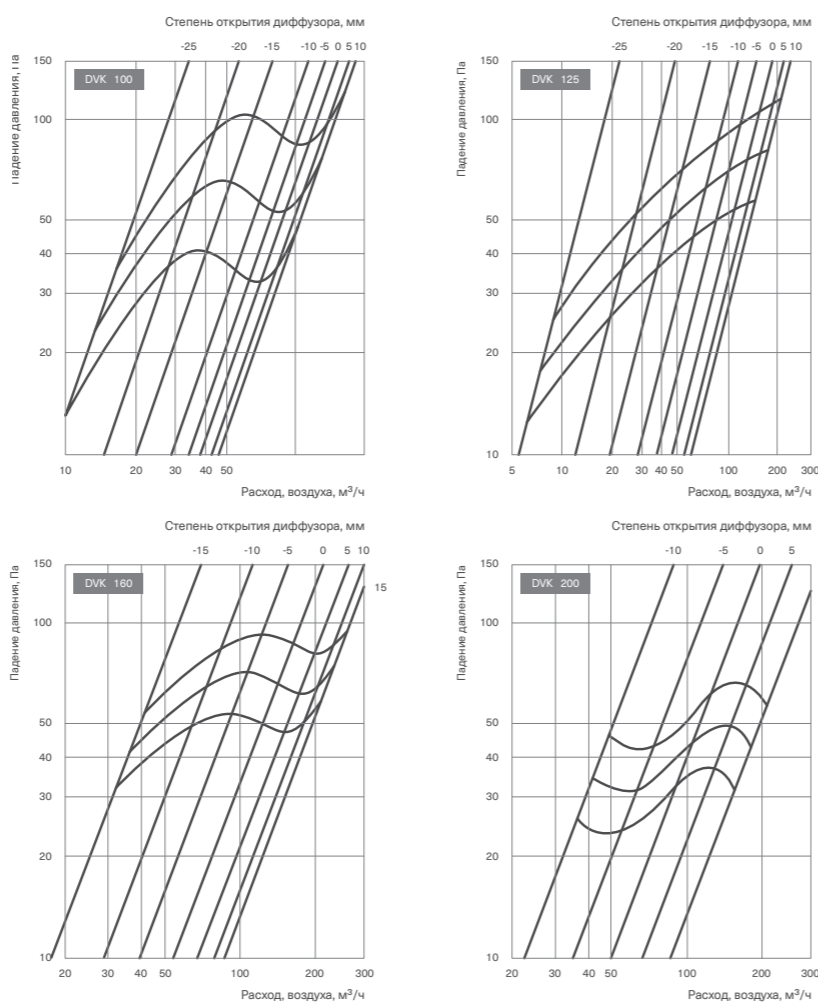

ВОЗДУХОРАСПРЕДЕЛИТЕЛЬНЫЕ ДИФFUЗОРЫ DVS-P



РАСШИФРОВКА ОБОЗНАЧЕНИЯ

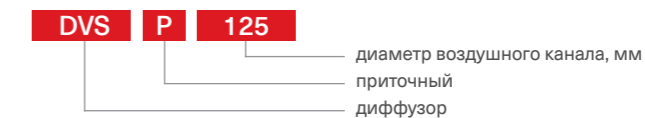

ВЕСОГАБАРИТНЫЕ ХАРАКТЕРИСТИКИ

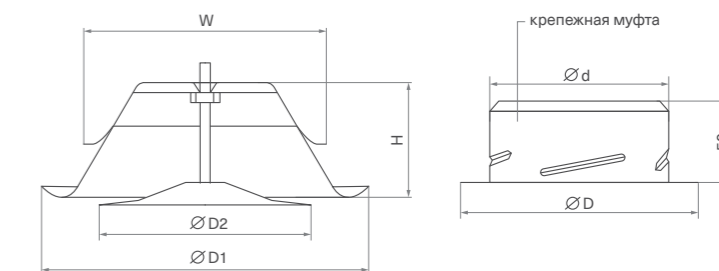

Модель	Размеры, мм						Вес, кг
	D1	D2	H	W	d	D	
DVS -P100	136	92	44	96	98,5	129	0,26
DVS -P125	164	111	55	122	124	154	0,34
DVS -P160	209	145	60,4	157	159	189	0,46
DVS -P200	248,5	192	62	198	199	229	0,64

Воздухораспределительные приточные стальные диффузоры. 8 моделей в 4 типоразмерах.

НАЗНАЧЕНИЕ

- Раздача воздуха в системах кондиционирования, вентиляции и отопления.

ПРИМЕНЕНИЕ

- Жилые и административные помещения.

КОНСТРУКЦИЯ И МАТЕРИАЛЫ

- Конусная чаша с траверсой, центральным диском на шпинделе и крепежной муфтой.
- Материал — листовая сталь, цвет белый (RAL 9010/9016).

РЕГУЛИРОВАНИЕ ПРОИЗВОДИТЕЛЬНОСТИ

- Вращением центрального диска.

МОНТАЖ

- Муфта крепится саморезами в фальш-потолках.

ПРЕИМУЩЕСТВА

- Элегантный дизайн.
- Простота монтажа.
- Долговечность.

ГРАФИКИ ПАДЕНИЯ ДАВЛЕНИЯ

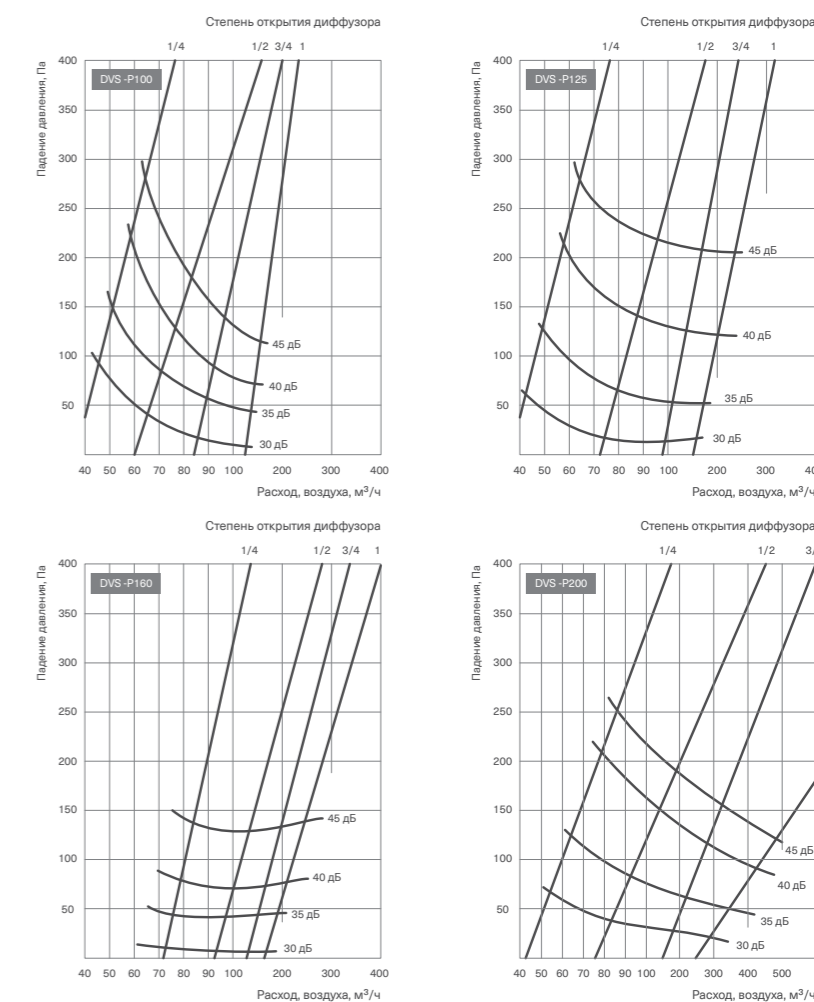

ВОЗДУХОРАСПРЕДЕЛИТЕЛЬНЫЕ ДИФФУЗОРЫ DVS



РАСШИФРОВКА ОБОЗНАЧЕНИЯ



ВЕСОГАБАРИТНЫЕ ХАРАКТЕРИСТИКИ

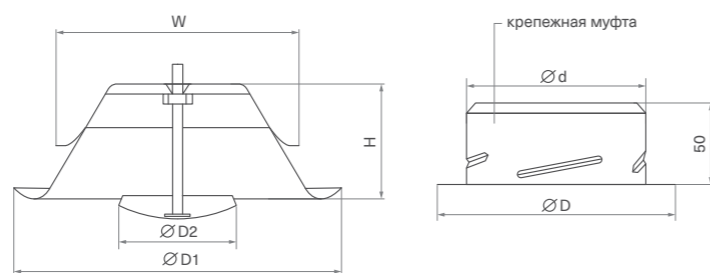

Модель	Размеры, мм						Вес, кг
	D1	D2	H	W	d	D	
DVS 100	136	92	44	96	98,5	129	0,24
DVS 125	164	111	55	122	124	154	0,32
DVS 160	209	145	60,4	157	159	189	0,46
DVS 200	248,5	192	62	198	199	229	0,66

Воздухораспределительные вытяжные стальные диффузоры. 8 моделей в 4 типоразмерах.

НАЗНАЧЕНИЕ

- Удаление воздуха в системах кондиционирования, вентиляции и отопления.

ПРИМЕНЕНИЕ

- Жилые и административные помещения.

КОНСТРУКЦИЯ И МАТЕРИАЛЫ

- Конусная чаша с траверсой, центральным диском на шпинделе и крепежной муфтой.
- Материал — листовая сталь, цвет белый (RAL 9010).

РЕГУЛИРОВАНИЕ ПРОИЗВОДИТЕЛЬНОСТИ

- Вращением центрального диска.

МОНТАЖ

- Муфта крепится саморезами в фальш-потолках.

ПРЕИМУЩЕСТВА

- Элегантный дизайн.
- Простота монтажа.
- Долговечность.

ГРАФИКИ ПАДЕНИЯ ДАВЛЕНИЯ

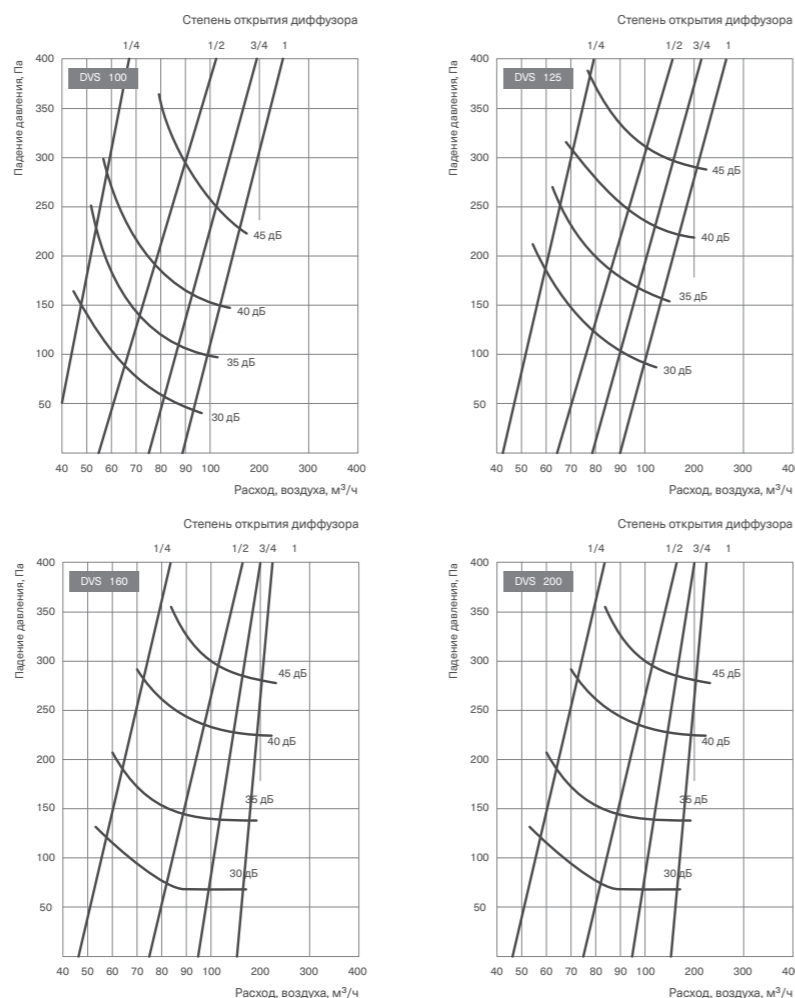

Energolux

КРЫШНЫЕ ВЕНТИЛЯТОРЫ





РАСШИФРОВКА ОБОЗНАЧЕНИЯ

SVR I XXX/XXX X L X



модель крышного вентилятора  
шумоизоляция  
диаметр рабочего колеса, мм  
сторона основания, мм  
количество полюсов электродвигателя  
величина напора воздуха  
M – средненапорный,  
L – высоконапорный  
электроснабжение  
1 – однофазный (230В),  
3 – трехфазный (400В)



Балансировка двигателя и мотор-колеса в двух плоскостях



Удобное обслуживание



Широкий модельный ряд



Компактные размеры



ТЕХНИЧЕСКИЕ ХАРАКТЕРИСТИКИ

Модель	Макс. расход, м³/ч	Макс. напор, Па	Электропитание, В/Ф/Гц	Электропотребление, кВт	Макс. рабочий ток, А	Частота вращения, об./мин.	Уровень звуковой мощности, вх./вых./окр. шума (1 м) дБ(А)	Макс. температура перемещаемого воздуха, °С	Степень защиты (Двигатель/ клеммная колодка)	Схема электрических соединений
SVR 190/300-2 L1	515	248	230/1/50	0,07	0,3	2620	72/74	60	IP44/IP54	3
SVR 220/400-2 L1	860	394	230/1/50	0,081	0,037	2500	78/79	60	IP54/IP54	3
SVR 250/400-2 L1	1403	350	230/1/50	0,154	0,67	2440	81/82	60	IP44/IP54	3
SVR 280/400-2 L1	1628	591	230/1/50	0,25	1,1	2510	85/87	60	IP54/IP54	1
SVR (I) 311/440-4 L1	1750	230	230/1/50	0,14	0,68	1370	64/66	60	IP54/IP54	1
SVR (I) 311/440-4 L3	1750	230	400/3/50	0,15	0,35	1480	64/66	60	IP54/IP54	2
SVR (I) 355/600-4 L1	2200	350	230/1/50	0,22	1	1360	61/63	60	IP54/IP54	1
SVR (I) 355/600-4 L3	2250	330	400/3/50	0,22	0,47	1380	61/63	60	IP54/IP54	2
SVR (I) 400/600-4 L1	4100	390	230/1/50	0,56	2,46	1350	66/68	60	IP54/IP54	1
SVR (I) 400/600-4 L3	4100	400	400/3/50	0,54	1	1350	66/88	60	IP54/IP54	4
SVR (I) 450/670-4 L1	5400	480	230/1/50	0,83	4,1	1340	64/67	60	IP54/IP54	1
SVR (I) 450/670-4 L3	5600	450	400/3/50	0,69	1,26	1280	64/67	60	IP54/IP54	4
SVR (I) 500/670-4 L3	8400	620	400/3/50	1,56	2,9	1330	72/75	60	IP54/IP54	4
SVR (I) 560/940-4 L3	10200	700	400/3/50	2,07	3,3	1270	76/79	60	IP54/IP54	2
SVR (I) 630/950-4 L3	15600	1050	400/3/50	4,3	6,8	1370	78/80	60	IP54/IP54	2
SVR (I) 710/1040-8 L3	11900	310	400/3/50	0,96	1,9	650	70	60	IP54/IP54	2
SVR (I) 710/1040-6 L3	16100	550	400/3/50	2	4	890	78	60	IP54/IP54	2

Технические характеристики даны для стандартного исполнения вентилятора в шумоизолированном корпусе



АКУСТИЧЕСКИЕ ХАРАКТЕРИСТИКИ

LwA, дБ(А)	Общий	В октавных полосах частот:						
		125	250	500	1000	2000	4000	8000
<b>SVR 190/300-2 L1</b> Условия испытаний L=218 м³/ч, Pст.=240 Па								
К входу	72	61	65	67	66	62	56	49
К окружению	74	51	57	64	65	58	51	46
<b>SVR 220/400-2 L1</b> Условия испытаний L=355 м³/ч, Pст.=355 Па								
К входу	78	67	71	73	73	68	62	54
К окружению	79	57	68	72	69	58	57	45
<b>SVR 250/400-2 L1</b> Условия испытаний L=508 м³/ч, Pст.=437 Па								
К входу	81	70	75	75	78	70	65	62
К окружению	82	62	72	74	74	65	63	53
<b>SVR 280/400-2 L1</b> Условия испытаний L=731 м³/ч, Pст.=576 Па								
К входу	85	74	79	78	82	74	69	67
К окружению	87	64	71	75	81	68	64	54
<b>SVR 311/440-4 L1</b> Условия испытаний L=1511 м³/ч, Pст.=100 Па								
К входу	69	52	64	66	56	55	51	41
К окружению	71	55	64	69	62	58	55	46
<b>SVR I 311/440-4 L1</b> Условия испытаний L=1511 м³/ч, Pст.=100 Па								
К входу	68	50	63	65	56	53	51	40
К окружению	70	54	64	68	60	58	54	44
<b>SVR 311/440-4 L3</b> Условия испытаний L=1706 м³/ч, Pст.=75 Па								
К входу	70	51	62	68	60	52	54	43
К окружению	72	55	63	70	64	57	57	47
<b>SVR I 311/440-4 L3</b> Условия испытаний L=1716 м³/ч, Pст.=75 Па								
К входу	69	50	62	67	58	52	53	41
К окружению	71	54	63	69	62	57	56	45
<b>SVR 355/600-4 L1</b> Условия испытаний L=2230 м³/ч, Pст.=124 Па								
К входу	49	57	59	56	55	51	50	41
К окружению	57	61	61	62	58	54	52	42
<b>SVR I 355/600-4 L1</b> Условия испытаний L=2230 м³/ч, Pст.=124 Па								
К входу	48	55	59	55	54	49	48	41
К окружению	56	60	61	60	58	53	50	42
<b>SVR 400/600-4 L1 1</b> Условия испытаний L=2897 м³/ч, Pст.=160 Па								
К входу	70	56	67	64	59	57	56	52
К окружению	72	60	67	66	64	61	60	56
<b>SVR I 400/600-4 L1</b> Условия испытаний L=2897 м³/ч, Pст.=160 Па								
К входу	69	54	66	63	57	57	56	51
К окружению	71	59	67	65	62	61	59	54
<b>SVR 400/600-4 L3</b> Условия испытаний L=3009 м³/ч, Pст.=145 Па								
К входу	70	55	65	66	61	56	59	54
К окружению	73	59	69	67	64	63	61	55
<b>SVR I 400/600-4 L3</b> Условия испытаний L=3009 м³/ч, Pст.=145 Па								
К входу	69	54	65	65	59	56	58	52
К окружению	72	58	69	66	62	63	60	53
<b>SVR 450/670-4 L1</b> Условия испытаний L=4111 м³/ч, Pст.=118 Па								
К входу	72	57	66	69	60	62	62	55
К окружению	76	61	71	71	68	64	65	57

LwA, дБ(А)	Общий	В октавных полосах частот:						
		125	250	500	1000	2000	4000	8000
<b>SVR I 450/670-4 L1</b> Условия испытаний L=4111 м³/ч, Pст.=118 Па								
К входу	71	55	65	68	60	60	62	54
К окружению	75	60	71	70	66	64	64	55
<b>SVR 450/670-4 L3</b> Условия испытаний L=4299 м³/ч, Pст.=120 Па								
К входу	73	56	64	71	61	60	63	54
К окружению	77	64	71	73	68	64	63	59
<b>SVR I 450/670-4 L3</b> Условия испытаний L=4299 м³/ч, Pст.=120 Па								
К входу	72	54	63	70	61	58	63	53
К окружению	76	63	71	72	66	62	63	57
<b>SVR 355/600-4 L3</b> Условия испытаний L=2278 м³/ч, Pст.=102 Па								
К входу	65	52	56	60	57	57	53	56
К окружению	69	56	58	64	63	59	55	58
<b>SVR I 355/600-4 L3</b> Условия испытаний L=2278 м³/ч, Pст.=102 Па								
К входу	64	51	54	60	56	56	51	56
К окружению	68	55	58	63	61	59	54	58
<b>SVR 500/670-4 L3</b> Условия испытаний L=6732 м³/ч, Pст.=150 Па								
К входу	81	66	74	78	72	72	69	67
К окружению	85	70	77	81	79	74	73	72
<b>SVR I 500/670-4 L3</b> Условия испытаний L=6732 м³/ч, Pст.=150 Па								
К входу	80	64	73	77	72	70	69	65
К окружению	84	69	77	80	78	74	72	70
<b>SVR 560/940-4 L3</b> Условия испытаний L=9047 м³/ч, Pст.=152 Па								
К входу	77	69	70	72	69	65	63	62
К окружению	80	71	73	74	73	70	68	66
<b>SVR I 560/940-4 L3</b> Условия испытаний L=9047 м³/ч, Pст.=152 Па								
К входу	76	68	70	71	67	65	62	60
К окружению	79	70	71	74	72	69	66	64
<b>SVR 630/950-4 L3</b> Условия испытаний L=14077 м³/ч, Pст.=242 Па								
К входу	85	72	77	82	77	77	72	69
К окружению	90	76	82	86	82	79	79	75
<b>SVR I 630/950-4 L3</b> Условия испытаний L=14077 м³/ч, Pст.=242 Па								
К входу	84	70	76	81	77	75	72	68
К окружению	88	74	80	85	79	78	76	71
<b>SVR 710/1040-8 L3</b> Условия испытаний L=6000 м³/ч, Pст.=220 Па								
К входу	75	66	70	72	70	70	61	53
К окружению	78	68	71	73	74	69	64	55
<b>SVR I 710/1040-8 L3</b> Условия испытаний L=6000 м³/ч, Pст.=220 Па								
К входу	75	58	73	61	65	60	61	60
К окружению	77	61	75	66	69	64	64	62
<b>SVR 710/1040-6 L3</b> Условия испытаний L=10000 м³/ч, Pст.=380 Па								
К входу	79	70	74	76	75	71	65	57
К окружению	83	72	76	78	77	73	68	59
<b>SVR I 710/1040-6 L3</b> Условия испытаний L=10000 м³/ч, Pст.=380 Па								
К входу	83	68	74	79	75	73	70	68
К окружению	85	71	75	82	77	76	76	71

ВЕСОГАБАРИТНЫЕ ХАРАКТЕРИСТИКИ

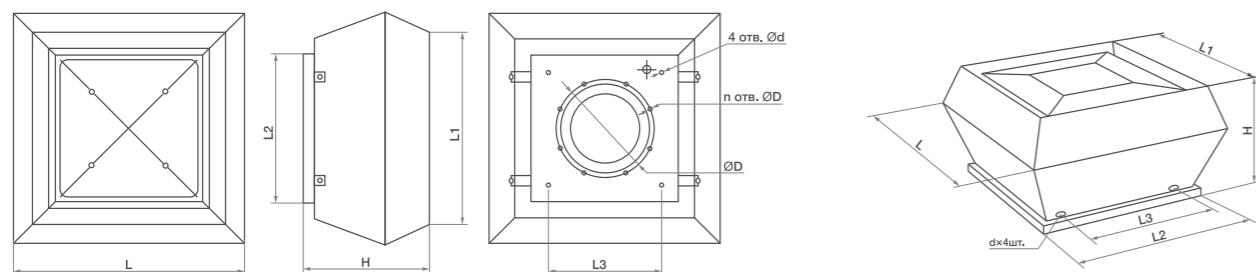

Модель	Размеры, мм								Вес, кг
	L	L1	L2	H	d	L3	D	n	
SVR 190/300-2 L1	344	273	305	207	M10	245	-	6	7
SVR 220/400-2 L1	440	357	405	214	M10	330	-	6	9,6
SVR 250/400-2 L1	440	357	406	246	M10	330	-	6	11,5
SVR 280/400-2 L1	440	357	406	246	M10	330	-	6	12,2
SVR 311/440-4 L1	555	470	435	323	M6	330	285	6	18
SVR 311/440-4 L3	555	470	435	323	M6	330	285	6	18
SVR 355/600-4 L1	720	618	595	400	M10	450	438	6	28,4
SVR I 311/440-4 L1	675	567	435	369	M6	330	285	6	26
SVR I 311/440-4 L3	675	567	435	369	M6	330	285	6	26
SVR I 355/600-4 L1	844	716	595	422	M10	450	438	6	39
SVR 355/600-4 L3	720	618	595	420	M10	450	438	6	28,4
SVR 400/600-4 L1	720	618	595	420	M10	450	438	6	32
SVR 400/600-4 L3	720	618	595	420	M10	450	438	6	32
SVR I 355/600-4 L3	844	716	595	422	M10	450	438	6	38
SVR I 400/600-4 L1	844	716	595	422	M10	450	438	6	42
SVR I 400/600-4 L3	844	716	595	422	M10	450	438	6	41
SVR 450/670-4 L1	900	700	665	485	M10	535	438	6	47,6
SVR I 450/670-4 L1	966	817	665	488	M10	535	438	6	62,5
SVR 450/670-4 L3	900	700	665	485	M10	535	438	6	49,4
SVR 500/670-4 L3	900	700	665	485	M10	535	438	6	56
SVR I 450/670-4 L3	966	817	665	488	M10	535	438	6	61
SVR I 500/670-4 L3	966	817	665	488	M10	535	438	6	65
SVR 560/940-4 L3	1150	972	939	609	M10	750	605	8	128
SVR I 560/940-4 L3	1265	1033	939	611	M10	750	605	8	109
SVR 630/950-4 L3	1150	972	939	609	M10	750	605	8	140
SVR I 630/940-4 L3	1265	1033	939	611	M10	750	605	8	140
SVR 710/1040-6 L3	1350	1176	1035	717	M10	840	580	8	132
SVR I 710/1040-6 L3	1350	1176	1035	717	M10	840	580	8	156

ПРИНАДЛЕЖНОСТИ К КРЫШНЫМ ВЕНТИЛЯТОРАМ SVR, SVRI (ОПЦИОНАЛЬНО)

Вентилятор	Крышный короб SRB	Крышный короб с шумоглушителем SRBS	Крышный короб с шумоглушителем SRBI	Фланец SFM	Гибкая вставка SFJ	Обратный клапан SCV
SVR(I) 190/300-4	190	190	190	190	190	190
SVR(I) 220/400-4	220-311	220-311	220-311	220	220	220
SVR(I) 250/400-4	220-311	220-311	220-311	250	250	250
SVR(I) 280/400-4	220-311	220-311	220-311	280	280	280
SVR(I) 311/440-4	220-311	220-311	220-311	311	311	311
SVR(I) 355/600-4	355-400	355-400	355-400	355-500	355-500	355-500
SVR(I) 400/600-4	355-400	355-400	355-400	355-500	355-500	355-500
SVR(I) 450/670-4	450-500	455-500	450-500	355-500	355-500	355-500
SVR(I) 500/670-4	450-500	455-500	450-500	355-500	355-500	355-500
SVR(I) 560/940-4	560-630	560-630	560-630	560-630	560-630	560-630
SVR(I) 630/950-4	560-630	560-630	560-630	560-630	560-630	560-630
SVR(I) 710/1040-4	710	710	710	710	710	710

АЭРОДИНАМИЧЕСКИЕ ХАРАКТЕРИСТИКИ



Схема 1 (230 В, 1 ф, 50 Гц.)



GNYE – желто-зеленый;  
BU – голубой;  
BN – коричневый;  
BK – черный.

Схема 2 (230 В, 1 ф, 50 Гц.)

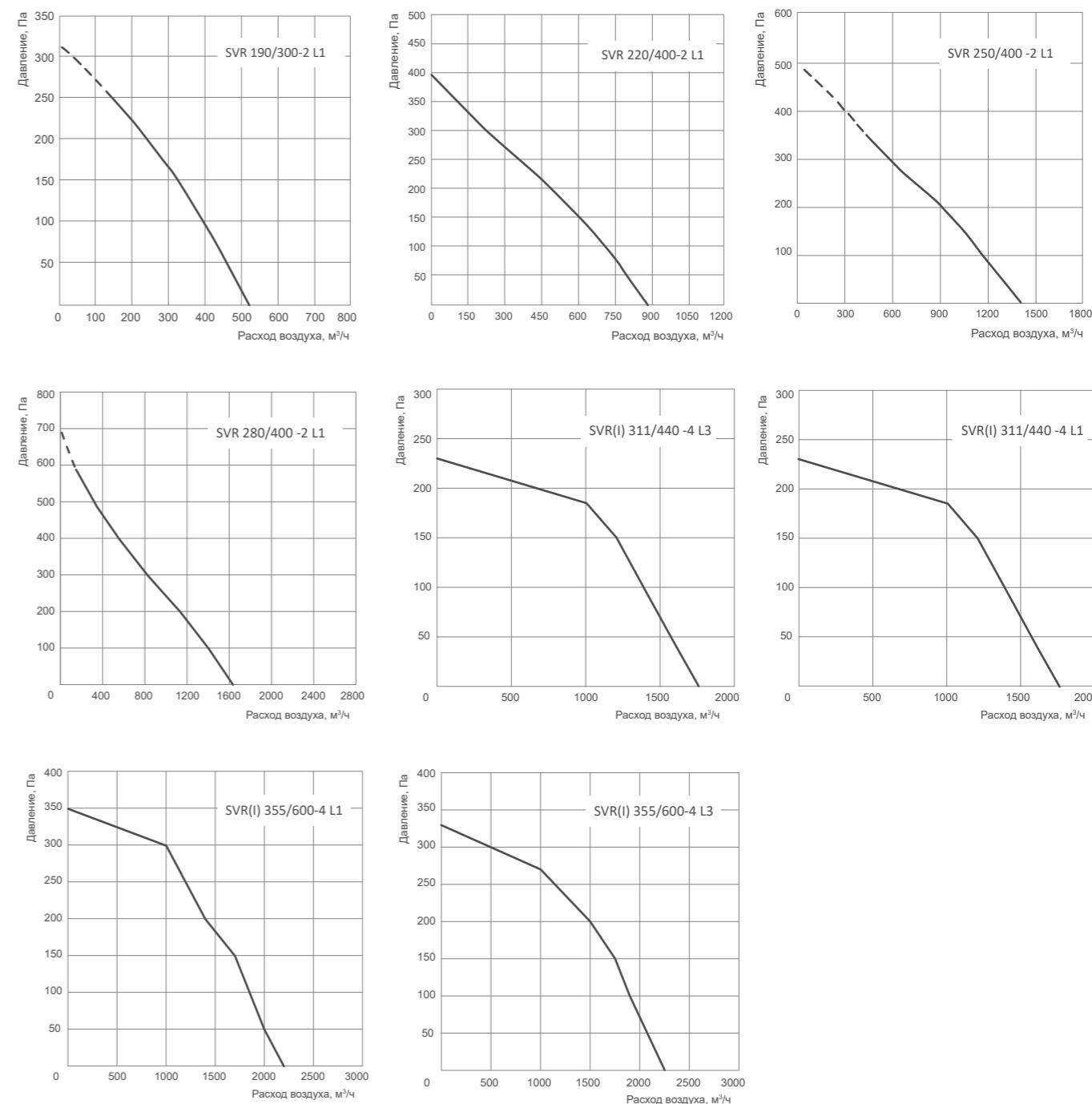
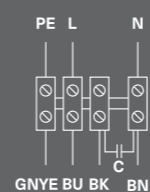
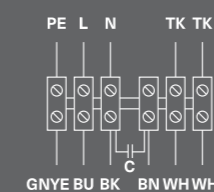

GNYE – желто-зеленый;  
BU – голубой или серый;  
BN – коричневый;  
BK – черный;  
WH – белый.

Схема 3 (400 В, 3 ф, 50 Гц.)

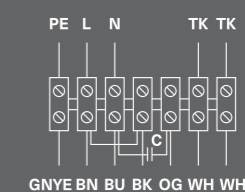

GNYE – желто-зеленый;  
BU – голубой;  
BN – коричневый;  
BK – черный;  
OG – оранжевый;  
WH – белый.

АЭРОДИНАМИЧЕСКИЕ ХАРАКТЕРИСТИКИ

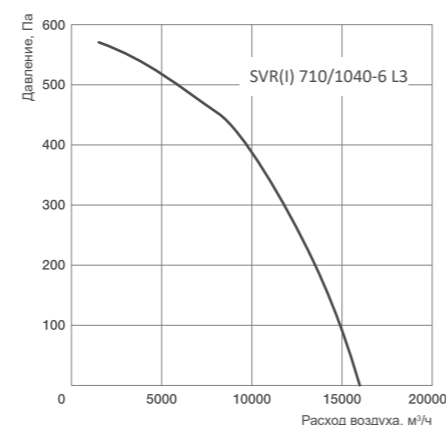
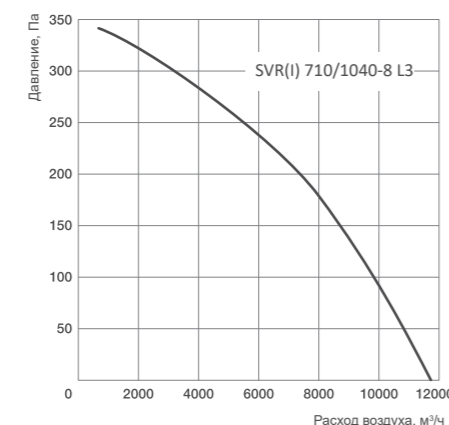
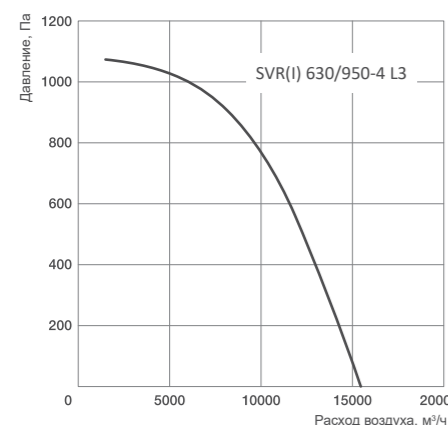
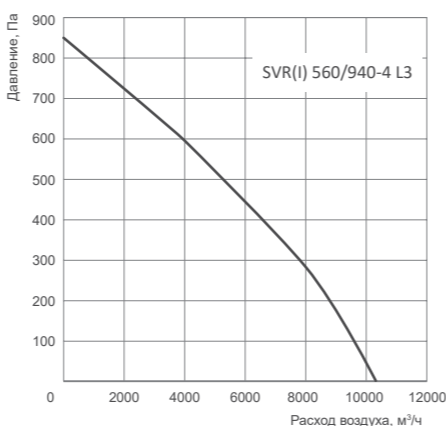
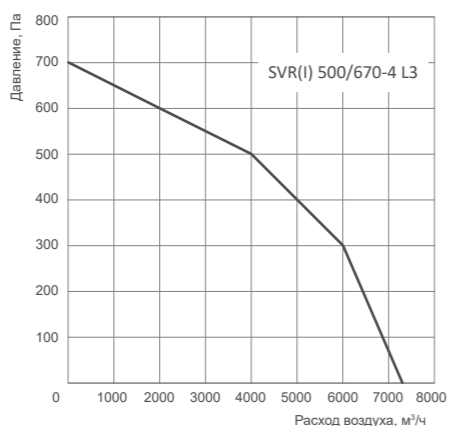
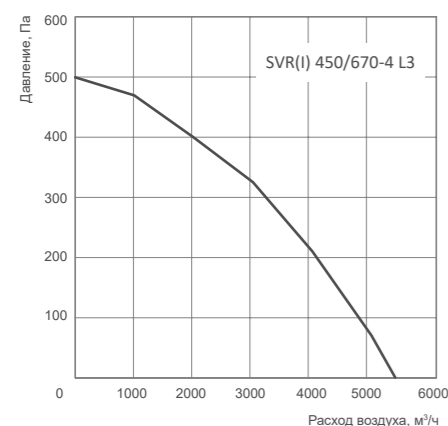
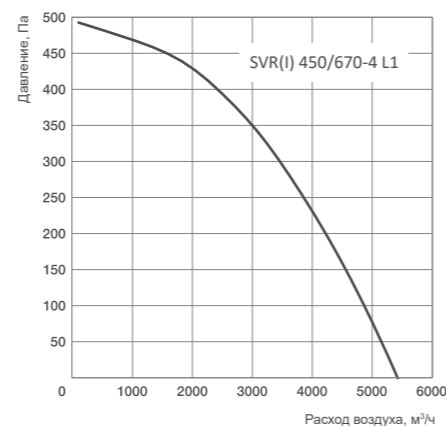
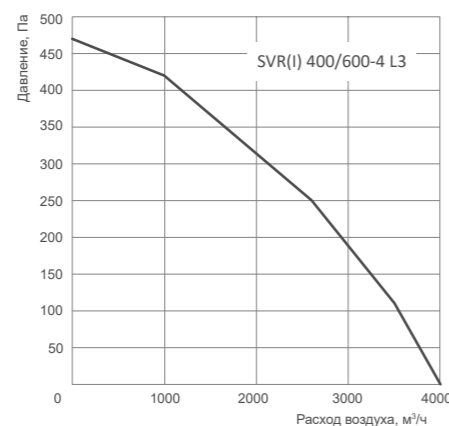
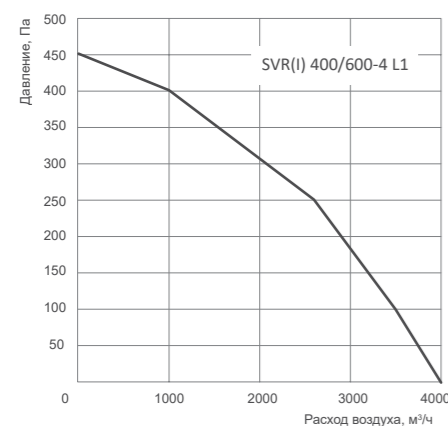

Крышные короба SRB из оцинкованной стали для монтажа на плоской кровле, толщина теплоизоляции 50 мм.

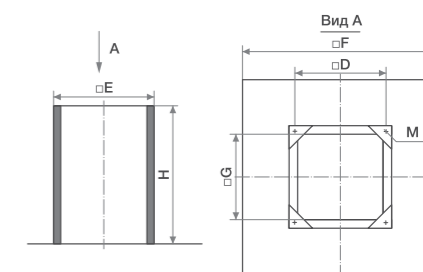

Крышные короба SRBS из оцинкованной стали с шумоглушителями для монтажа на плоской кровле. Шумоглушающий материал обладает стойкостью к износу при скорости воздуха до 20 м/с.

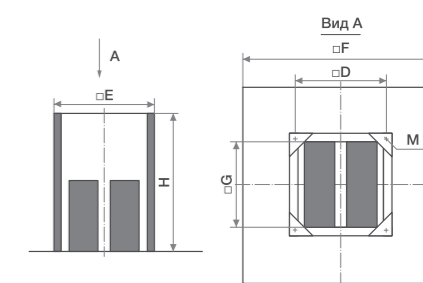

Крышные короба SRBI из оцинкованной стали с шумоглушителями для монтажа на наклонной кровле. Для монтажа короб комплектуется согласно проектной документации монтажным профилем (не входит в комплект поставки). При монтаже необходимо осуществить гидроизоляцию соединений коробов с кровлей.

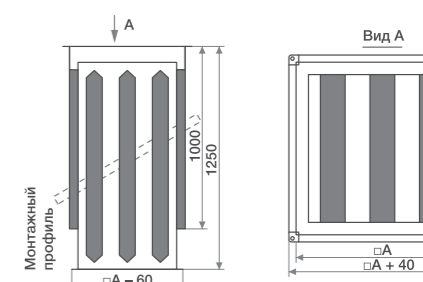

Размеры и вес крышных коробов SRB, SRBS и SRBI

Модель короба	Размеры, мм											Вес, кг		
	D	E	M	SRB			SRBS			SRBI		SRB	SRBS	SRBI
				G	F	H	G	F	H	G	F			
190	245	310	M6	210	570	300	260	630	300	123	163	6,5	17	26
220-311	330	395	M6	295	657	300	345	710	500	208	248	8	20	30
355-400	450	575	M10	475	817	300	525	874	650	328	368	10	29	38
450-500	535	655	M10	555	877	300	605	900	650	413	453	12	37	48
560-630	750	895	M10	795	1147	300	845	1200	700	628	668	15	45	60
710	840	985	M10	885	1300	300	935	1300	800	718	758	17	51	65

Схема 4 (▲ — 400 В, 3 ф.)



Схема 4 (▲ — 230 В, 3 ф.)



Схема 5 (▲ — 400 В, 3 ф.)

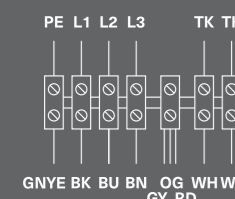

GNYE – желто-зеленый;  
BU – голубой;  
BN – коричневый;  
BK – черный;  
WH – белый;  
OG – оранжевый;  
RD – красный;  
GY – серый.

GNYE – желто-зеленый;  
BU – голубой;  
BN – коричневый;  
WH – белый;  
BK – черный.

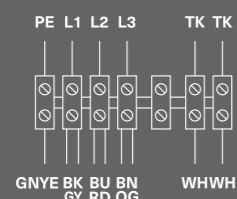
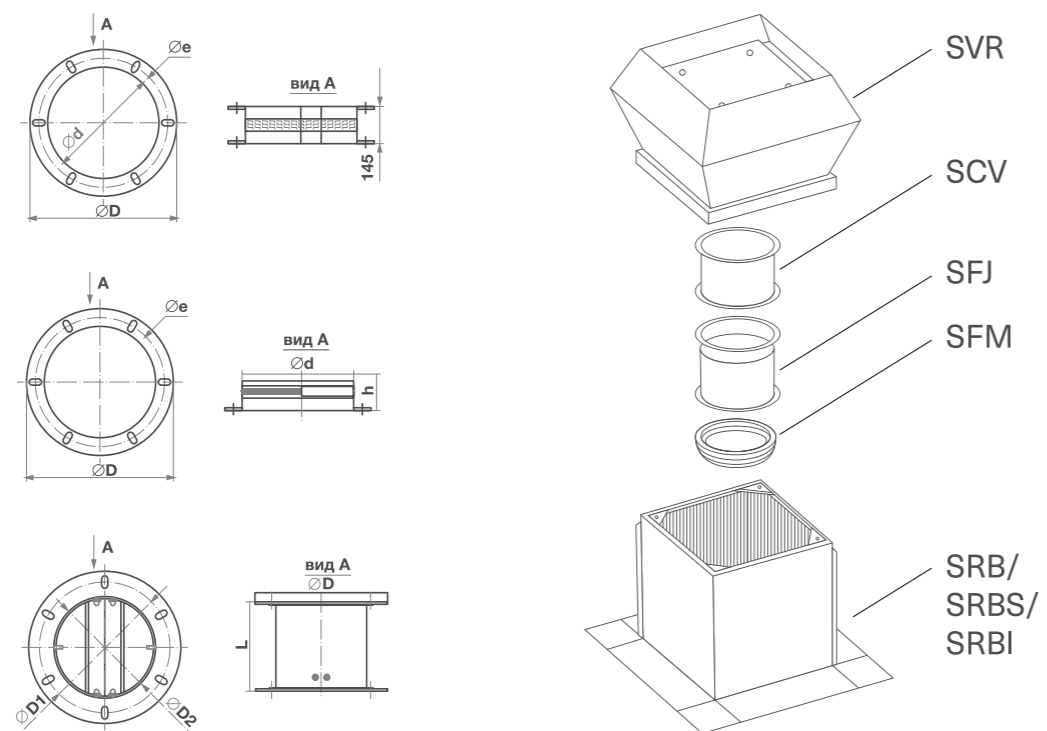

Размеры и вес фланцев SFM, гибких вставок SFJ и обратных клапанов SCV

Модель аксессуара	Размеры, мм					Вес, кг		
	d	e, D1	D	h	D2	SFM	SFJ	SCV
190	170	210	231	55	176	0,2	0,7	1,1м
220	202	242	263	55	208	0,28	0,8	1,3
250	232	272	293	55	238	0,35	0,9	1,4
280	260	300	321	55	266	0,6	1,3	1,9
311	250	285	306	55	256	0,5	1,2	1,8
355-500	400	438	464	75	402	0,9	1,5	2,1
560-630	560	605	639	75	569	1,4	1,9	2,4
710	630	674	708	75	634	2	2,3	2,7



Гибкие вставки SFJ из неопреновой ткани с фланцами из оцинкованной стали.



Фланцы SFM с резиновым уплотнителем для присоединения вентиляторов к воздуховодам. Изготовлены из оцинкованной стали.



Обратные клапаны SCV из оцинкованной стали с алюминиевыми створками.



Energolux

КОМПАКТНЫЕ  
ВЕНТИЛЯЦИОННЫЕ УСТАНОВКИ





РАСШИФРОВКА ОБОЗНАЧЕНИЯ

**ЭНЕРГО SS X XXX -XX MX**

серия компактных приточных установок со встроенной автоматикой  
тип нагревателя  
E – электрический  
W – водяной  
типоразмер  
мощность нагревателя, кВт  
число фаз вентилятора



- Встроенная система автоматики
- Проводной пульт управления (в комплекте)
- Компактные габариты
- Звуко- и теплоизоляция корпуса
- Двухступенчатая защита от перегрева электронагревателя
- Низкий уровень шума
- Легкое обслуживание
- Высокое качество

ТЕХНИЧЕСКИЕ ХАРАКТЕРИСТИКИ

№	Модель	Макс. расход воздуха, м³/час	Макс. давление, Па	Электрический нагреватель		Вентилятор		Потребляемая мощность установки, кВт/рабочий ток, А	Габаритные размеры (ВхШхД), мм	Присоединительный размер, мм	Масса, кг	Уровень звукового давления, дБ(А)
				Напряжение, В/частота, Гц/число фаз	Мощность, кВт	Напряжение, В/частота, Гц/число фаз	Мощность, кВт					
1	Energy Smart Slim E 350-1,2 M1	650	390	230/50/1	1,2	230/50/1	0,1	1,3 / 5,9	252x530x1000	160	33	44
1	Energy Smart Slim E 350-2,4 M1			230/50/1	2,4	230/50/1	0,1	2,5 / 11,2	252x530x1000	160	33	44
1	Energy Smart Slim E 350-5,0 M1			400/50/2	5,0	230/50/1	0,1	5,1 / 11,6	252x530x1000	160	33	44
2	Energy Smart Slim E 700-2,4 M1	1250	600	230/50/1	2,4	230/50/1	0,15	2,55 / 11,2	302x530x1200	200	42	55
2	Energy Smart Slim E 700-5,0 M1			400/50/2	5,0	230/50/1	0,15	5,15 / 11,7	302x530x1200	200	42	55
2	Energy Smart Slim E 700-9,0 M1			400/50/3	9,0	230/50/1	0,15	9,15 / 13,9	302x530x1200	200	42	55
3	Energy Smart Slim E 1100-6,0 M1	1350	700	400/50/2	6,0	230/50/1	0,2	6,2 / 13,9	342x760x1300	500x250	66	55
3	Energy Smart Slim E 1100-9,0 M1			400/50/3	9,0	230/50/1	0,2	9,2 / 14,0	342x760x1300	500x250	66	55
3	Energy Smart Slim E 1100-15,0 M1			400/50/3	15,0	230/50/1	0,2	15,2 / 23,0	342x760x1300	500x250	66	55
4	Energy Smart Slim W 1100 M1	1580	700	-	-	230/50/1	0,2	0,2 / 0,9	342x760x1300	500x250	74	55

АЭРОДИНАМИЧЕСКИЕ ХАРАКТЕРИСТИКИ

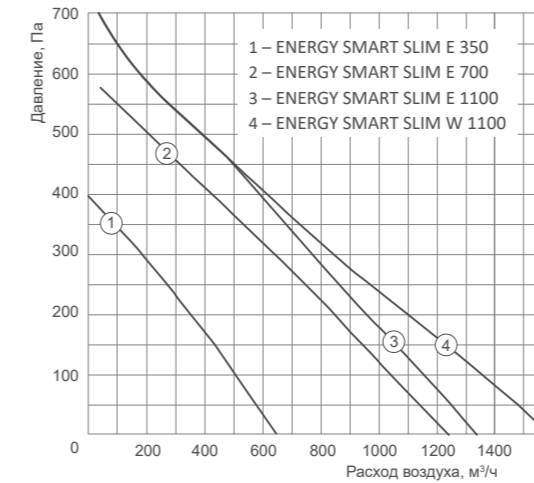

ХАРАКТЕРИСТИКИ ВОДЯНОГО ТЕПЛООБМЕННИКА

Модель установки	Расход воздуха, м³/ч	Температура входящего воздуха, °С	Температурный график 80/60			Условный диаметр присоед. труб, мм
			Температура выходящего воздуха, °С	Мощность, кВт	Расход воды, м³/ч	
Energy Smart Slim W 1100	500	-28	20	8	0,35	1"
	1000	-28	20	16	0,7	1"

ВЕСОГАБАРИТНЫЕ ХАРАКТЕРИСТИКИ

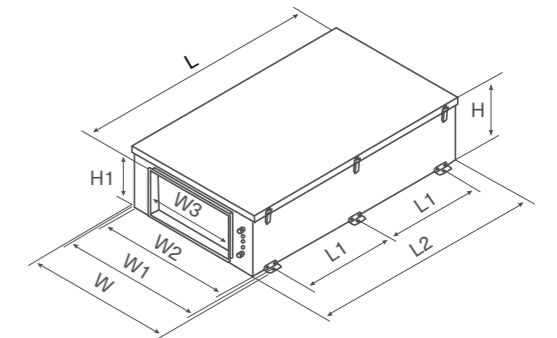
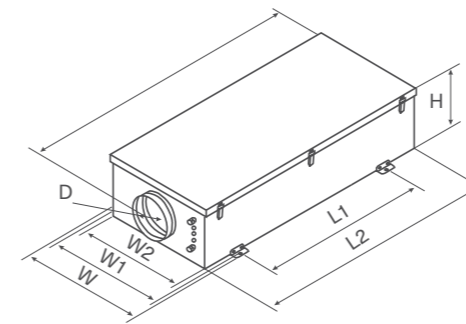

Модель	Размеры, мм								Вес, кг
	L	L1	L2	W	W1	W2	H	D	
Energy Smart Slim E 350	1060	627	1000	602	573	530	252	160	33
Energy Smart Slim E 700	1260	837	1200	602	573	530	302	200	42

Модель	Размеры, мм									Вес, кг
	L	L1	L2	W	W1	W2	W3	H	H1	
Energy Smart Slim E/W 1100	1370	543	1300	833	803	760	500	342	250	66/74

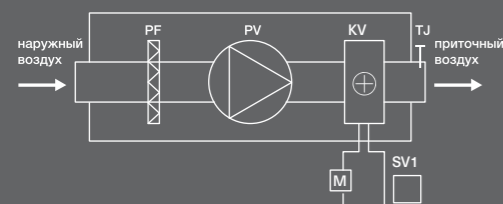

PV	вентилятор приточного воздуха
KV	водяной нагреватель
PF	фильтр для приточного воздуха
TJ	датчик температуры приточного воздуха в комплекте
SV1	привод клапана нагревателя (опция)
M	циркуляционный насос нагревателя (опция)

ENERGY SMART SLIM E

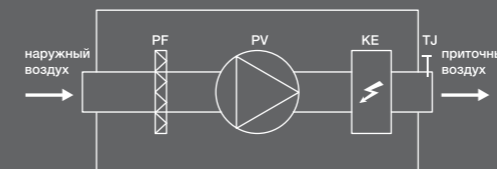

PV	вентилятор приточного воздуха
KE	электрический нагреватель
PF	фильтр для приточного воздуха
TJ	датчик температуры приточного воздуха в комплекте



РАСШИФРОВКА ОБОЗНАЧЕНИЯ

**ЭНЕРГО S E XXX XX MX**

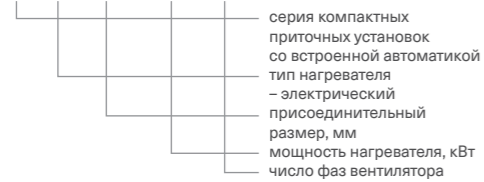

серия компактных приточных установок со встроенной автоматикой  
тип нагревателя – электрический  
присоединительный размер, мм  
мощность нагревателя, кВт  
число фаз вентилятора



- Встроенная система автоматики
- Сенсорный пульт управления в комплекте
- Низкий уровень шума
- Фильтр класса очистки EU4
- 3 скорости вентилятора
- Индикатор загрязнения фильтра (опция)
- Контроль температуры
- Легкое обслуживание

ТЕХНИЧЕСКИЕ ХАРАКТЕРИСТИКИ

№	Модель	Макс. расход воздуха, м³/час	Макс. давление, Па	Электрический нагреватель		Вентилятор		Габаритные размеры (ВхШхД), мм	Присоединительный размер, мм	Масса, кг	Уровень звукового давления, дБ(А)
				Напряжение, В/частота, Гц/число фаз	Мощность, кВт	Напряжение, В / Частота, Гц / Число фаз	Мощность, кВт				
1	Energy Smart E 160-1,2 M1	480	400	230/50/1	1,2	230/50/1	0,15	490x450x860	160	33	52
1	Energy Smart E 160-2,4 M1		400	230/50/1	2,4	230/50/1	0,15	490x450x860	160	33	52
1	Energy Smart E 160-3,0 M1		400	230/50/1	3	230/50/1	0,15	490x450x860	160	33	52
1	Energy Smart E 160-5,0 M1		400	400/50/2	5	230/50/1	0,15	490x450x860	160	33	52
2	Energy Smart E 200-3,0 M1	630	560	230/50/1	3	230/50/1	0,16	550x470x880	200	39	50
2	Energy Smart E 200-5,0 M1		560	400/50/2	5	230/50/1	0,16	550x470x880	200	39	50
2	Energy Smart E 200-6,0 M1		560	400/50/2	6	230/50/1	0,16	550x470x880	200	39	50
3	Energy Smart E 250-3,0 M1	780	560	230/50/1	3	230/50/1	0,17	590x520x900	250	53	57
3	Energy Smart E 250-6,0 M1		560	400/50/2	6	230/50/1	0,17	590x520x900	250	53	57
3	Energy Smart E 250-9,0 M1		560	400/50/3	9	230/50/1	0,17	590x520x900	250	55	57
4	Energy Smart E 315-3,0 M1	1350	660	230/50/1	3	230/50/1	0,26	640x570x950	315	58	64
4	Energy Smart E 315-6,0 M1		660	400/50/2	6	230/50/1	0,26	640x570x950	315	58	64
4	Energy Smart E 315-9,0 M1		660	400/50/3	9	230/50/1	0,26	640x570x950	315	60	64
4	Energy Smart E 315-12,0 M1		660	400/50/3	12	230/50/1	0,26	640x570x950	315	60	64

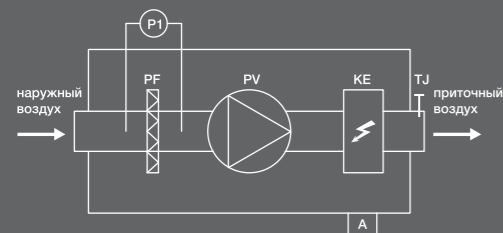

PV	вентилятор приточного воздуха
KE	электрический нагреватель
PF	фильтр для приточного воздуха
TJ	датчик температуры приточного воздуха в комплекте

АЭРОДИНАМИЧЕСКИЕ ХАРАКТЕРИСТИКИ

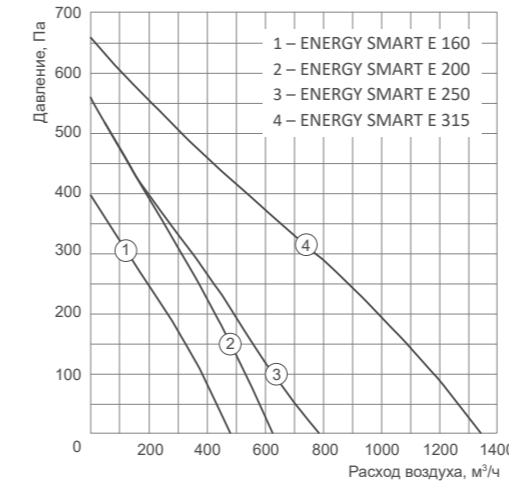

ПОДБОР ВСТРОЕННОГО ЭЛЕКТРИЧЕСКОГО НАГРЕВАТЕЛЯ

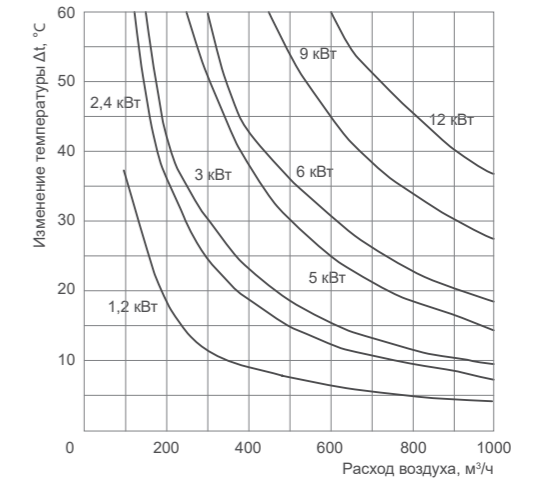

ВЕСОГАБАРИТНЫЕ ХАРАКТЕРИСТИКИ

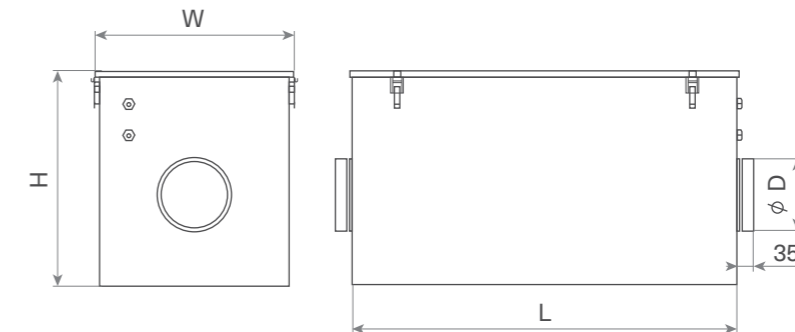

Модель	Размеры, мм				Вес (до 6 кВт / от 9 кВт), кг
	W	H	L	D	
Energy Smart E 160	450	490	860	160	33/ -
Energy Smart E 200	470	550	880	200	39/ -
Energy Smart E 250	520	590	900	250	53/55
Energy Smart E 315	570	640	950	315	58/60

АКСЕССУАРЫ

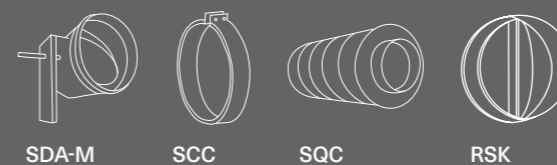

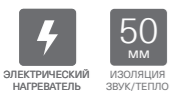

РАСШИФРОВКА ОБОЗНАЧЕНИЯ

**ЭНЕРГО Е XXXX XX MX**

серия приточных установок с электрическим нагревателем  
модель серии  
мощность нагревателя, кВт  
число фаз вентилятора

- Высокая энергоэффективность
- Фильтр высокой степени очистки EU5
- Малошумный вентилятор
- Подключение воздуховодов
- Индикатор загрязнения фильтра (опция)
- Контроль температуры (опция)
- Управление скоростью вентилятора (опция)
- Универсальная система автоматики (опция)
- Легкое обслуживание
- Высокое качество



ТЕХНИЧЕСКИЕ ХАРАКТЕРИСТИКИ

Модели	Макс. расход воздуха, м³/час	Макс. давление, Па	Электрический нагреватель			Вентилятор				Габаритные размеры (ВхШхД), мм	Присоединительный размер, мм	Масса, кг	Уровень звукового давления, дБ(А)
			Мощность, кВт	Степени нагрева, кВт	Напряжение, В/ Частота, Гц / Число фаз	Напряжение, В/ Частота, Гц / Число фаз	Рабочий ток, А	Потребляемая мощность, кВт	Частота вращения об/мин				
Energy E 2000-2,4 M1	1750	340	2,4	2,4	230/50/1	230/50/1	3,4	0,78	1230	400x630x1400	250	75	58
Energy E 2000-2,4 M3	1900	330	2,4	2,4	230/50/1	400/50/3	1,9	0,93	1380	400x630x1400	250	75	58
Energy E 2000-5,0 M1	1750	340	5	5	400/50/2	230/50/1	3,4	0,78	1230	400x630x1400	250	75	58
Energy E 2000-5,0 M3	1900	330	5	5	400/50/2	400/50/3	1,9	0,93	1380	400x630x1400	250	75	58
Energy E 2000-9,0 M1	1750	340	9	9	400/50/3	230/50/1	3,4	0,78	1230	400x630x1400	250	75	58
Energy E 2000-9,0 M3	1900	330	9	9	400/50/3	400/50/3	1,9	0,93	1380	400x630x1400	250	75	58
Energy E 2000-12,0 M1	1750	340	12	12	400/50/3	230/50/1	3,4	0,78	1230	400x630x1400	250	75	58
Energy E 2000-12,0 M3	1900	330	12	12	400/50/3	400/50/3	1,9	0,93	1380	400x630x1400	250	75	58
Energy E 3000-6,0 M1	2750	430	6	6	400/50/2	230/50/1	5,1	1,15	1210	500x725x1500	315	98	64
Energy E 3000-6,0 M3	3200	440	6	6	400/50/2	400/50/3	2,6	1,5	1380	500x725x1500	315	98	64
Energy E 3000-15,0 M1	2750	430	15	7,5+7,5	400/50/3	230/50/1	5,1	1,15	1210	500x725x1500	315	98	64
Energy E 3000-15,0 M3	3200	440	15	7,5+7,5	400/50/3	400/50/3	2,6	1,5	1380	500x725x1500	315	98	64
Energy E 3000-22,5 M1	2750	430	22,5	15+7,5	400/50/3	230/50/1	5,1	1,15	1210	500x725x1500	315	98	64
Energy E 3000-22,5 M3	3200	440	22,5	15+7,5	400/50/3	400/50/3	2,6	1,5	1380	500x725x1500	315	98	64
Energy E 4000-15 M1	4000	590	15	7,5+7,5	400/50/3	230/50/1	11	2,4	1340	500x845x1500	500x300	103	64
Energy E 4000-15 M3	4500	560	15	7,5+7,5	400/50/3	400/50/3	4,3	2,5	1300	500x845x1500	500x300	103	64
Energy E 4000-22,5 M1	4000	590	22,5	15+7,5	400/50/3	230/50/1	11	2,4	1340	500x845x1500	500x300	103	64
Energy E 4000-22,5 M3	4500	560	22,5	15+7,5	400/50/3	400/50/3	4,3	2,5	1300	500x845x1500	500x300	103	64
Energy E 4000-30 M1	4000	590	30	15+7,5+7,5	400/50/3	230/50/1	11	2,4	1340	500x845x1500	500x300	103	64
Energy E 4000-30 M3	4500	560	30	15+7,5+7,5	400/50/3	400/50/3	4,3	2,5	1300	500x845x1500	500x300	103	64
Energy E 4000-45 M1	4000	590	45	15+15+7,5+7,5	400/50/3	230/50/1	11	2,4	1340	500x845x1500	500x300	103	64
Energy E 4000-45 M3	4500	560	45	15+15+7,5+7,5	400/50/3	400/50/3	4,3	2,5	1300	500x845x1500	500x300	103	64
Energy E 6000-22,5 M3	6020	780	22,5	15+7,5	400/50/3	400/50/3	6	3,7	1320	600x945x1700	600x350	175	71
Energy E 6000-30,0 M3	6020	780	30	15+7,5+7,5	400/50/3	400/50/3	6	3,7	1320	600x945x1700	600x350	175	71
Energy E 6000-45,0 M3	6020	780	45	15+15+7,5+7,5	400/50/3	400/50/3	6	3,7	1320	600x945x1700	600x350	175	71
Energy E 6000-60,0 M3	6020	780	60	15+15+15+7,5+7,5	400/50/3	400/50/3	6	3,7	1320	600x945x1700	600x350	175	71

АКУСТИЧЕСКИЕ ХАРАКТЕРИСТИКИ

Модель	Общий	В активных полосах частот, Гц							
		63	125	250	500	1000	2000	4000	8000
<b>Energy E 2000</b>									
к входу	69	53	66	62	58	54	54	54	46
к выходу	81	56	68	74	77	69	71	70	64
к окружению	58	30	45	55	52	48	48	44	33
<b>Energy E 3000</b>									
к входу	74	55	69	71	62	58	56	62	54
к выходу	85	57	71	82	77	74	74	74	68
к окружению	64	41	57	62	53	46	52	50	46

Модель	Общий	В активных полосах частот, Гц							
		63	125	250	500	1000	2000	4000	8000
<b>Energy E 4000</b>									
к входу	72	56	70	65	57	51	51	56	54
к выходу	78	56	71	73	73	70	66	64	55
к окружению	64	41	57	62	53	46	52	50	46
<b>Energy E 6000</b>									
к входу	75	62	72	70	65	60	60	63	60
к выходу	85	61	73	79	79	77	77	76	66
к окружению	71	45	58	66	61	60	64	66	55

СХЕМЫ ЭЛЕКТРИЧЕСКИХ ПОДКЛЮЧЕНИЙ

Схема 4



Схема 5



Схема 6

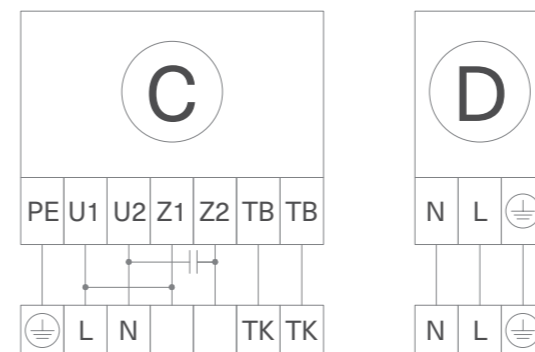

Схема 7

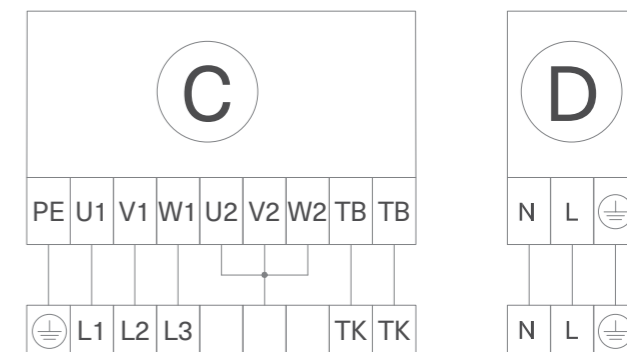

АКСЕССУАРЫ

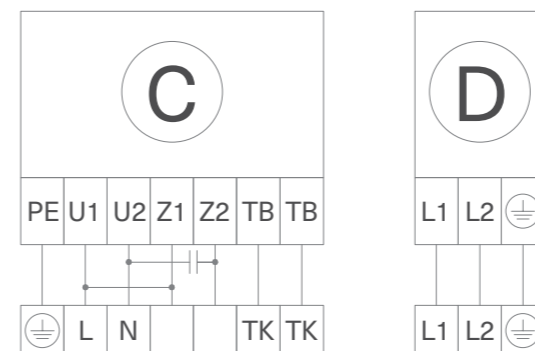
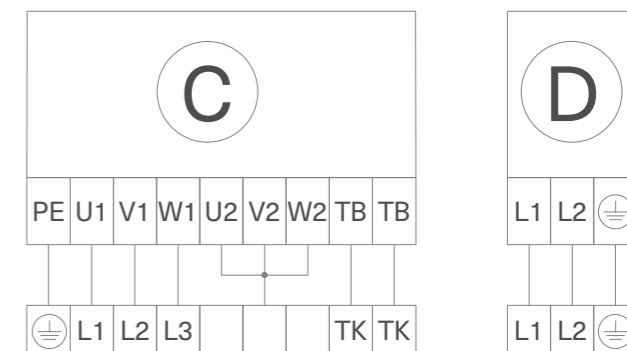
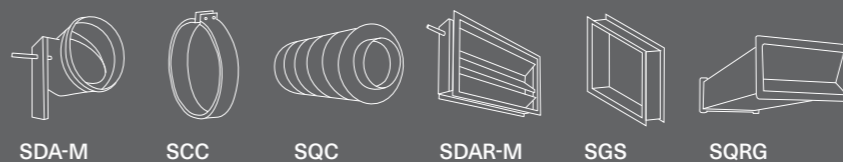

ЭЛЕКТРИЧЕСКИЕ АКСЕССУАРЫ



Схема 8



Схема 9

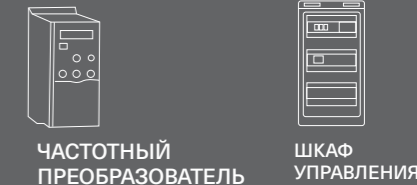

Схема 10

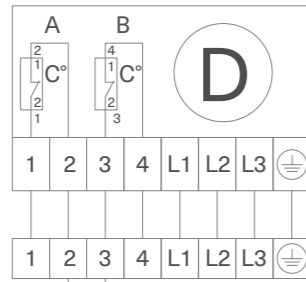
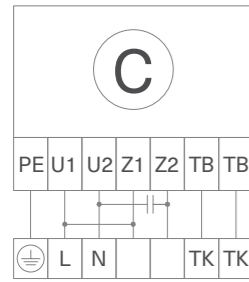

Схема 11

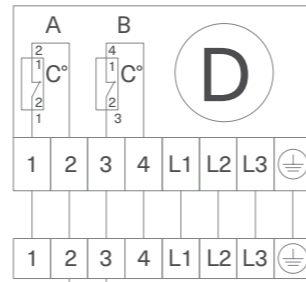
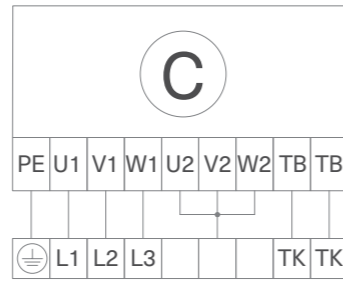

Схема 12

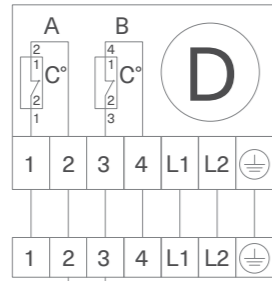
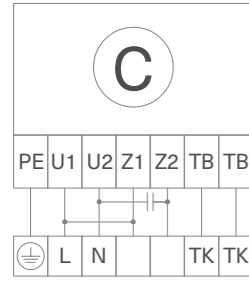

Схема 13

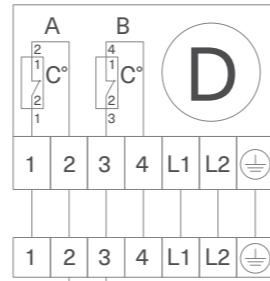
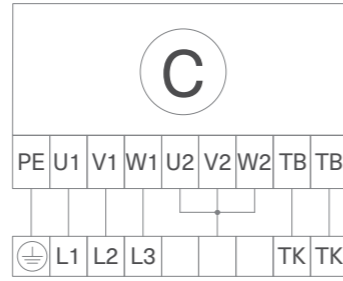

Схема 14

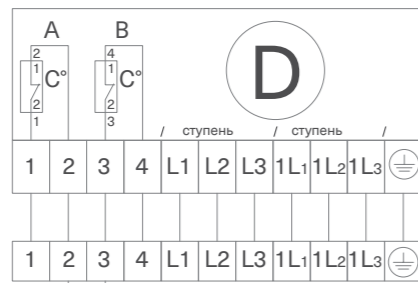
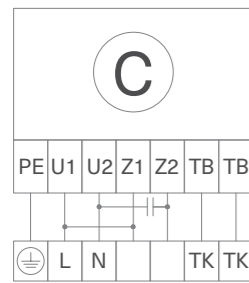

Схема 15

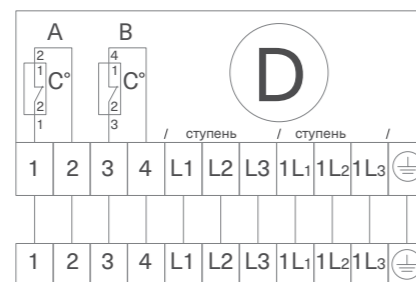
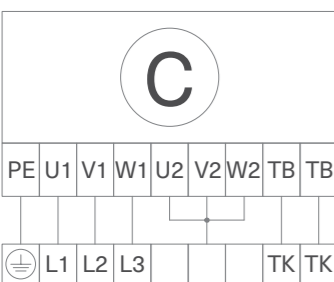

Схема 16

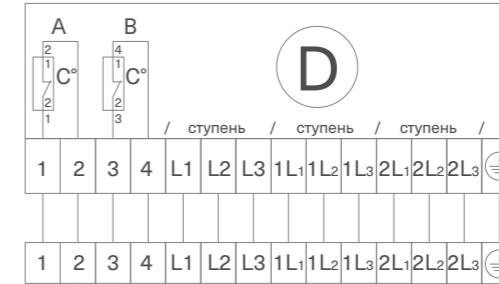
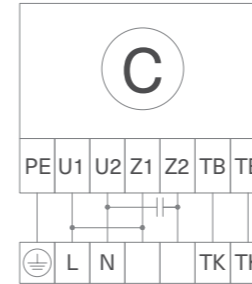

Схема 17

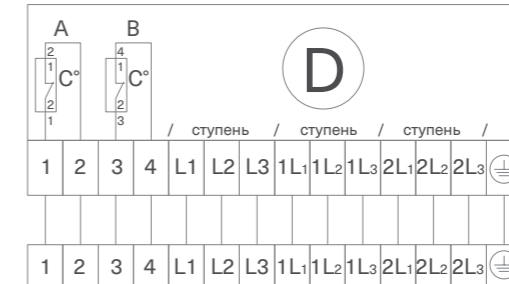
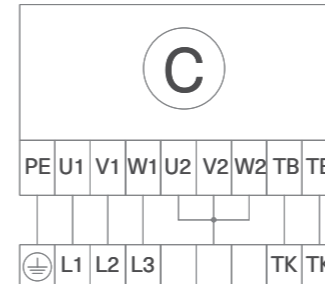

Схема 18

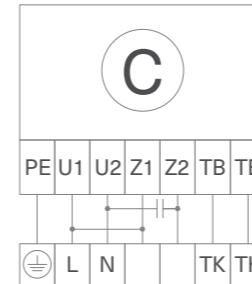

ВЕСОГАБАРИТНЫЕ ХАРАКТЕРИСТИКИ УСТАНОВОК

Energy E 2000/3000

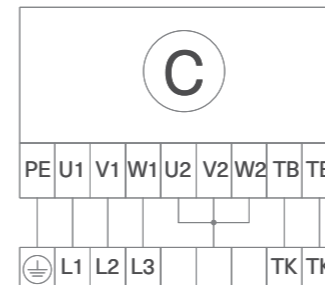
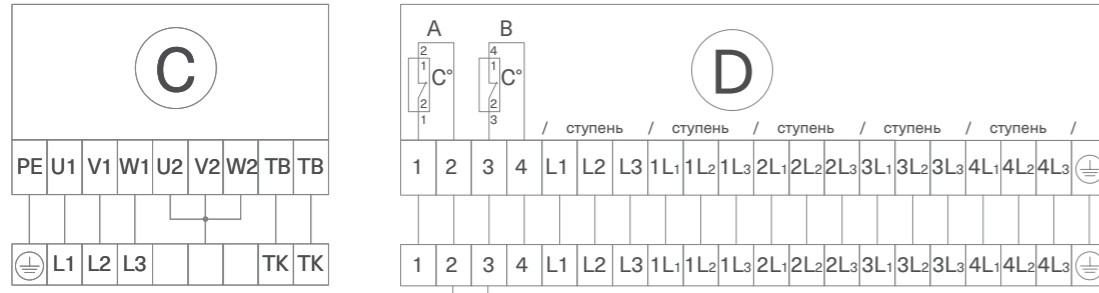
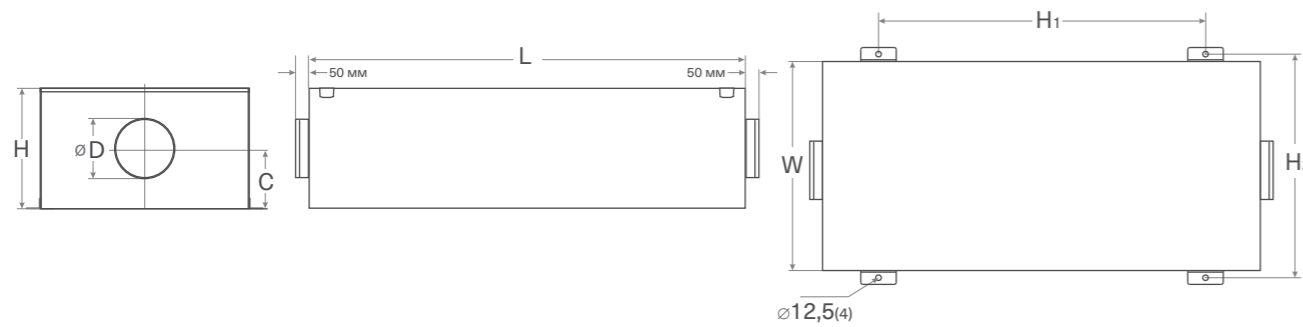

Модель	Размеры, мм							Вес, кг
	W	C	H1	L	H	D	H2	
Energy E 2000	630	648	880	1400	400	250	648	75
Energy E 3000	725	743	980	1500	500	315	743	98

Energy E 4000/6000

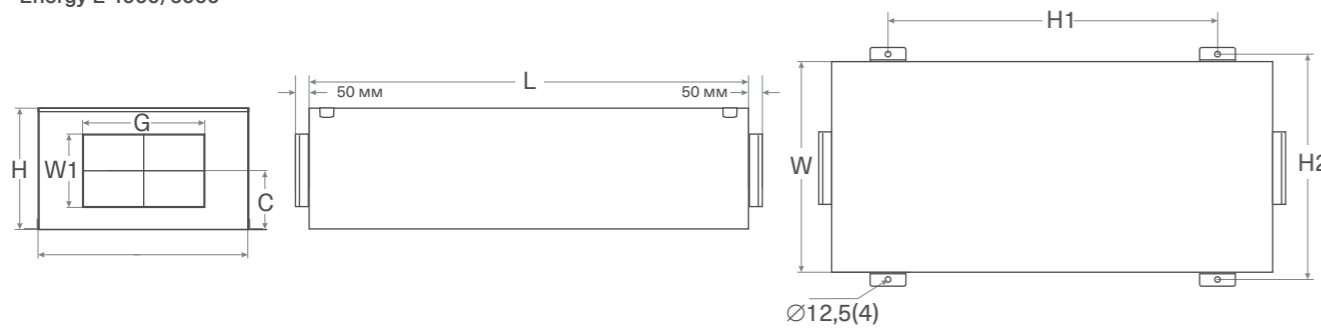

Модель	Размеры, мм								Вес, кг
	W	W1	H1	L	H	H2	G	C	
Energy E 4000	845	300	980	1500	500	863	500	244	103
Energy E 6000	945	350	1180	1700	600	963	600	294	175

АЭРОДИНАМИЧЕСКИЕ ХАРАКТЕРИСТИКИ

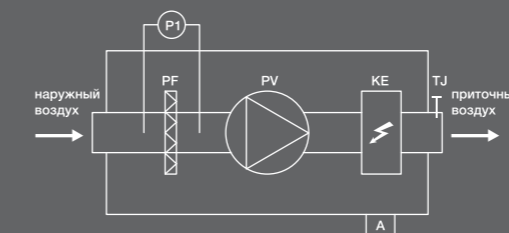
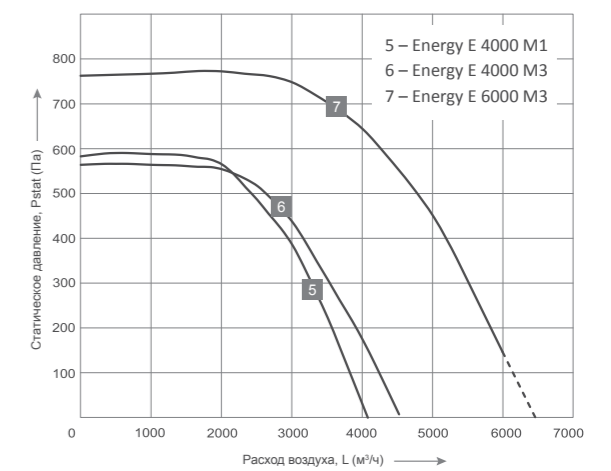
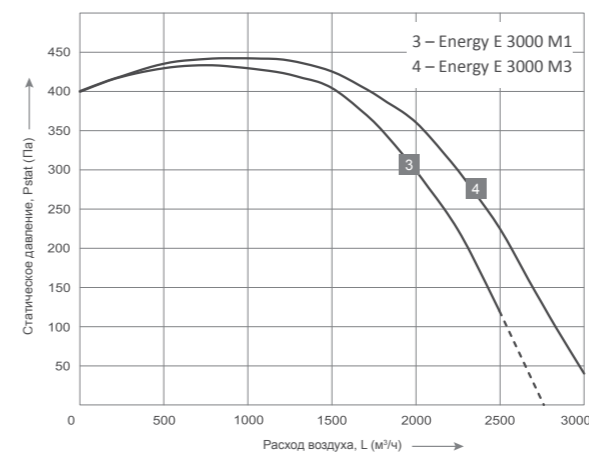
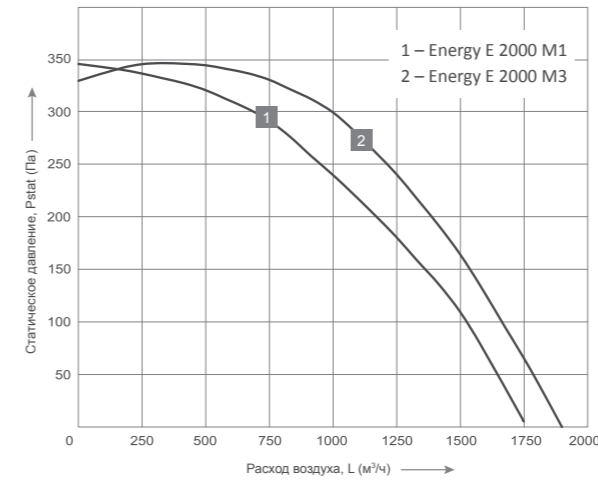

PV	вентилятор приточного воздуха
KE	электрический нагреватель
PF	фильтр для приточного воздуха
TJ	датчик температуры приточного воздуха в комплекте



РАСШИФРОВКА ОБОЗНАЧЕНИЯ

**ЭНЕРГО W XXXX XX MX**

серия приточных установок с водяным нагревателем  
модель серии  
мощность нагревателя, кВт  
число фаз вентилятора



- Высокая энергоэффективность
- Фильтр высокой степени очистки EU5
- Малошумный вентилятор
- Подключение воздуховодов
- Индикатор загрязнения фильтра (опция)
- Контроль температуры (опция)
- Управление скоростью вентилятора (опция)
- Универсальная система автоматики (опция)
- Легкое обслуживание
- Высокое качество

ТЕХНИЧЕСКИЕ ХАРАКТЕРИСТИКИ НАГРЕВАТЕЛЕЙ

Модель	Макс. расход воздуха, м³/час	Макс. давление, Па	Водяной нагреватель		Вентилятор		Габаритные размеры (ВхШхД), мм	Присоединительный размер, мм	Диаметр присоединяемых труб	Масса, кг	Уровень звукового давления, дБ(А)
			Мощность, кВт*	Напряжение, В / Частота, Гц / Число фаз	Потребляемая мощность, кВт / Сила тока, А	Потребляемая мощность, кВт / Сила тока, А					
Energy W 2000 M1	1540	340	13,6	230/50/1	0,78/3,4	400x630x1400	250	DN15	75	58	
Energy W 2000 M3	1620	340	13,6	400/50/3	0,93/1,9	400x630x1400	250	DN15	75	58	
Energy W 3000 M1	2600	430	27,2	230/50/1	1,15/5,1	500x725x1500	315	DN25	95	64	
Energy W 3000 M3	3000	440	27,2	400/50/3	1,5/2,6	500x725x1500	315	DN25	95	64	
Energy W 4000 M1	3770	590	40,8	230/50/1	2,4/11,0	500x845x1500	500x300	DN25	103	64	
Energy W 4000 M3	3740	560	40,8	400/50/3	2,5/4,3	500x845x1500	500x300	DN25	103	64	
Energy W 6000 M3	5940	710	54,0	400/50/3	3,7/6,0	600x945x1700	600x350	DN25	175	71	

ТЕХНИЧЕСКИЕ ХАРАКТЕРИСТИКИ

Модели	Максимальный расход воздуха, м³/час	Макс. давление, Па	Водяной нагреватель		Вентилятор		Электрическая схема подключений
			Мощность, кВт	Напряжение, В / Частота, Гц / Число фаз	Потребляемая мощность, кВт / Сила тока, А		
Energy W 2000 M1	1540	340	13,6	230/50/1	0,78/3,4	1	
Energy W 2000 M3	1620	340	13,6	400/50/3	0,93/1,9	2	
Energy W 3000 M1	2600	430	27,2	230/50/1	1,15/5,1	1	
Energy W 3000 M3	2790	440	27,2	400/50/3	1,5/2,6	2	
Energy W 4000 M1	3770	590	40,8	230/50/1	2,4/11,0	1	
Energy W 4000 M3	3740	560	40,8	400/50/3	2,5/4,3	2	
Energy W 6000 M3	5940	710	54,0	400/50/3	3,7/6,0	2	

СХЕМЫ ЭЛЕКТРИЧЕСКИХ ПОДКЛЮЧЕНИЙ

Схема 1 (1 ~ 230 В)



Схема 2 (3 ~ 400 В)



СХЕМЫ ОБВЯЗКИ

Рекомендуемая схема обвязки с трехходовым регулирующим клапаном на смешивание потоков

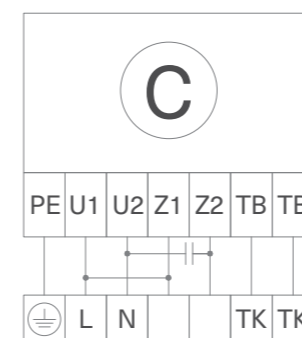
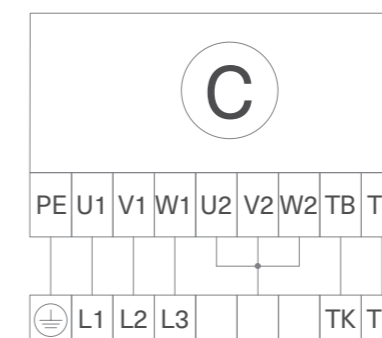
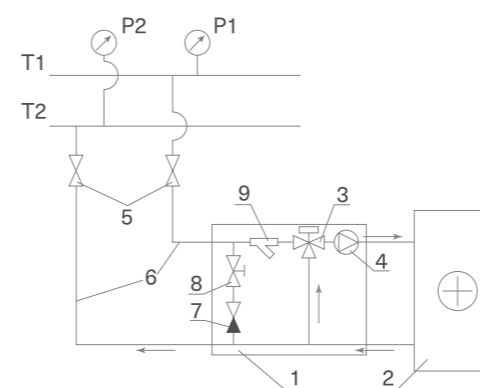

- T1 и T2 – подающий и обратный трубопроводы сети теплоснабжения;
- 1 – узел обвязки;
- 2 – калорифер водяной;
- 3 – регулирующий клапан;
- 4 – циркуляционный насос;
- 5 – запорные вентили;
- 6 – подающий и обратный трубопроводы от сети теплоснабжения к калориферу;
- 7 – обратный клапан;
- 8 – балансировочный вентиль;
- 9 – водяной фильтр.

АКСЕССУАРЫ

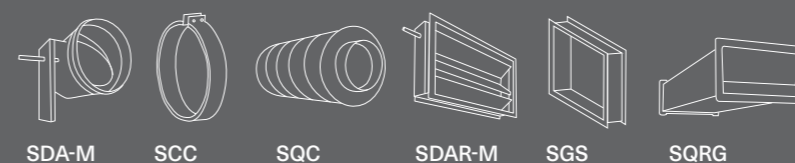

ЭЛЕКТРИЧЕСКИЕ АКСЕССУАРЫ



АКУСТИЧЕСКИЕ ХАРАКТЕРИСТИКИ

Модель	Общий	В активных полосах частот, Гц							
		63	125	250	500	1000	2000	4000	8000
<b>Energy W 2000</b>									
к входу	69	53	66	62	58	54	54	54	46
к выходу	81	56	68	74	77	69	71	70	64
к окружению	58	30	45	55	52	48	48	44	33
<b>Energy W 3000</b>									
к входу	74	55	69	71	62	58	56	62	54
к выходу	85	57	71	82	77	74	74	74	68
к окружению	64	36	51	63	51	44	42	44	34

Модель	Общий	В активных полосах частот, Гц							
		63	125	250	500	1000	2000	4000	8000
<b>Energy W 4000</b>									
к входу	72	56	70	65	57	51	51	56	54
к выходу	78	56	71	73	73	70	66	64	55
к окружению	64	41	57	62	53	46	52	50	46
<b>Energy W 6000</b>									
к входу	75	62	72	70	65	60	60	63	60
к выходу	85	61	73	79	79	77	77	76	66
к окружению	71	45	58	66	61	60	64	66	55

АЭРОДИНАМИЧЕСКИЕ ХАРАКТЕРИСТИКИ

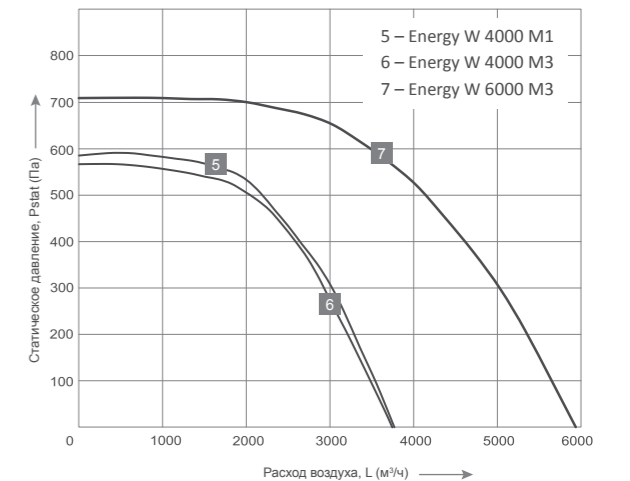
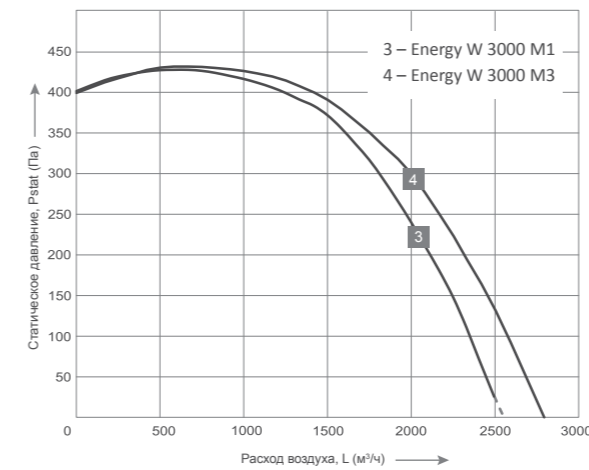
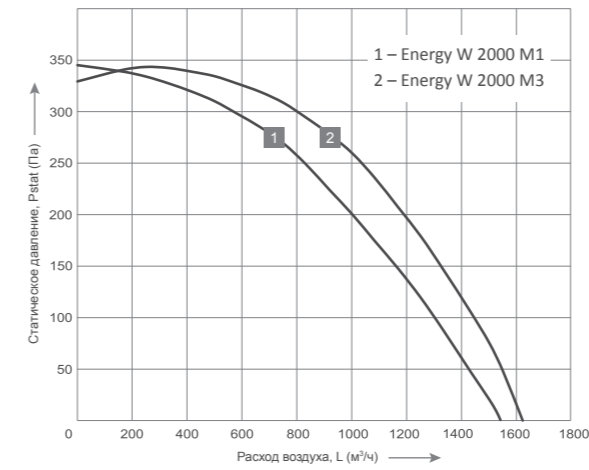

ВЕСОГАБАРИТНЫЕ ХАРАКТЕРИСТИКИ УСТАНОВОК

Energy W 2000/3000

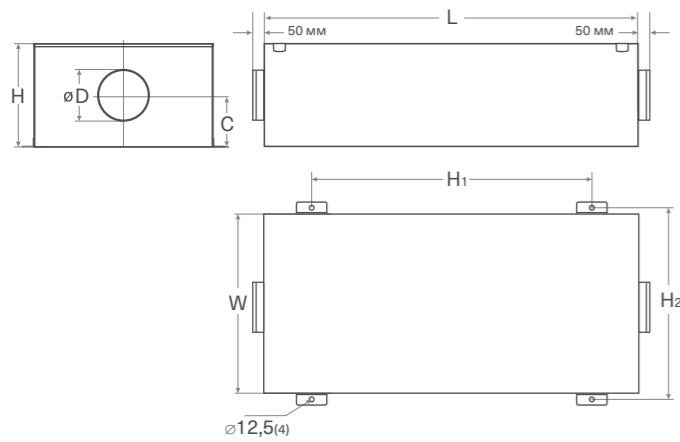

Energy W 4000/6000

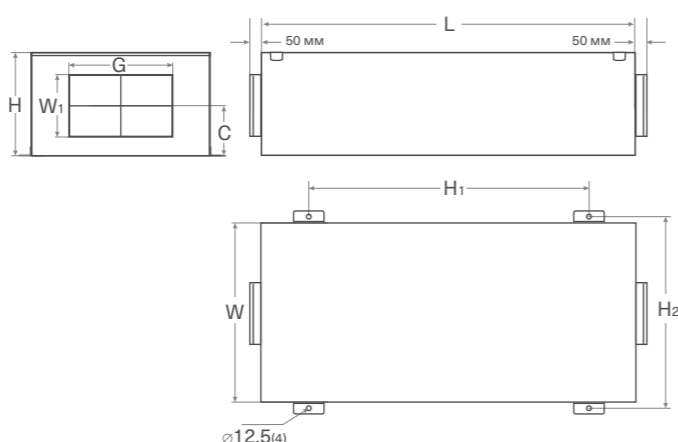

Модель	Размеры, мм									Вес, кг
	W	C	H	H1	L	D	H2	W1	G	
Energy W 2000	630	200	400	880	1400	250	648	-	-	75
Energy W 3000	725	257	500	980	1500	315	743	-	-	98
Energy W 4000	845	244	500	1080	1500	-	863	300	500	103
Energy W 6000	945	294	600	1180	1700	-	963	350	600	175

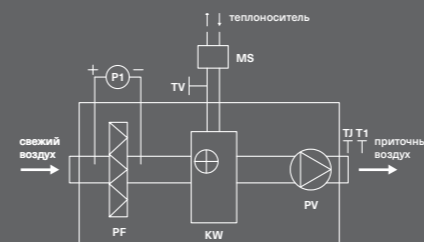

PV	вентилятор приточного воздуха
KW	водяной нагреватель
PF	фильтр для свежего воздуха
P1	дифференциальный датчик давления на фильтре (поставляется отдельно)
TJ	датчик температуры приточного воздуха (поставляется отдельно)
MS	смесительный узел (поставляется отдельно)
TV	датчик защиты от замерзания (поставляется отдельно)
T1	термостат защиты от замерзания (поставляется отдельно)

Energolux

КОМПАКТНЫЕ УСТАНОВКИ  
С РЕКУПЕРАЦИЕЙ ТЕПЛА

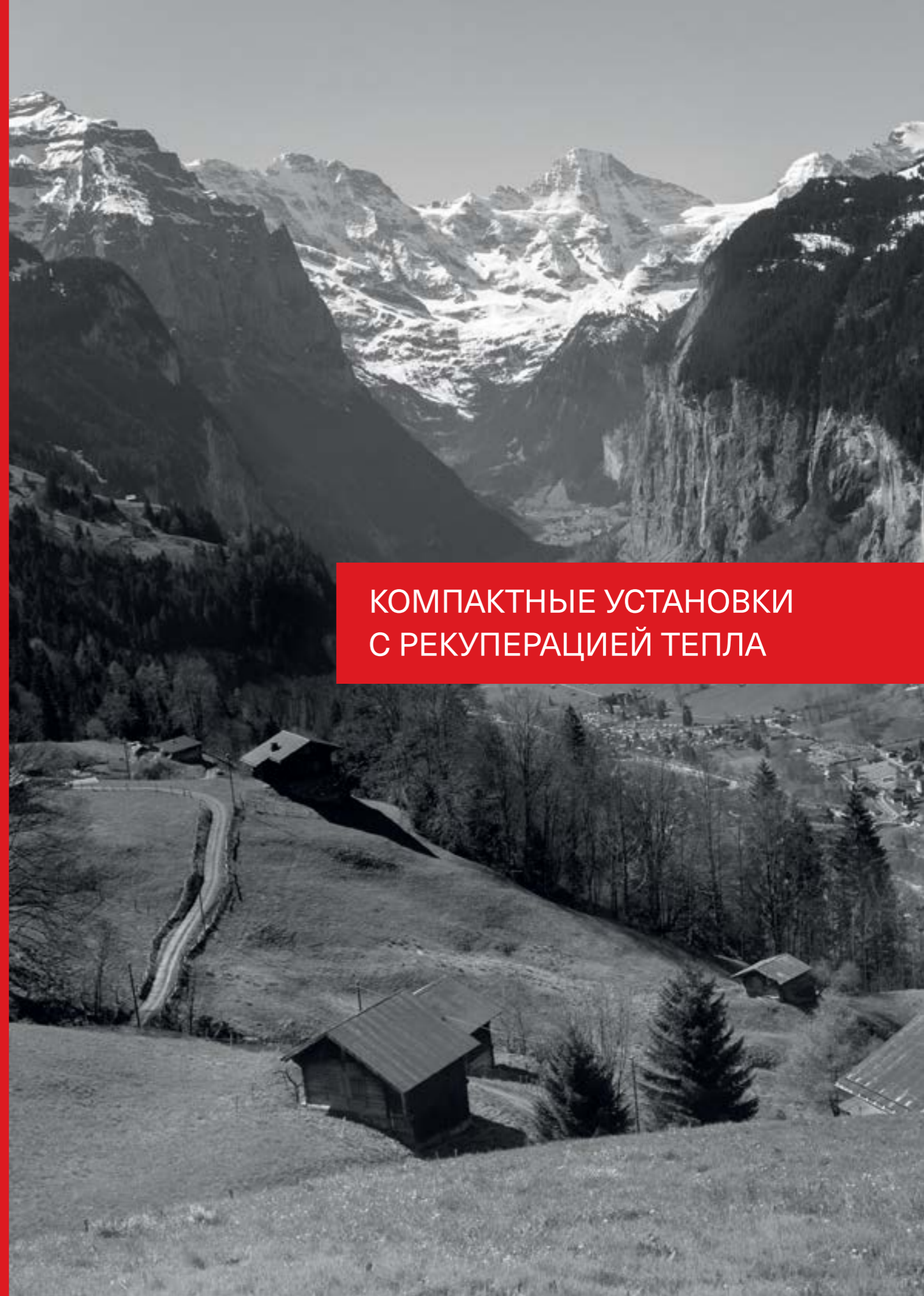

### ПРОСТОЙ МОНТАЖ И ПРОЕКТИРОВАНИЕ

- **Компактные габариты** – высота корпуса от 220 мм позволяет осуществлять монтаж в ограниченном подпотолочном пространстве. Универсальный монтаж: вертикальное и горизонтальное расположение.
- **Низкий уровень шума от 23 дБ(А)**, благодаря двойной изоляции корпуса. Повышенные термо-/звуко-/виброизоляционные свойства за счет применения внешней изоляции из вспененного полиэтилена толщиной 5 мм и внутренней изоляции из вспененного полистирола.
- **Отсутствие выпадения конденсата** за счет свойств мембранного рекуператора. Отвод дренажа не требуется, что значительно упрощает монтаж.
- **Постоянный воздухообмен** при температуре до -15°C. Подключение предварительного нагревателя необходимой мощности позволяет обеспечить работу установки при температурах приточного воздуха ниже -15°C.
- **Поддержание температуры в помещении.** Подключение дополнительного пост нагревателя позволяет обеспечить подачу в помещение комфортной температуры приточного воздуха.
- **Встроенные фильтры EU4** на притоке и вытяжке. Возможность установки дополнительного фильтра повышенного класса фильтрации F9.
- **Высокий статический напор** не требует подключения дополнительных канальных вентиляторов.
- **Возможность подключения клапана с электроприводом**



### ЭНЕРГОЭФФЕКТИВНОСТЬ И УДОБСТВО ЭКСПЛУАТАЦИИ

- **Мембранный рекуператор с КПД до 83%** обеспечивает экономичный расход электроэнергии и возврат влаги в помещение.
- **Пульт с ЖК-дисплеем на русском языке** с широким набором опций позволяет осуществлять удобную настройку параметров под индивидуальные потребности. В комплекте с пультом поставляется кабель длиной 5 м. Максимально возможное расстояние, на которое можно удалить пульт от установки – 15 м.
- **Подключение к системе «Умный дом»** по протоколу Modbus RTU обеспечивает расширенное дистанционное управление, регулирование и мониторинг параметров.
- **Вайфай управление с мобильного телефона** – контроль и выставление температуры, настройка режимов работы с подробной информацией о качестве воздуха в удобном приложении для iOS и ANDROID. Подключение через вайфай адаптер (опция).
- **Подключение опционального датчика влажности** – автоматическая регуляция уровня влажности в помещении.



РАСШИФРОВКА ОБОЗНАЧЕНИЯ

**RONA SRME XXX H2**

серия компактных приточно-вытяжных вентиляционных установок  
модель  
максимальный расход воздуха, м3/час  
модификация

- Энергоэффективность класса A
- 83% КПД рекуператора
- Компактные габариты
- Встроенная система автоматики
- Проводной пульт управления SRWC01H1 (в комплекте)
- Звуко- и тепло-изоляция корпуса
- Управление через протокол Modbus
- Низкий уровень шума
- Универсальный монтаж
- Датчики CO2 и влажности (опция)



ТЕХНИЧЕСКИЕ ХАРАКТЕРИСТИКИ

Модель	Максимальный расход воздуха, м3/ч	Максимальное статическое давление, Па	Мощность предварительного электронагревателя, кВт (в комплект поставки установки не входит)	КПД рекуператора, %	Макс. потребляемая мощность, кВт	Рабочий ток, А	Электропитание установок, В/Ф/Гц	Габаритные размеры (ВхШхД), мм	Присоединительный размер, мм	Масса, кг	Уровень звукового давления, дБ(А)
Rona SRME 180 H2	180	245	1,8	81	0,102	0,47	~1/230/50	220x685x860	Ø98	30	31,5
Rona SRME 290 H2	295	290	2,4	75	0,15	0,71	~1/230/50	220x700x930	Ø144	33	34
Rona SRME 380 H2	390	380	3	78	0,233	1,07	~1/230/50	230x820x1070	Ø144	43	37
Rona SRME 690 H2	690	302	6	72	0,2	0,96	~1/230/50	280x902x867	Ø194	35	40
Rona SRME 910 H2	910	375	9	73	0,42	2	~1/230/50	388x884x1134	Ø242	54	41
Rona SRME 1200 H2	1180	435	9	73	0,45	2,1	~1/230/50	388x1134x1134	Ø242	62	42
Rona SRME 1410 H2	1410	480	12	73	0,68	3,2	~1/230/50	388x1243x1193	Ø242	73	43

КПД рекуператора указан при максимальном расходе воздуха, температуре в помещении +20 °С и влажности 60%, наружной температуре -20 °С и влажности 90%.

ХАРАКТЕРИСТИКИ ОПЦИОНАЛЬНЫХ ПРЕДВАРИТЕЛЬНЫХ НАГРЕВАТЕЛЕЙ

При эксплуатации установок РОНА при температурах ниже -15 °С рекомендуется установить предварительный электрический нагреватель. Рекомендуемая мощность рассчитана при расходе воздуха равном 80% от максимально допустимого.

Модель установки	Рекомендуемые предварительные нагреватели при T нар. воздуха -28 °С		Рекомендуемые предварительные нагреватели при T нар. воздуха -35 °С		Рекомендуемые предварительные нагреватели при T нар. воздуха -40 °С		Рекомендуемый канальный нагреватель при T кан. воздуха=22 °С
	Модель нагревателя*	Мощность, кВт / Электропитание, В / Рабочий ток, А	Модель нагревателя*	Мощность, кВт / Электропитание, В / Рабочий ток, А	Модель нагревателя*	Мощность, кВт / Электропитание, В / Рабочий ток, А	
Rona SRME 290 H2	SHCE 160-1,2/1	1,2 кВт / 220 В-1ф. / 5,5 А	SHCE 160-2,4/1	2,4 / 220 В-1ф. / 11 А	SHCE 160-2,4/1	2,4 / 220 В-1ф. / 11 А	SHCE 160-1,2/1
Rona SRME 380 H2	SHCE 160-2,4/1	2,4 кВт / 220 В-1ф. / 10,9 А	SHCE 160-2,4/1	2,4 / 220 В-1ф. / 11 А	SHCE 160-3,0/1	3,0 / 220 В-1ф. / 13,7 А	SHCE 160-1,2/1
Rona SRME 690 H2	SHCE 200-3,0/1	3 кВт / 220 В-1ф. / 13,7 А	SHCE 200-5,0/2	5 / 380 В-2ф. / 13,2 А	SHCE 200-6,0/2	6,0 / 380 В-2ф. / 15,8 А	SHCE 200-2,4/1
Rona SRME 910 H2	SHCE 250-3,0/1	3 кВт / 220 В-1ф. / 13,7 А	SHCE 250-6,0/2	6 / 380 В-2ф. / 15,8 А	SHCE 250-9,0/3	9 / 380 В-3ф. / 13,7 А	SHCE 250-3,0/1
Rona SRME 1200 H2	SHCE 250-6,0/2	6 кВт / 380 В-2ф. / 15,8 А	SHCE 250-9,0/3	9 / 380 В-3ф. / 13,7 А	SHCE 250-9,0/3	9 / 380 В-3ф. / 13,7 А	SHCE 250-3,0/1
Rona SRME 1410 H2	SHCE 250-6,0/2	6 кВт / 380 В-2ф. / 15,8 А	SHCE 250-9,0/3	9 / 380 В-3ф. / 13,7 А	SHCE 250-12,0/3	12,0 / 380 В-3ф. / 18,2 А	SHCE 250-6,0/2

ВЕСОГАБАРИТНЫЕ ХАРАКТЕРИСТИКИ

Rona SRME 290 H2, Rona SRME 380 H2

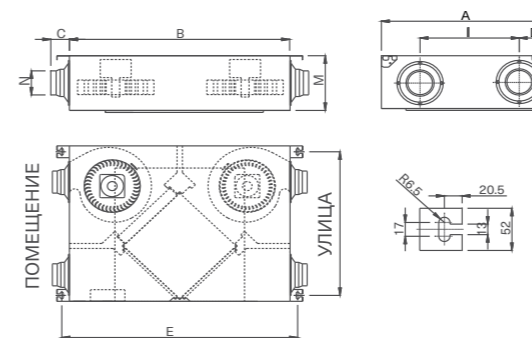

Модель	Размеры, мм								
	A	B	C	D	E	F	I	M	N
Rona SRME 290 H2	700	930	70	122	990	633	425	220	Ø144
Rona SRME 380 H2	820	1070	70	132	1130	753	550	230	Ø144

Rona SRME 690 H2, Rona SRME 910 H2, Rona SRME 1200 H2

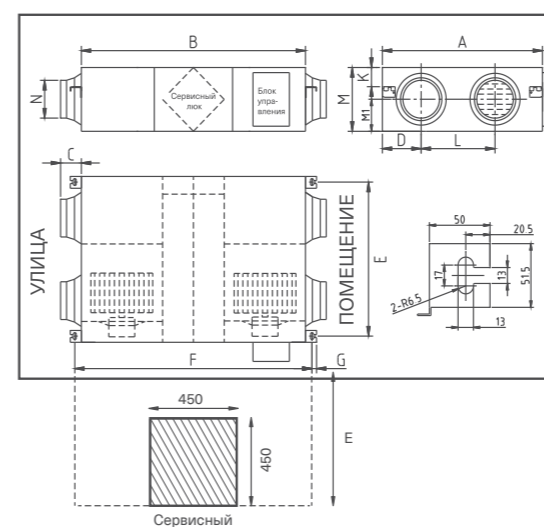

Rona SRME 1410 H2

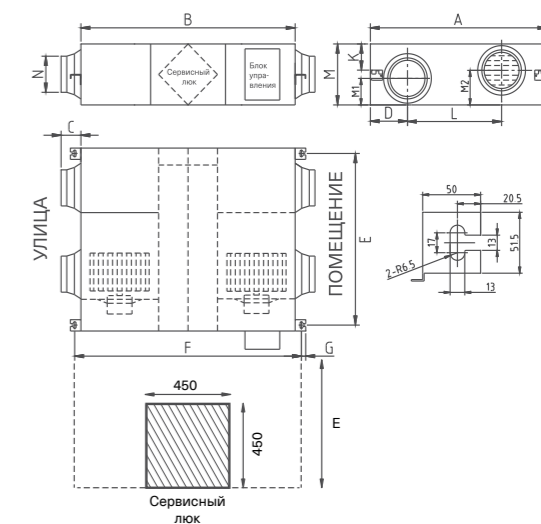

Модель	Размеры, мм												
	A	B	C	D	E	F	G	L	K	M	M1	M2	N
Rona SRME 690 H2	902	867	107	193	833,5	922	20,5	451,5	115,5	280	139,5	-	Ø194
Rona SRME 910 H2	884	1134	85	202	818	1189	20,5	378	128	388	194	-	Ø242
Rona SRME 1200 H2	1134	1134	85	202	1068	1189	20,5	628	128	388	194	-	Ø242
Rona SRME 1410 H2	1243	1193	85	241	1173	1248	20,5	629,5	133	388	191	241	Ø242

АЭРОДИНАМИЧЕСКИЕ ХАРАКТЕРИСТИКИ

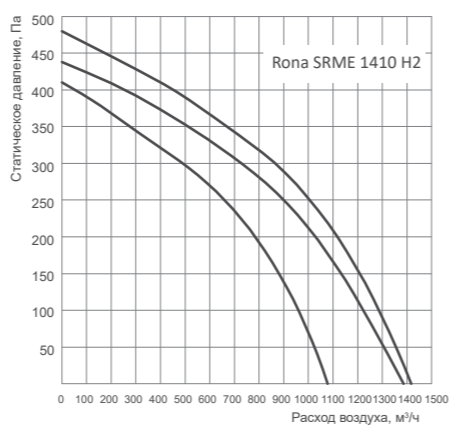
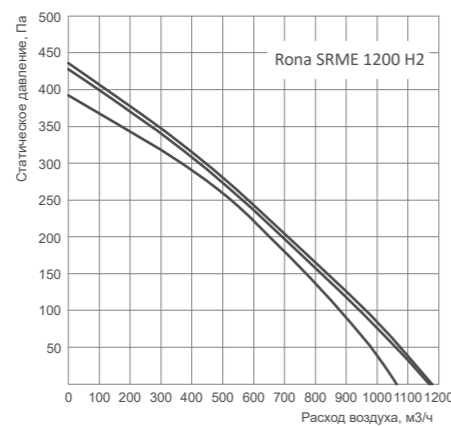
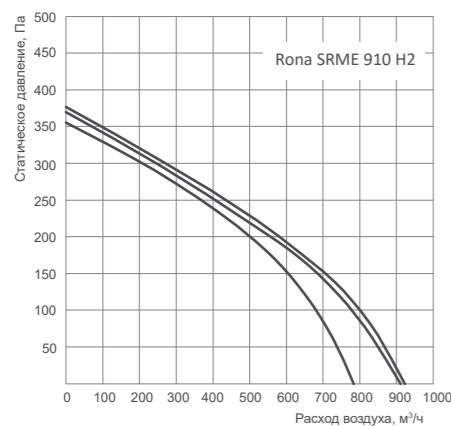
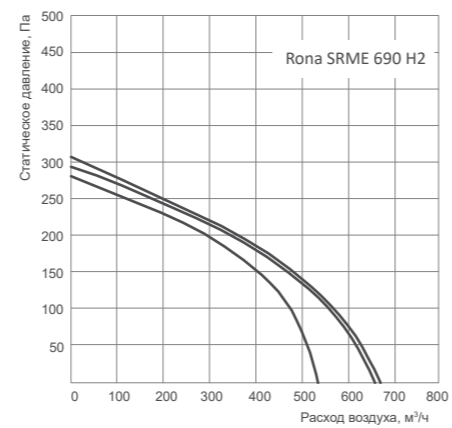
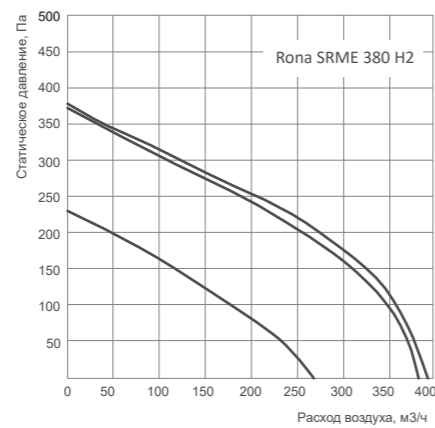
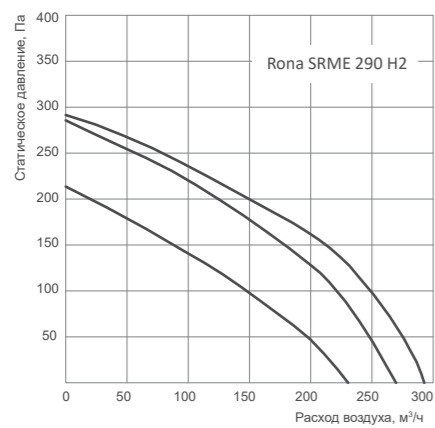

НАГРЕВАТЕЛИ И СЕТЕВЫЕ ЭЛЕМЕНТЫ

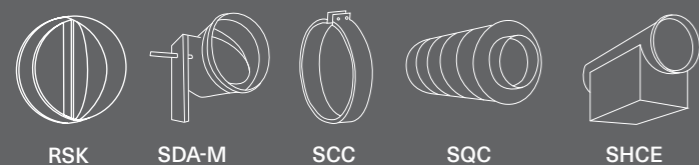

АКСЕССУАРЫ

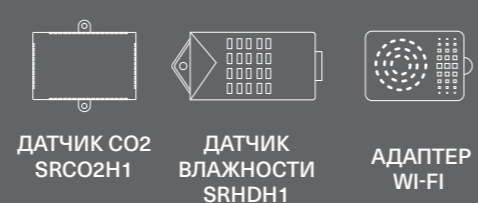



- Низкий уровень шума
- Встроенная система автоматики
- Проводной пульт управления OAZIS (в комплекте)
- 50 мм звуко- и теплоизоляция корпуса
- Управление через протокол Modbus
- Двухступенчатая защита от перегрева электронагревателя
- Компактные габариты
- Удобный монтаж

**ТЕХНИЧЕСКИЕ ХАРАКТЕРИСТИКИ**

Модель	Мощность предельного нагревателя, кВт	Фильтры прит./вытяж.	КПД рекуператора, %	Мощность электрического нагревателя, кВт	Общая потребляемая мощность, кВт	Рабочий ток, А	Электропитание установок, В/Ф/Гц	Габаритные размеры (ВхШхД), мм	Присоединительный размер, мм	Масса, кг	Уровень звукового давления, дБ(А)
Brissago CPE 450	1,2	EU5/EU3	60	2,0	3,8	16,9	~1/230/50	275x545x970	160	42	50
Brissago CPE 800	1,5	EU5/EU3	60	3	5,1	23,1	~1/230/50	304x700x1200	250	57	58
Brissago CPE 1000	-	EU5/EU5	54	6	6,7	10,5	~3/400/50	500x850x1500	315	113	55
Brissago CPE 1500	-	EU5/EU5	54	9	9,7	15,2	~3/400/50	550x1270x1900	500x250	189	58

КПД рекуператора указан при максимальном расходе воздуха, температуре в помещении +20 °С и влажности 60%, наружной температуре -20 °С и влажности 90%.

**АКУСТИЧЕСКИЕ ХАРАКТЕРИСТИКИ**

Модель	L wA к окружению, дБ(А) общ.	L wA прит., дБ(А)								
		Общ.	Октавные полосы частот, Гц							
			63	125	250	500	1000	2000	4000	8000
Brissago CPE 450	50	71	60	63	66	65	56	55	54	53
Brissago CPE 800	58	78	64	69	74	70	68	68	62	58
Brissago CPE 1000	55	72	50	54	59	67	68	65	62	56
Brissago CPE 1500	58	80	65	69	71	76	74	69	68	65

**ВЕСОГАБАРИТНЫЕ ХАРАКТЕРИСТИКИ**

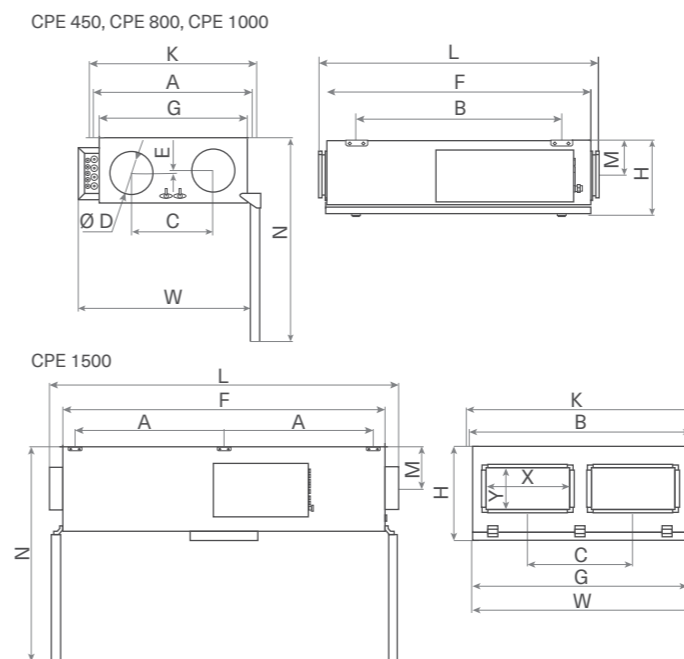

Размеры, мм	Модель			
	Brissago CPE 450	Brissago CPE 800	Brissago CPE 1000	Brissago CPE 1500
A	588	743	893	880
B	755	985	1285	1312
C	300	320	430	620
D	160	250	315	0
E	11	0	0	0
F	970	1200	1500	1900
G	545	700	850	1270
H	275	304	500	550
K	618	773	923	1342
L	1050	1280	1580	2052
M	132	135	246	250
N	750	935	1280	1270
W	675	825	1015	1362
X	0	0	0	500
Y	0	0	0	250

**АЭРОДИНАМИЧЕСКИЕ ХАРАКТЕРИСТИКИ**

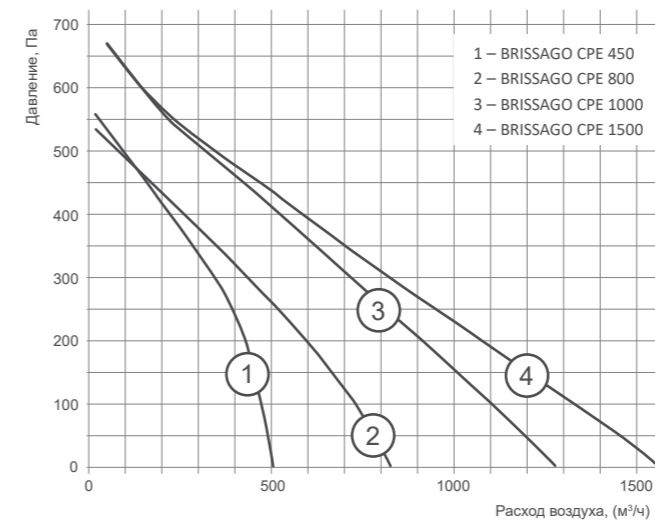

CPE 450, CPE 800

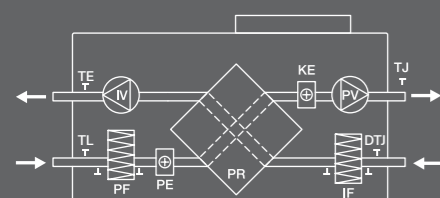

PV	вентилятор приточного воздуха	KE	электрический нагреватель
IV	вентилятор вытяжного воздуха	TJ	датчик температуры приточного воздуха (в комплекте)
PR	пластинчатый рекуператор	DTJ	датчик температуры и влажности вытяжного воздуха (в комплекте)
PE	подогреватель теплообменника	TE	датчик температуры выбрасываемого воздуха (в комплекте)
PF	фильтр для свежего воздуха (опционально дифференциальный датчик давления)	TL	датчик температуры свежего воздуха (в комплекте)
IF	фильтр для вытяжного воздуха (опционально дифференциальный датчик давления)		

CPE 1000, CPE 1500

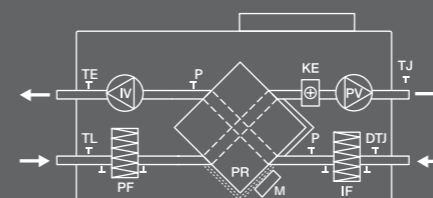

PV	вентилятор приточного воздуха	KE	электрический нагреватель
IV	вентилятор вытяжного воздуха	TJ	датчик температуры приточного воздуха (в комплекте)
PR	пластинчатый рекуператор	DTJ	датчик температуры и влажности вытяжного воздуха (в комплекте)
PF	фильтр для свежего воздуха (опционально дифференциальный датчик давления)	TE	датчик температуры выбрасываемого воздуха (в комплекте)
IF	фильтр для вытяжного воздуха (опционально дифференциальный датчик давления)	TL	датчик температуры свежего воздуха (в комплекте)

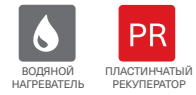

- Низкий уровень шума
- Встроенная система автоматики
- Проводной пульт управления OAZIS (в комплекте)
- 50 мм звуко- и теплоизоляция корпуса
- Управление через протокол Modbus
- Удобный монтаж
- Компактные габариты

ТЕХНИЧЕСКИЕ ХАРАКТЕРИСТИКИ

Модель	Мощность преобразователя электронагревателя, кВт	Фильтры прит./вытяж.	КПД рекуператора, %	Общая потребляемая мощность, кВт	Рабочий ток, А	Электропитание установок, В/Ф/Гц	Рекомендуемый водяной нагреватель (в комплект поставки установки не входят)	Габаритные размеры (вхшхг), мм	Присоединительный размер, мм	Масса, кг	Уровень звукового давления, дБ(А)
Brissago CPW 450	1,2	EU5/EU3	60	1,78	7,8	~1/230/50	SHCW 200x200-3	275x545x970	160	42	50
Brissago CPW 800	1,5	EU5/EU3	60	2,1	9,5	~1/230/50	SHCW 300x300-2	304x700x1200	250	57	58
Brissago CPW 1000	-	EU5/ EU5	54	0,4	1,8	~1/230/50	SHCW 400x400-2	500x850x1500	315	113	55
Brissago CPW 1500	-	EU5/ EU5	54	0,46	2,0	~1/230/50	SHRW 500x250-2	550x1270x1900	500x250	189	58

КПД рекуператора указан при максимальном расходе воздуха, температуре в помещении +20 °С и влажности 60%, наружной температуре -20 °С и влажности 90%. Параметры по водяным нагревателям SHCW и SHRW приведены в соответствующих инструкциях.

АКУСТИЧЕСКИЕ ХАРАКТЕРИСТИКИ

Модель	L wA к окружению, дБ(А) общ.	Общ.	L wA прит., дБ(А)							
			Октавные полосы частот, Гц							
			63	125	250	500	1000	2000	4000	8000
Brissago CPW 450	50	71	60	63	66	65	56	55	54	53
Brissago CPW 800	58	78	64	69	74	70	68	68	62	58
Brissago CPW 1000	55	72	50	54	59	67	68	65	62	56
Brissago CPW 1500	58	80	65	69	71	76	74	69	68	65

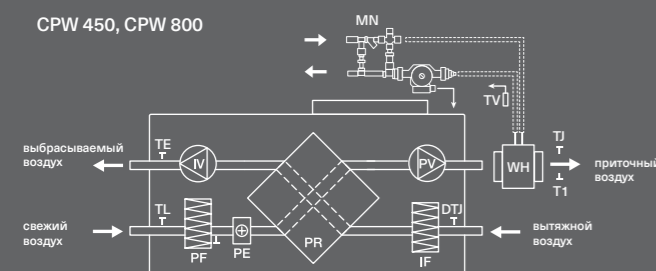

- PV вентилятор приточного воздуха
- IV вентилятор вытяжного воздуха
- PR пластинчатый рекуператор
- WH водяной нагреватель (опционально)
- PE подогреватель теплообменника
- PF фильтр для свежего воздуха
- IF фильтр для вытяжного воздуха
- TJ датчик температуры приточного воздуха (в комплекте)
- DTJ датчик температуры и влажности вытяжного воздуха (в комплекте)

- TE датчик температуры выбрасываемого воздуха (в комплекте)
- TL датчик температуры свежего воздуха (в комплекте)
- M привод заслонки байпаса
- MN смесительный узел (опционально)
- TV накладной датчик температуры (устанавливается на обратный трубопровод)
- T1 термостат защиты от обмерзания (устанавливается на водяной нагреватель)

ВЕСОГАБАРИТНЫЕ ХАРАКТЕРИСТИКИ

CPW 450, CPW 800, CPW 1000

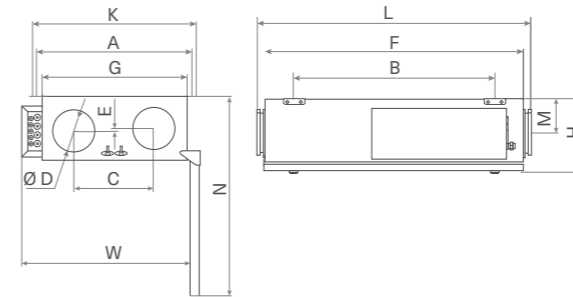

CPW 1500

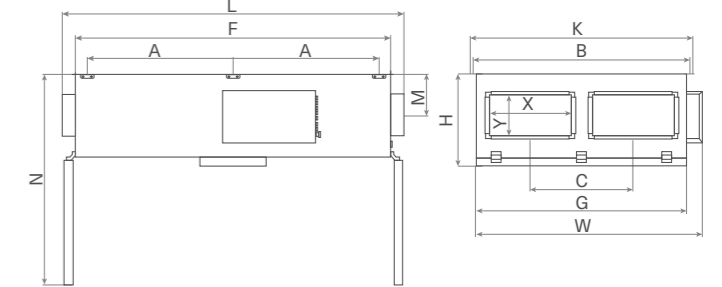

Модель	Размеры, мм															
	A	B	C	D	E	F	G	H	K	L	M	N	W	X	Y	
Brissago CPW 450	588	755	300	160	11	970	545	275	618	1050	132	750	675	0	0	
Brissago CPW 800	743	985	320	250	0	1200	700	304	773	1280	135	935	825	0	0	
Brissago CPW 1000	893	1285	430	315	0	1500	850	500	923	1580	246	1280	1015	0	0	
Brissago CPW 1500	880	1312	620	0	0	1900	1270	550	1342	2052	250	1270	1362	500	250	

АЭРОДИНАМИЧЕСКИЕ ХАРАКТЕРИСТИКИ

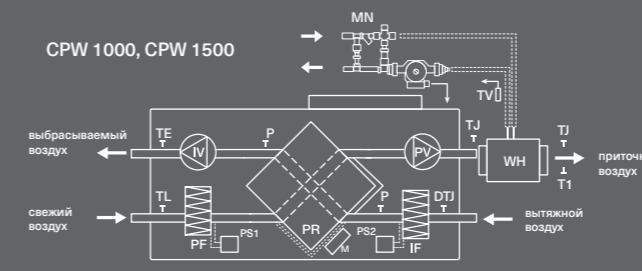
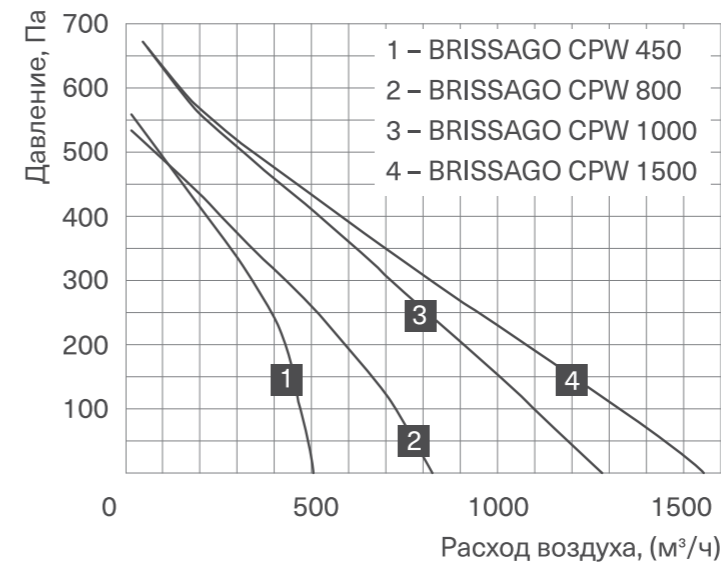

- PV вентилятор приточного воздуха
- IV вентилятор вытяжного воздуха
- PR пластинчатый рекуператор
- WH водяной нагреватель (опционально)
- PE подогреватель теплообменника
- PF фильтр для свежего воздуха
- IF фильтр для вытяжного воздуха
- TJ датчик температуры приточного воздуха (в комплекте)
- DTJ датчик температуры и влажности вытяжного воздуха (в комплекте)

- TE датчик температуры выбрасываемого воздуха (в комплекте)
- TL датчик температуры свежего воздуха (в комплекте)
- M привод заслонки байпаса
- MN смесительный узел (опционально)
- TV накладной датчик температуры (устанавливается на обратный трубопровод)
- T1 термостат защиты от обмерзания (устанавливается на водяной нагреватель)

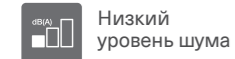

Низкий уровень шума



Проводной пульт управления OAZIS (в комплекте)



Управление через протокол Modbus



Компактные габариты



Встроенная система автоматики



Звуко- и теплоизоляция корпуса 50 мм



Двухступенчатая защита от перегрева электронагревателя



Удобный монтаж



**ТЕХНИЧЕСКИЕ ХАРАКТЕРИСТИКИ**

Модель	Мощность преобразительного нагревателя, кВт	Фильтры прит./выт-таж.	КПД рекуператора, %	Мощность основного электрического нагревателя, кВт	Общая потребляемая мощность, кВт	Рабочий ток, А	Электроснабжение установок, В/ф/Гц	Габаритные размеры (ВхШхД), мм	Присоединительный размер, мм	Масса, кг	Уровень звукового давления, дБ(А)
Brissago HPE 450	1,2	EU5/EU3	60	2,0	3,8	16,9	~1/230/50	695x360x1170	160	48	49
Brissago HPE 800	1,2	EU5/EU3	60	3	4,8	21,9	~1/230/50	695x510x1170	250	57	59
Brissago HPE 1000	-	EU5/EU5	54	6	6,5	10,5	~3/400/50	1003x650x1505	315	152	57
Brissago HPE 1500	-	EU5/EU5	54	9	9,7	15,2	~3/400/50	1003x650x1505	400	152	55
Brissago HPE 2000	-	EU5/EU5	54	15	16,3	27,3	~3/400/50	1190x795x1805	400	216	60

КПД рекуператора указан при максимальном расходе воздуха, температуре в помещении +20°C и влажности 60%, наружной температуре -20°C и влажности 90%.

**АКУСТИЧЕСКИЕ ХАРАКТЕРИСТИКИ**

Модель	L wA к окружению, дБ(А) общ.	L wA прит., дБ(А)								
		Общ.	м							
			63	125	250	500	1000	2000	4000	8000
Brissago HPE 450	49	70	63	52	65	65	55	54	54	52
Brissago HPE 800	59	75	63	68	72	70	67	68	62	58
Brissago HPE 1000	57	76	63	66	68	70	69	65	61	55
Brissago HPE 1500	55	78	62	61	65	69	71	61	60	53
Brissago HPE 2000	60	79	61	73	73	70	66	68	70	64

**ВЕСОГАБАРИТНЫЕ ХАРАКТЕРИСТИКИ**

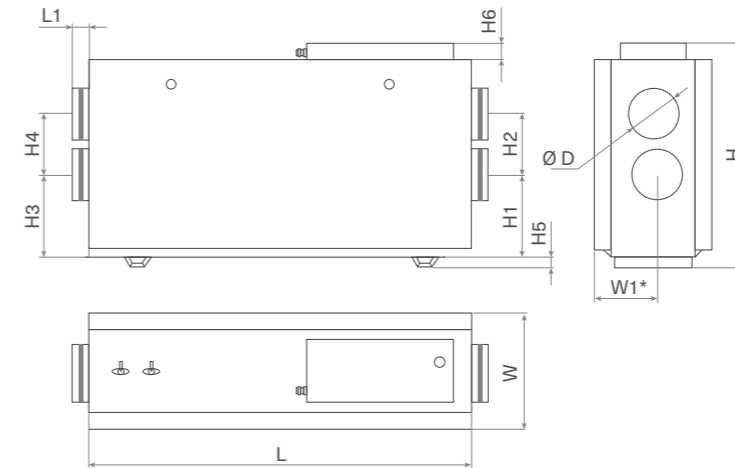

Модель	Размеры, мм												Вес, кг
	L	L1	W	W1*	H	H1	H2	H3	H4	H5	H6	D	
Brissago HPE 450	1170	50	360	194	695	255	190	255	190	31	51	160	48
Brissago HPE 800	1170	50	510	-	695	151	310	151	310	31	51	250	57
Brissago HPE 1000	1505	50	650	-	1003	231	400	231	400	140	-	315	152
Brissago HPE 1500	1505	50	650	-	1003	231	400	231	400	140	-	315	152
Brissago HPE 2000	1805	50	795	-	1190	274	500	274	500	140	-	400	216

\* Размер при несовпадении оси отверстия с осью установки.

**АЭРОДИНАМИЧЕСКИЕ ХАРАКТЕРИСТИКИ**

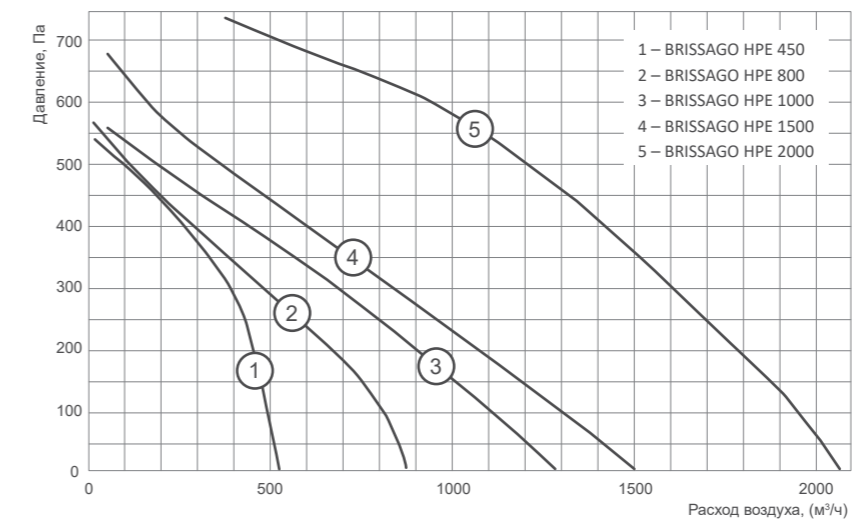

**HPE 450, HPE 800**

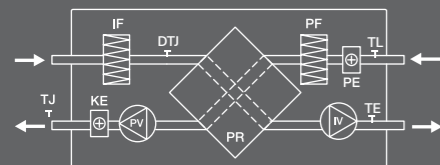

PV	вентилятор приточного воздуха
IV	вентилятор вытяжного воздуха
PR	пластинчатый рекуператор
KE	электрический нагреватель
PE	подогреватель теплообменника
PF	фильтр для свежего воздуха
IF	фильтр для вытяжного воздуха

TJ	датчик температуры приточного воздуха (в комплекте)
DTJ	датчик температуры и влажности вытяжного воздуха (в комплекте)
TE	датчик температуры выбрасываемого воздуха (в комплекте)
TL	датчик температуры свежего воздуха (в комплекте)

**HPE 1000, HPE 1500, HPE 2000**

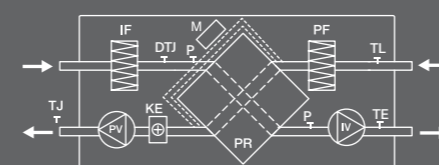

PV	вентилятор приточного воздуха
IV	вентилятор вытяжного воздуха
PR	пластинчатый рекуператор
KE	электрический нагреватель
PF	фильтр для свежего воздуха
IF	фильтр для вытяжного воздуха
TJ	датчик температуры приточного воздуха (в комплекте)

DTJ	датчик температуры и влажности вытяжного воздуха (в комплекте)
TE	датчик температуры выбрасываемого воздуха (в комплекте)
TL	датчик температуры свежего воздуха (в комплекте)
M	привод заслонки байпаса
P	дифференциальный датчик давления на рекуператоре (при наличии байпаса)

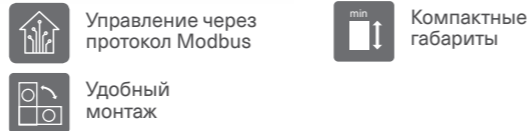
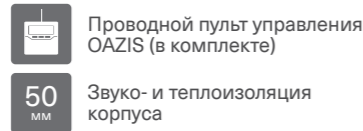
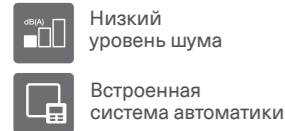

ТЕХНИЧЕСКИЕ ХАРАКТЕРИСТИКИ

Модель	Мощность предварительного электронагревателя, кВт	Фильтры прит./вытяж.	КПД рекуператора, %	Общая потребляемая мощность, кВт	Рабочий ток, А	Электропитание установок, В/Ф/Гц	Габаритные размеры (ВХШГД), мм	Присоединительный размер, мм	Масса, кг	Уровень звукового давления, дБ(А)
Brissago HPW 450	1,2	EU5/EU3	60	1,78	7,8	230/1/50	695x360x1170	160	48	49
Brissago HPW 800	1,2	EU5/EU3	60	1,8	8,2	230/1/50	695x510x1170	250	57	59
Brissago HPW 1000	-	EU5/ EU5	54	0,40	1,8	230/1/50	1003x650x1505	315	152	57
Brissago HPW 1500	-	EU5/ EU5	54	0,46	2,0	230/1/50	1003x650x1505	315	152	55
Brissago HPW 2000	-	EU5/ EU5	54	1,10	8,1	230/1/50	1190x795x1805	400	216	60

КПД рекуператора указан при максимальном расходе воздуха, температуре в помещении +20°C и влажности 60%, наружной температуре -20°C и влажности 90%.

ХАРАКТЕРИСТИКИ ВСТРОЕННЫХ ВОДЯНЫХ НАГРЕВАТЕЛЕЙ

Модель установки	Расход воздуха, м³/ч	Температура входящего воздуха, °С	Температурный график 80/60			Условный диаметр присоед. труб, мм
			Температура выходящего воздуха, °С	Мощность, кВт	Расход воды, м³/ч	
Brissago HPW 450	200	0	23	1,6	0,07	3
	400	0	18	2,48	0,11	5
Brissago HPW 800	450	0	31	4,7	0,21	2
	700	0	26	6,2	0,27	5
Brissago HPW 1000	500	0	31	5,4	0,24	1
	1100	0	26	10,0	0,43	4
Brissago HPW 1500	600	0	31	6,4	0,28	3
	1300	0	24	11,1	0,5	6
Brissago HPW 2000	1000	0	37	12,5	0,54	4
	1800	0	30	18,5	0,83	8

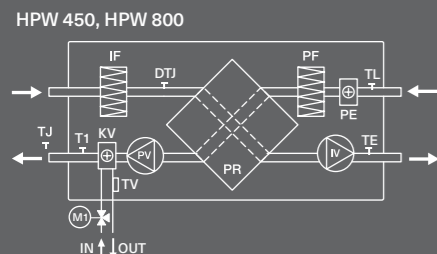

PV	вентилятор приточного воздуха
IV	вентилятор вытяжного воздуха
PR	пластинчатый рекуператор
KV	водяной нагреватель
PE	подогреватель теплообменника
PF	фильтр для свежего воздуха
IF	фильтр для вытяжного воздуха
TJ	датчик температуры приточного воздуха (в комплекте)

TE	датчик температуры выбрасываемого воздуха (в комплекте)
TL	датчик температуры свежего воздуха (в комплекте)
TV	датчик обратной температуры воды
T	термостат защиты от обмерзания (в комплекте)
M1	регулируемый узел (поставляется отдельно)
DTJ	датчик температуры и влажности вытяжного воздуха (в комплекте)

АКУСТИЧЕСКИЕ ХАРАКТЕРИСТИКИ

Модель	L wA к окружению, дБ(А) общ.	Общ.	L wA прит., дБ(А)							
			Октавные полосы частот, Гц							
			63	125	250	500	1000	2000	4000	8000
Brissago HPW 450	49	70	63	52	65	65	55	54	54	52
Brissago HPW 800	59	75	63	68	72	70	67	68	62	58
Brissago HPW 1000	57	76	63	66	68	70	69	65	61	55
Brissago HPW 1500	55	78	62	61	65	69	71	61	60	53
Brissago HPW 2000	60	79	61	73	73	70	66	68	70	64

ВЕСОГАБАРИТНЫЕ ХАРАКТЕРИСТИКИ

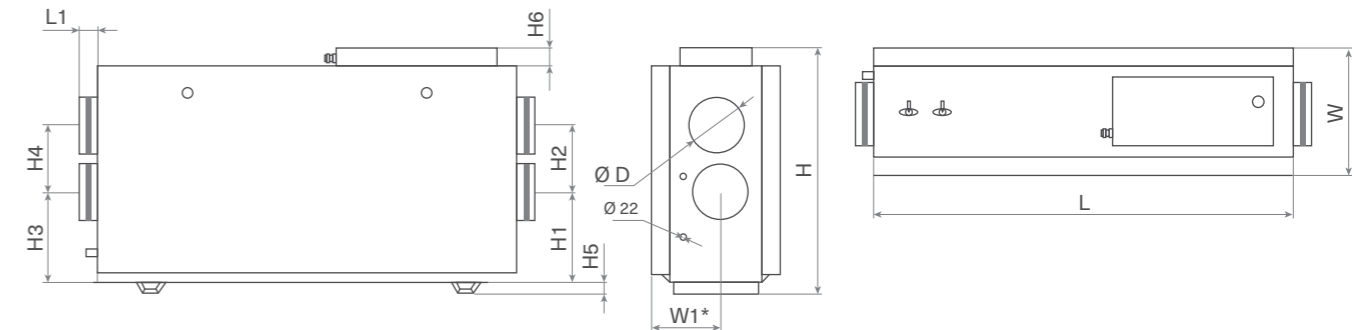

Модель	Размеры, мм												Вес, кг
	L	L1	W	W1*	H	H1	H2	H3	H4	H5	H6	D	
Brissago HPW 450	1170	50	360	194	695	255	190	255	190	31	51	160	48
Brissago HPW 800	1170	50	510	-	695	151	310	151	310	31	51	250	57
Brissago HPW 1000	1505	50	650	-	1003	231	400	231	400	140	-	315	152
Brissago HPW 1500	1505	50	650	-	1003	231	400	231	400	140	-	315	152
Brissago HPW 2000	1805	50	795	-	1190	274	500	274	500	140	-	400	216

\* Размер при несовпадении оси отверстия с осью установки.

АЭРОДИНАМИЧЕСКИЕ ХАРАКТЕРИСТИКИ

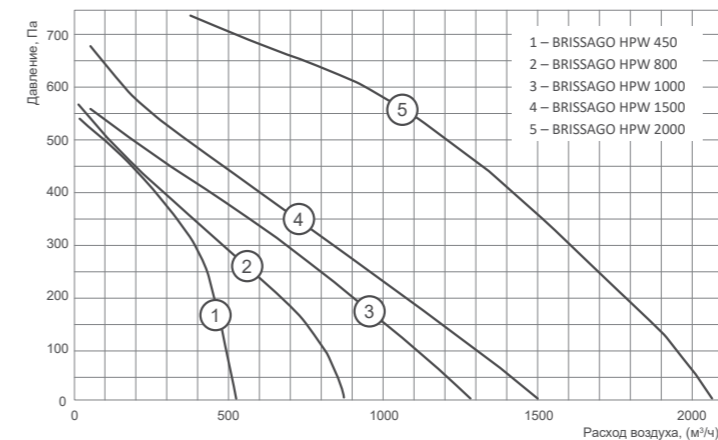

HPW 1000, HPW 1500, HPW 2000

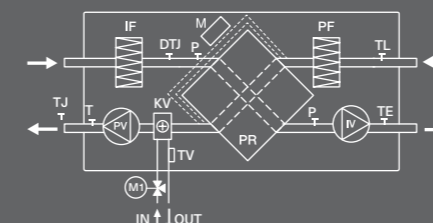

PV	вентилятор приточного воздуха
IV	вентилятор вытяжного воздуха
PR	пластинчатый рекуператор
KV	водяной нагреватель
PF	фильтр для свежего воздуха
IF	фильтр для вытяжного воздуха
TJ	датчик температуры приточного воздуха (в комплекте)
DTJ	датчик температуры и влажности вытяжного воздуха (в комплекте)

TE	датчик температуры выбрасываемого воздуха (в комплекте)
TL	датчик температуры свежего воздуха (в комплекте)
M	привод заслонки байпаса
P	дифференциальный датчик давления на рекуператоре (при наличии байпаса)
TV	датчик обратной температуры воды
T	термостат защиты от обмерзания
M1	регулируемый узел (поставляется отдельно)



- Низкий уровень шума
- Встроенная система автоматики
- Проводной пульт управления OAZIS (в комплекте)
- Звуко- и теплоизоляция корпуса
- Управление через протокол Modbus
- Двухступенчатая защита от перегрева электронагревателя
- Компактные габариты
- Удобный монтаж

ТЕХНИЧЕСКИЕ ХАРАКТЕРИСТИКИ

Модель	Мощность предварительного нагревателя, кВт	Фильтры прит./вытяж.	КПД рекуператора, %	Мощность основного электрического нагревателя, кВт	Общая потребляемая мощность, кВт	Рабочий ток, А	Электропитание установок, В/Ф/Гц	Габаритные размеры (ВхШхГ), мм	Присоединительный размер, мм	Масса, кг	Уровень звукового давления, дБ(А)
Brissago VPE 450	1,2	EU5/EU3	60	2,4	4,2	18,9	~1/230/50	855x355x900	160	68	49
Brissago VPE 800	1,2	EU5/EU3	60	3	4,8	21,9	~1/230/50	900x465x950	200	82	59
Brissago VPE 1000	-	EU5/EU5	54	6	6,5	10,5	~3/400/50	1185x645x1400	315	150	57
Brissago VPE 1500	-	EU5/EU5	54	9	9,7	15,2	~3/400/50	1185x645x1400	315	150	55
Brissago VPE 2000	-	EU5/EU5	54	15	16,3	27,3	~3/400/50	1285x790x1650	400	260	60

КПД рекуператора указан при максимальном расходе воздуха, температуре в помещении +20°C и влажности 60%, наружной температуре -20°C и влажности 90%.

АКУСТИЧЕСКИЕ ХАРАКТЕРИСТИКИ

Модель	L wA к окружающей среде, дБ(А) общ.	L wA прит., дБ(А) общ.	Октавные полосы частот, Гц								
			Общ.	63	125	250	500	1000	2000	4000	8000
Brissago VPE 450	49	70	63	52	65	65	55	54	54	52	
Brissago VPE 800	59	75	63	68	72	70	67	68	62	58	
Brissago VPE 1000	57	76	63	66	68	70	69	65	61	55	
Brissago VPE 1500	55	78	62	61	65	69	71	61	60	53	
Brissago VPE 2000	60	79	61	73	73	70	66	68	70	64	

ВЕСОГАБАРИТНЫЕ ХАРАКТЕРИСТИКИ

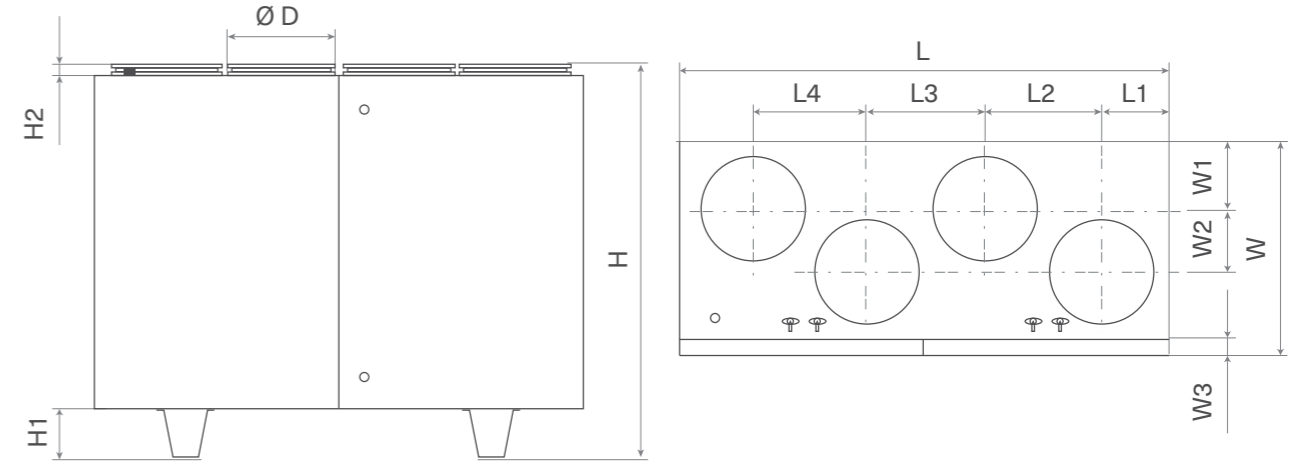

Модель	Размеры, мм													Вес, кг
	L	L1	L2	L3	L4	H	H1	H2	W	W1	W2	W3	D	
Brissago VPE 450	900	130	205	230	205	855	-	40	355	120	80	30	160	68
Brissago VPE 800	950	130	230	240	218	900	-	40	465	160	120	30	200	82
Brissago VPE 1000	1400	190	333	342	325	1185	145	40	645	208	187	50	315	150
Brissago VPE 1500	1400	190	333	342	325	1185	145	40	645	208	187	50	315	150
Brissago VPE 2000	1650	225	395	410	395	1285	145	40	790	250	248	50	400	260

АЭРОДИНАМИЧЕСКИЕ ХАРАКТЕРИСТИКИ

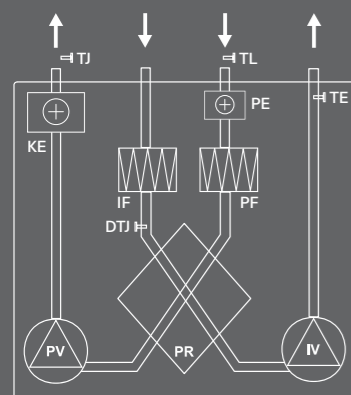
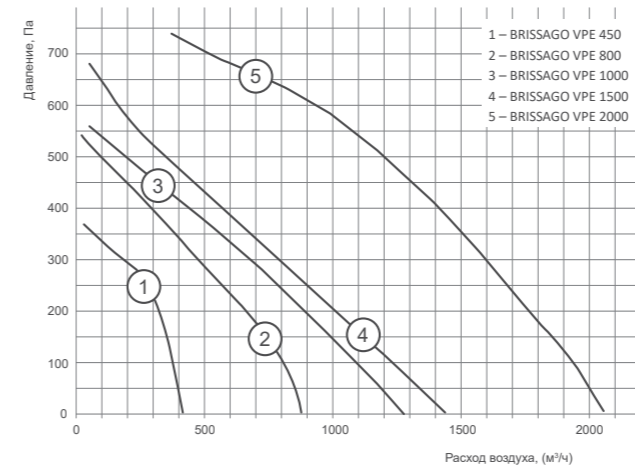

VPE 450, VPE 800

PV	вентилятор приточного воздуха
IV	вентилятор вытяжного воздуха
PR	пластинчатый рекуператор
KE	электрический нагреватель
PE	подогреватель теплообменника
PF	фильтр для свежего воздуха
IF	фильтр для вытяжного воздуха

TJ	датчик температуры приточного воздуха (в комплекте)
DTJ	датчик температуры и влажности вытяжного воздуха (в комплекте)
TE	датчик температуры выбрасываемого воздуха (в комплекте)
TL	датчик температуры свежего воздуха (в комплекте)

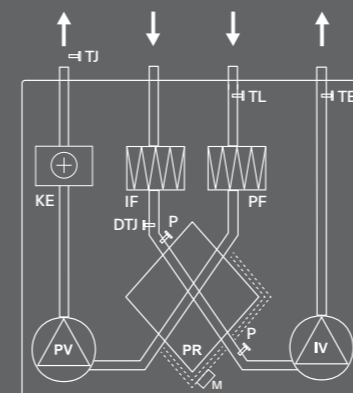

VPE 1000, VPE 1500, VPE 2000

PV	вентилятор приточного воздуха
IV	вентилятор вытяжного воздуха
PR	пластинчатый рекуператор
KE	электрический нагреватель
PF	фильтр для свежего воздуха
IF	фильтр для вытяжного воздуха
TJ	датчик температуры приточного воздуха (в комплекте)
DTJ	датчик температуры и влажности вытяжного воздуха (в комплекте)

TE	датчик температуры выбрасываемого воздуха (в комплекте)
TL	датчик температуры свежего воздуха (в комплекте)
M	привод заслонки байпаса
P	дифференциальный датчик давления на рекуператоре (при наличии байпаса)



Низкий уровень шума

Проводной пульт управления OAZIS (в комплекте)

Управление через протокол Modbus

Компактные габариты

Встроенная система автоматики

50 мм  
Звуко- и теплоизоляция корпуса

Удобный монтаж



ТЕХНИЧЕСКИЕ ХАРАКТЕРИСТИКИ

Модель	Мощность предварительного электронагревателя, кВт	Фильтры прит./вытяж.	КПД рекуператора, %	Общая потребляемая мощность, кВт	Рабочий ток, А	Электропитание установок, В/Ф/Гц	Рекомендуемый водяной нагреватель (в комплект установки не входят)	Габаритные размеры (ВхШхД), мм	Присоединительный размер, мм	Масса, кг	Уровень звукового давления, дБ(А)
Brissago VPW 450	1,2	EU5/EU3	60	1,78	7,8	230/1/50	SHCW 200x200-3 (опция)	855x355x900	160	68	49
Brissago VPW 800	1,2	EU5/EU3	60	1,8	8,2	230/1/50	SHCW 300x300-2 (опция)	900x465x950	200	82	59
Brissago VPW 1000	-	EU5/ EU5	54	0,40	1,8	230/1/50	В комплекте	1185x645x1400	315	150	57
Brissago VPW 1500	-	EU5/ EU5	54	0,46	2,0	230/1/50	В комплекте	1185x645x1400	315	150	55
Brissago VPW 2000	-	EU5/ EU5	54	1,10	8,1	230/1/50	В комплекте	1285x790x1650	400	260	60

КПД рекуператора указан при максимальном расходе воздуха, температуре в помещении +20°C и влажности 60%, наружной температуре -20°C и влажности 90%.

ХАРАКТЕРИСТИКИ ВСТРОЕННЫХ ВОДЯНЫХ НАГРЕВАТЕЛЕЙ

Модель установки	Расход воздуха, м³/ч	Температура входящего воздуха, °C	Температурный график 80/60				Условный диаметр присоед. труб, мм
			Температура выходящего воздуха, °C	Мощность, кВт	Расход воды, м³/ч	Падение давления воды, кПа	
Brissago VPW 1000	500	0	31	5,4	0,24	1	20
	1100	0	26	10,0	0,43	4	20
Brissago VPW 1500	600	0	31	6,4	0,28	3	20
	1300	0	24	11,1	0,5	6	20
Brissago VPW 2000	1000	0	37	12,5	0,54	4	20
	1800	0	30	18,5	0,83	8	20

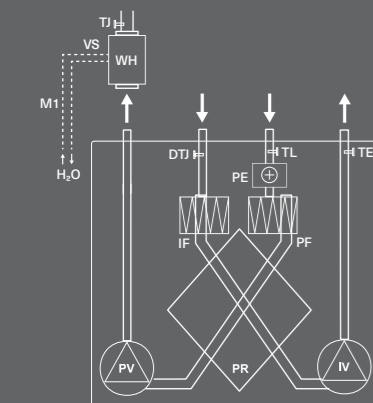

VPW 450, VPW 800

PV	вентилятор приточного воздуха
IV	вентилятор вытяжного воздуха
PR	пластинчатый рекуператор
WH	водяной нагреватель
VS	крупный канальный водяной нагреватель (в комплект поставляемого оборудования не входит)
PE	подогреватель теплообменника
PF	фильтр для свежего воздуха
IF	фильтр для вытяжного воздуха

TJ	датчик температуры приточного воздуха (в комплекте)
DTJ	датчик температуры и влажности вытяжного воздуха (в комплекте)
TE	датчик температуры выбрасываемого воздуха (в комплекте)
TL	датчик температуры свежего воздуха (в комплекте)
M1	смесительный узел (опционально)
TV	датчик обратной температуры воды

АКУСТИЧЕСКИЕ ХАРАКТЕРИСТИКИ

Модель	L wA к окружению, дБ(А) общ.	Общ.	L wA прит., дБ(А)							
			Октавные полосы частот, Гц							
			63	125	250	500	1000	2000	4000	8000
Brissago VPW 450	49	70	63	52	65	65	55	54	54	52
Brissago VPW 800	59	75	63	68	72	70	67	68	62	58
Brissago VPW 1000	57	76	63	66	68	70	69	65	61	55
Brissago VPW 1500	55	78	62	61	65	69	71	61	60	53
Brissago VPW 2000	60	79	61	73	73	70	66	68	70	64

ВЕСОГАБАРИТНЫЕ ХАРАКТЕРИСТИКИ

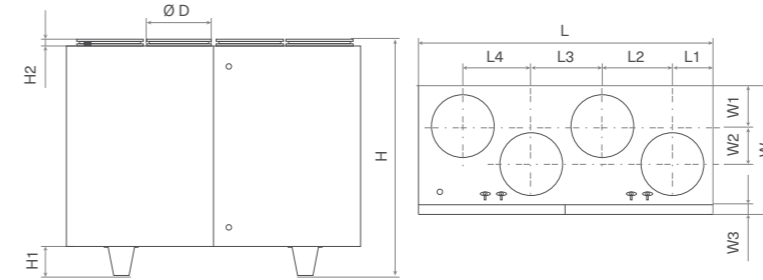

Модель	Размеры, мм													Вес, кг
	L	L1	L2	L3	L4	H	H1	H2	W	W1	W2	W3	D	
Brissago VPW 450	900	130	205	230	205	855	-	40	355	120	80	30	160	68
Brissago VPW 800	950	130	230	240	218	900	-	40	465	160	120	30	200	82
Brissago VPW 1000	1400	190	333	342	325	1185	145	40	645	208	187	50	315	150
Brissago VPW 1500	1400	190	333	342	325	1185	145	40	645	208	187	50	315	150
Brissago VPW 2000	1650	225	395	410	395	1285	145	40	790	250	248	50	400	260

АЭРОДИНАМИЧЕСКИЕ ХАРАКТЕРИСТИКИ

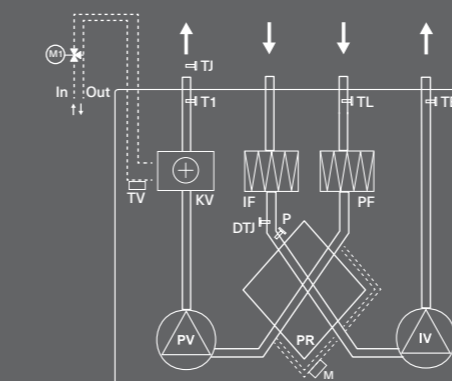
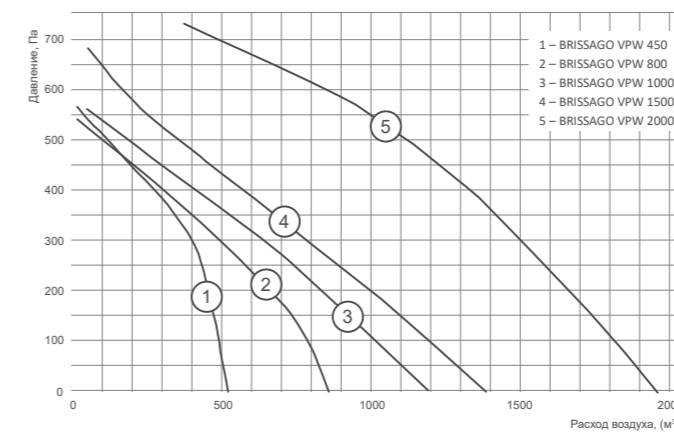

VPW 1000, VPW 1500, VPW 2000

PV	вентилятор приточного воздуха
IV	вентилятор вытяжного воздуха
PR	пластинчатый рекуператор
KV	водяной нагреватель
PF	фильтр для свежего воздуха
IF	фильтр для вытяжного воздуха
TJ	датчик температуры приточного воздуха (в комплекте)
DTJ	датчик температуры и влажности вытяжного воздуха (в комплекте)

TE	датчик температуры выбрасываемого воздуха (в комплекте)
TL	датчик температуры свежего воздуха (в комплекте)
M	привод заслонки байпаса
P	дифференциальный датчик давления на рекуператоре (при наличии байпаса)
TV	датчик обратной температуры воды
M1	смесительный узел (опционально)



- Низкий уровень шума
- Встроенная система автоматики
- Управление через протокол Modbus

- Низкое энергопотребление
- Звуко- и теплоизоляция корпуса
- Проводной пульт управления OAZIS (в комплекте)

- Двухступенчатая защита от перегрева электронагревателя
- Удобный монтаж

**ТЕХНИЧЕСКИЕ ХАРАКТЕРИСТИКИ**

Модель	Мощность предвार्тительного электронагревателя, кВт	Фильтры прит./вытяж.	КПД рекуператора, %	Мощность основного нагревателя, кВт	Общая потребляемая мощность, кВт	Рабочий ток, А	Электропитание установок, В/Ф/Гц	Габаритные размеры (ВхШхД), мм	Присоединительный размер, мм	Масса, кг	Уровень звукового давления, дБ(А)
Brissago-EC CPE 450	1,2	EU5/EU3	60	2,0	3,5	15,5	~1/230/50	275x675x1050	160	42	50
Brissago-EC CPE 850	1,5	EU5/EU3	60	3,0	4,9	21,3	~1/230/50	304x825x1280	250	57	58
Brissago-EC CPE 1400	-	EU5/ EU5	54	9,0	10,0	15,5	~3/400/50	550x1362x2052	500x250	189	58
Brissago-EC CPE 2200	-	EU5/ EU5	54	15,0	16,3	27,5	~3/400/50	550x1362x2052	500x250	210	60

КПД рекуператора указан при максимальном расходе воздуха, температуре в помещении +20 °С и влажности 60%, наружной температуре -20 °С и влажности 90%.

**АКУСТИЧЕСКИЕ ХАРАКТЕРИСТИКИ**

Модель	L wA к окружению, дБ(А) общ.	L wA прит., дБ(А)								
		Общ.	Октавные полосы частот, Гц							
			63	125	250	500	1000	2000	4000	8000
Brissago-EC CPE 450	50	71	60	63	66	65	56	55	54	53
Brissago-EC CPE 850	58	78	64	69	74	70	68	68	62	58
Brissago-EC CPE 1400	58	80	65	69	71	76	74	69	68	65
Brissago-EC CPE 2200	60	79	61	73	73	70	66	68	70	64

**ВЕСОГАБАРИТНЫЕ ХАРАКТЕРИСТИКИ**

BRISSAGO-EC CPE 450, BRISSAGO-EC CPE 850

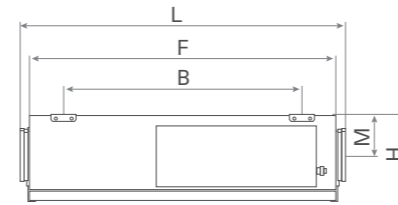
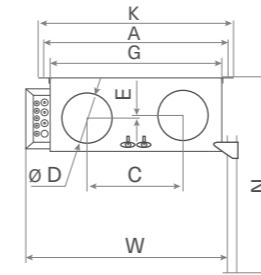

BRISSAGO-EC CPE 1400, BRISSAGO-EC CPE 2200

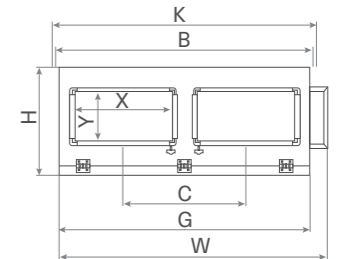
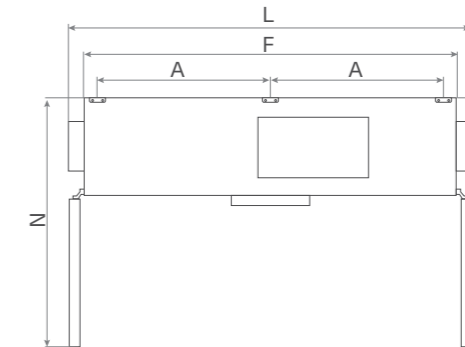

Модель	Размеры, мм													Вес, кг
	A	B	C	D	E	F	G	H	K	L	M	N	W	
Brissago-EC CPE 450	588	755	300	160	11	970	545	275	618	1050	132	750	675	42
Brissago-EC CPE 850	743	985	320	250	-	1200	700	304	773	1280	135	935	825	57
Brissago-EC CPE 1400	880	1312	620	500	250	1900	1270	550	1342	2052	250	1270	1362	189
Brissago-EC CPE 2200	880	1312	620	500	250	1900	1270	550	1342	2052	250	1270	1362	210

**АЭРОДИНАМИЧЕСКИЕ ХАРАКТЕРИСТИКИ**

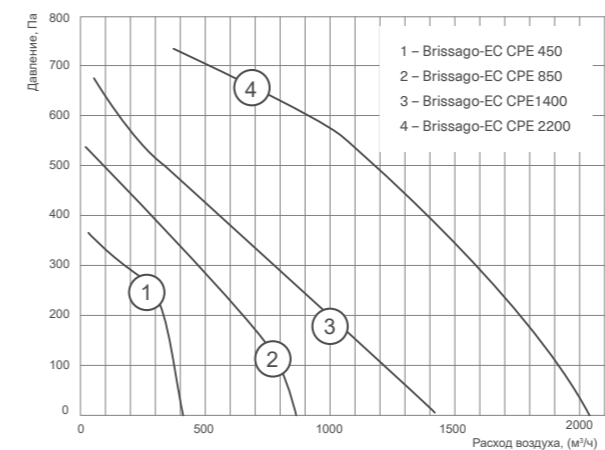

EC CPE 450, EC CPE 850

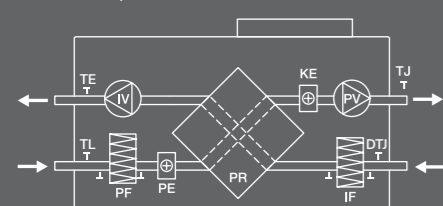

- PV вентилятор приточного воздуха
- IV вентилятор вытяжного воздуха
- PR пластинчатый рекуператор
- KE электрический нагреватель
- PE подогреватель теплообменника
- PF фильтр для свежего воздуха
- IF фильтр для вытяжного воздуха

- TJ датчик температуры приточного воздуха (в комплекте)
- DTJ датчик температуры и влажности вытяжного воздуха (в комплекте)
- TE датчик температуры выбрасываемого воздуха (в комплекте)
- TL датчик температуры свежего воздуха (в комплекте)

EC CPE 1400, EC CPE 2200

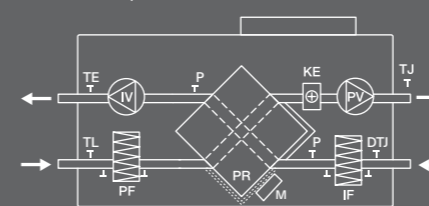

- PV вентилятор приточного воздуха
- IV вентилятор вытяжного воздуха
- PR пластинчатый рекуператор
- KE электрический нагреватель
- PF фильтр для свежего воздуха
- IF фильтр для вытяжного воздуха
- TJ датчик температуры приточного воздуха (в комплекте)

- DTJ датчик температуры и влажности вытяжного воздуха (в комплекте)
- TE датчик температуры выбрасываемого воздуха (в комплекте)
- TL датчик температуры свежего воздуха (в комплекте)
- M привод заслонки байпаса
- P дифференциальный датчик давления на рекуператоре (при наличии байпаса)



- Низкий уровень шума
- Встроенная система автоматики
- Низкое энергопотребление
- Проводной пульт управления OAZIS (в комплекте)
- 50 мм звуко- и теплоизоляция корпуса
- Управление через протокол Modbus
- Двухступенчатая защита от перегрева электронного нагревателя
- Компактные габариты
- Удобный монтаж

**ТЕХНИЧЕСКИЕ ХАРАКТЕРИСТИКИ**

Модель	Мощность преобразователя электронного нагревателя, кВт	Фильтры прит./вытяж.	КПД реку-ператора, %	Общая потребляемая мощность, кВт	Рабочий ток, А	Электропитание установок, В/Ф/Гц	Рекомендуемый водяной нагреватель (в комплект установки не входят)	Габаритные размеры (ВхШхД), мм	Присоединительный размер, мм	Масса, кг	Уровень звукового давления, дБ(А)
Brissago-EC CPW 450	1,2	EU5/EU3	60	1,52	6,6	~1/230/50	SHCW 200x200-3	275x675x1050	160	42	50
Brissago-EC CPW 850	1,5	EU5/EU3	60	1,85	8,1	~1/230/50	SHCW 300x300-2	304x825x1280	250	57	58
Brissago-EC CPW 1400	-	EU5/ EU5	54	1,10	4,8	~1/230/50	SHRW 500x250-2	550x1362x2052	500x250	189	58

КПД рекуператора указан при максимальном расходе воздуха, температуре в помещении +20°C и влажности 60%, наружной температуре -20°C и влажности 90%. Параметры по водяным нагревателям SHCW и SHRW приведены в соответствующих инструкциях.

**АКУСТИЧЕСКИЕ ХАРАКТЕРИСТИКИ**

Модель	L wA к окружению, дБ(А) общ.	L wA прит., дБ(А)								
		Общ.	Октавные полосы частот, Гц							
			63	125	250	500	1000	2000	4000	8000
Brissago-EC CPW 450	50	71	60	63	66	65	56	55	54	53
Brissago-EC CPW 850	58	78	64	69	74	70	68	68	62	58
Brissago-EC CPW 1400	58	80	65	69	71	76	74	69	68	65

**EC CPW 450, EC CPW 850**

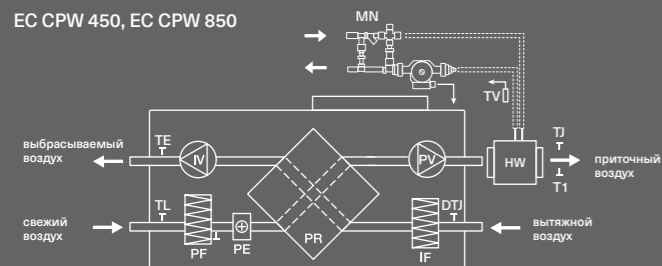

- PV - вентилятор приточного воздуха
- IV - вентилятор вытяжного воздуха
- PR - пластинчатый рекуператор
- HW - водяной нагреватель (опциональный)
- PE - подогреватель теплообменника
- PF - фильтр для свежего воздуха
- IF - фильтр для вытяжного воздуха
- TJ - датчик температуры приточного воздуха (в комплекте)
- TE - датчик температуры выбрасываемого воздуха (в комплекте)
- TL - датчик температуры свежего воздуха (в комплекте)
- TV - накладной датчик температуры (устанавливается на обратный трубопровод)
- T1 - термостат защиты от обмерзания (устанавливается на водяной нагреватель) (опция)

**ВЕСОГАБАРИТНЫЕ ХАРАКТЕРИСТИКИ**

Brissago CPW-EC 450, Brissago CPW-EC 850

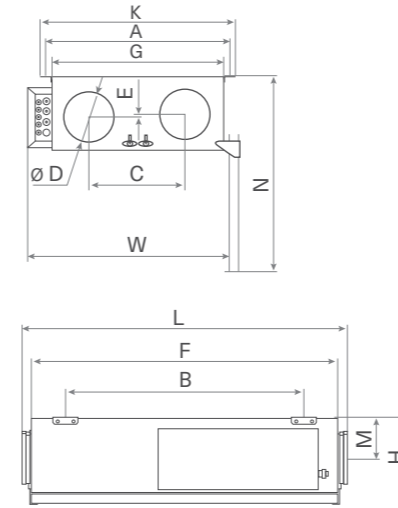

Brissago CPW-EC 1400

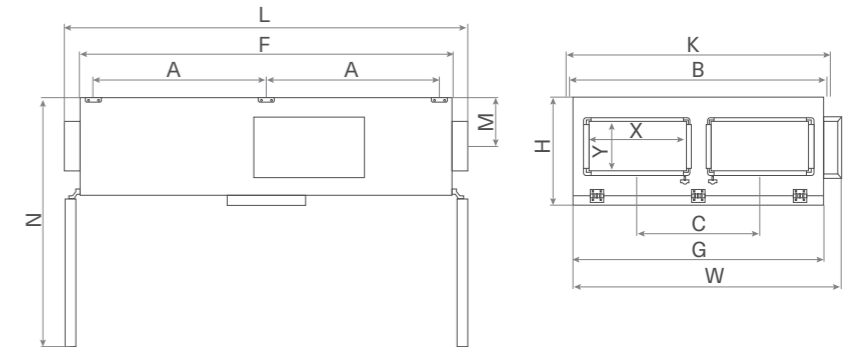

Модель	Размеры, мм															Масса, кг
	A	B	C	D	E	F	G	H	K	L	M	N	W	X	Y	
Brissago-EC CPW 450	588	755	300	160	11	970	545	275	618	1050	132	750	675	0	0	42
Brissago-EC CPW 850	743	985	320	250	0	1200	700	304	773	1280	135	935	825	0	0	57
Brissago-EC CPW 1400	880	1312	620	0	0	1900	1270	550	1342	2052	250	1270	1362	500	250	189

**АЭРОДИНАМИЧЕСКИЕ ХАРАКТЕРИСТИКИ**

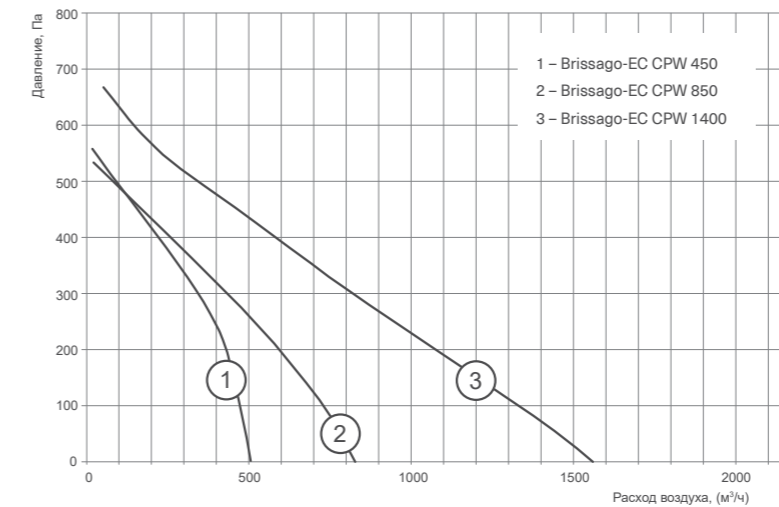

**EC CPW 1400**

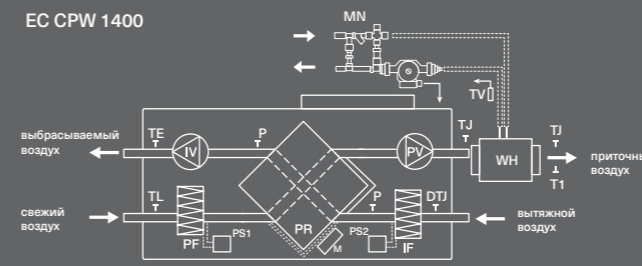

- PV - вентилятор приточного воздуха
- IV - вентилятор вытяжного воздуха
- PR - пластинчатый рекуператор
- HW - водяной нагреватель (опционально)
- MN - смешивательный узел
- PF - фильтр для свежего воздуха
- IF - фильтр для вытяжного воздуха
- M - привод заслонки байпаса
- P - дифференциальный датчик давления на рекуператор (при наличии байпаса)
- TJ - датчик температуры приточного воздуха (в комплекте)
- IV - датчик температуры выбрасываемого воздуха (в комплекте)
- TE - датчик температуры свежего воздуха (в комплекте)
- TL - датчик температуры свежего воздуха (в комплекте)
- TV - накладной датчик температуры (устанавливается на обратный трубопровод)
- T1 - термостат защиты от обмерзания (устанавливается на водяной нагреватель) (опция)



- Низкий уровень шума
- Встроенная система автоматики
- Низкое энергопотребление
- Проводной пульт управления OAZIS (в комплекте)
- 50 мм звуко- и теплоизоляция корпуса
- Управление через протокол Modbus
- Двухступенчатая защита от перегрева электронного нагревателя
- Компактные габариты
- Удобный монтаж

**ТЕХНИЧЕСКИЕ ХАРАКТЕРИСТИКИ**

Модель	Мощность предварительного электро-нагревателя, кВт	Фильтры прит./вытяж.	КПД рекуператора, %	Мощность основного электронного нагревателя, кВт	Общая потребляемая мощность, кВт	Рабочий ток, А	Электропитание установок, В/Ф/Гц	Габаритные размеры (ВхШхГ), мм	Присоединительный размер, мм	Масса, кг	Уровень звукового давления, дБ(А)
Brissago-EC HPE 450	1,2	EU5/EU3	60	2	3,8	17,9	230/1/50	695x360x1170	160	48	49
Brissago-EC HPE 850	1,2	EU5/EU3	60	3	4,6	22,9	230/1/50	695x510x1170	250	57	59
Brissago-EC HPE 1400	-	EU5/ EU5	54	9	9,3	18,8	380/3/50	1003x650x1505	315	152	55
Brissago-EC HPE 2200	-	EU5/ EU5	54	15	16,3	27,9	380/3/50	1190x795x1805	400	216	60

КПД рекуператора указан при максимальном расходе воздуха, температуре в помещении +20°C и влажности 60%, наружной температуре -20°C и влажности 90%.

**АКУСТИЧЕСКИЕ ХАРАКТЕРИСТИКИ**

Модель	L wA к окружению, дБ(А) общ.	L wA прит., дБ(А)							
		Общ.	Октавные полосы частот, Гц						
			63	125	250	500	1000	2000	8000
Brissago-EC HPE 450	49	70	63	52	65	65	55	54	52
Brissago-EC HPE 850	59	75	63	68	72	70	67	68	58
Brissago-EC HPE 1400	55	78	62	61	65	69	71	61	53
Brissago-EC HPE 2200	60	79	61	73	73	70	66	68	64

**ВЕСОГАБАРИТНЫЕ ХАРАКТЕРИСТИКИ**

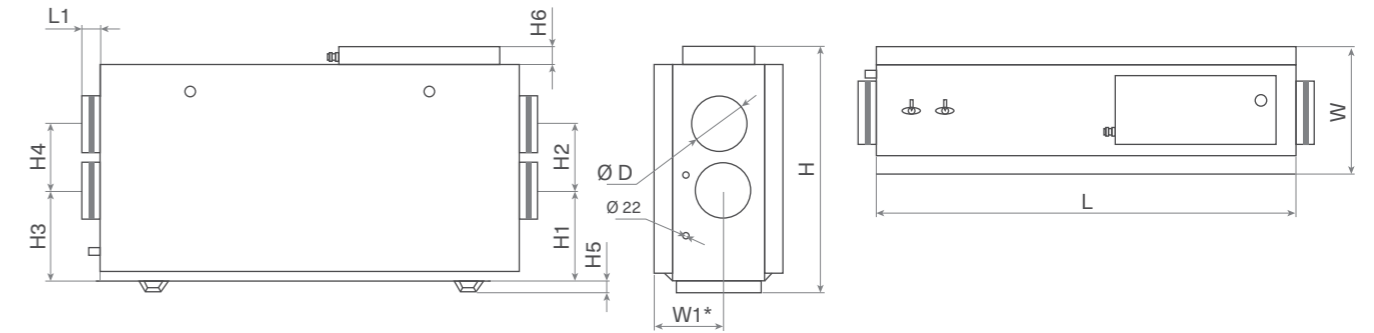

Модель	Размеры, мм												Вес, кг
	L	L1	W	W1*	H	H1	H2	H3	H4	H5	H6	D	
Brissago-EC HPE 450	1170	50	360	194	695	255	190	255	190	31	51	160	48
Brissago-EC HPE 850	1170	50	510	-	695	151	310	151	310	31	51	250	57
Brissago-EC HPE 1400	1505	50	650	-	1003	231	400	231	400	140	-	315	152
Brissago-EC HPE 2200	1805	50	795	-	1190	274	500	274	500	140	-	400	216

**АЭРОДИНАМИЧЕСКИЕ ХАРАКТЕРИСТИКИ**

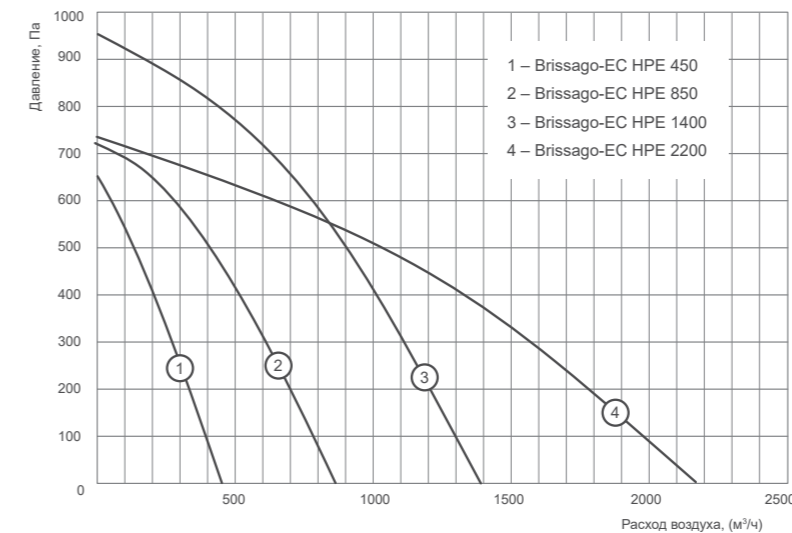

ЕС HPE 450, ЕС HPE 850

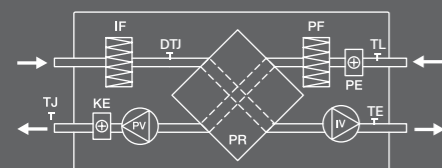

- PV вентилятор приточного воздуха
- IV вентилятор вытяжного воздуха
- PR пластинчатый рекуператор
- KE электрический нагреватель
- PE подогреватель теплообменника
- PF опционально дифференциальный датчик давления для свежего воздуха
- IF опционально дифференциальный датчик давления для вытяжного воздуха

- TJ датчик температуры приточного воздуха (в комплекте)
- DTJ датчик температуры и влажности вытяжного воздуха (в комплекте)
- TE датчик температуры выбрасываемого воздуха (в комплекте)
- TL датчик температуры свежего воздуха (в комплекте)

ЕС HPE 1400, ЕС HPE 2200

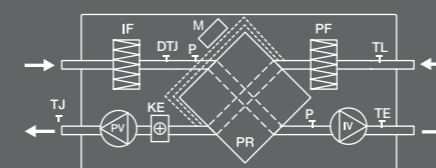

- PV вентилятор приточного воздуха
- IV вентилятор вытяжного воздуха
- PR пластинчатый рекуператор
- KE электрический нагреватель
- PF фильтр для свежего воздуха
- IF фильтр для вытяжного воздуха
- TJ датчик температуры приточного воздуха (в комплекте)

- DTJ датчик температуры и влажности вытяжного воздуха (в комплекте)
- TE датчик температуры выбрасываемого воздуха (в комплекте)
- TL датчик температуры свежего воздуха (в комплекте)
- M привод заслонки байпаса
- P дифференциальный датчик давления на рекуператоре (при наличии байпаса)



- Низкий уровень шума
- Низкое энергопотребление
- Встроенная система автоматики
- Проводной пульт управления OAZIS (в комплекте)
- 50 мм Звуко- и теплоизоляция корпуса
- Управление через протокол Modbus
- Компактные габариты
- Удобный монтаж

**ТЕХНИЧЕСКИЕ ХАРАКТЕРИСТИКИ**

Модель	Мощность предварительного электро-нагревателя, кВт	Фильтры прит./вытяж.	КПД реку-ператора, %	Общая потребляемая мощность, кВт	Рабочий ток, А	Электропитание установок, В/Ф/Гц	Габаритные размеры (ВхШхД), мм	Присоединительный размер, мм	Масса, кг	Уровень звукового давления, дБ(А)
Brissago-EC HPW 450	1,2	EU5/EU3	60	1,5	6,5	230/1/50	695x360x1170	160	48	49
Brissago-EC HPW 850	1,2	EU5/EU3	60	1,55	6,8	230/1/50	695x510x1170	250	57	59
Brissago-EC HPW 1400	-	EU5/ EU5	54	1	4,5	230/1/50	1003x650x1505	315	152	55
Brissago-EC HPW 2200	-	EU5/ EU5	54	1	4,5	230/1/50	1190x795x1805	400	216	60

КПД рекуператора указан при максимальном расходе воздуха, температуре в помещении +20 °С и влажности 60%, наружной температуре -20 °С и влажности 90%.

**АКУСТИЧЕСКИЕ ХАРАКТЕРИСТИКИ**

Модель	L wA к окружению, дБ(А) общ.	L wA прит., дБ(А)							
		Общ.	Октавные полосы частот, Гц						
			63	125	250	500	1000	2000	8000
Brissago-EC HPW 450	49	70	63	52	65	65	55	54	52
Brissago-EC HPW 850	59	75	63	68	72	70	67	68	58
Brissago-EC HPW 1400	55	78	62	61	65	69	71	61	53
Brissago-EC HPW 2200	60	79	61	73	73	70	66	68	64

EC HPW 450, EC HPW 850

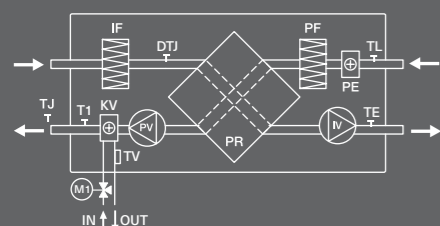

PV	вентилятор приточного воздуха
IV	вентилятор вытяжного воздуха
PR	пластинчатый рекуператор
SHRW	водяной нагреватель (опциональный)
PE	подогреватель теплообменника
PF	фильтр для свежего воздуха
IF	фильтр для вытяжного воздуха
TJ	датчик температуры приточного воздуха (в комплекте)

TE	датчик температуры выбрасываемого воздуха (в комплекте)
TL	датчик температуры свежего воздуха (в комплекте)
TV	накладной датчик температуры (устанавливается на обратный трубопровод)
T1	термостат защиты от обмерзания (устанавливается на водяной нагреватель) (опция)

**ВЕСОГАБАРИТНЫЕ ХАРАКТЕРИСТИКИ**

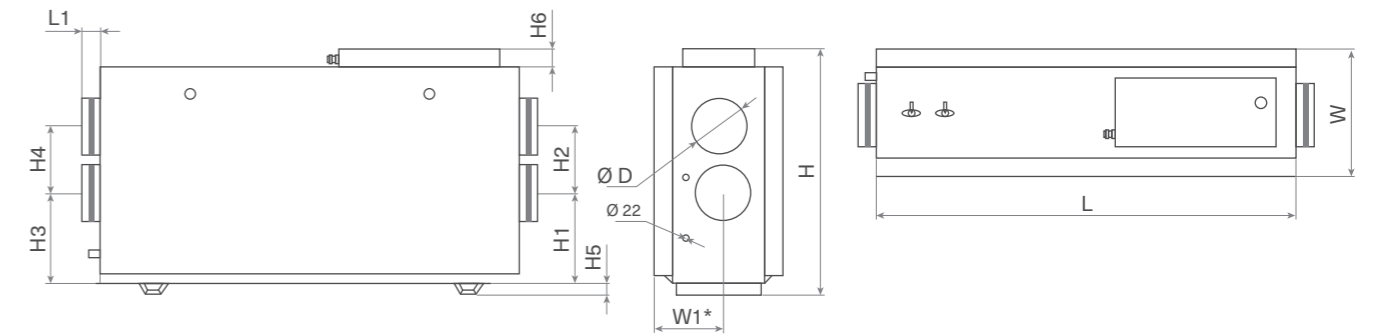

Модель	Размеры, мм												Вес, кг
	L	L1	W	W1*	H	H1	H2	H3	H4	H5	H6	D	
Brissago-EC HPW 450	1170	50	360	194	695	255	190	255	190	31	51	160	48
Brissago-EC HPW 850	1170	50	510	-	695	151	310	151	310	31	51	250	57
Brissago-EC HPW 1400	1505	50	650	-	1003	231	400	231	400	140	-	315	152
Brissago-EC HPW 2200	1805	50	795	-	1190	274	500	274	500	140	-	400	216

**АЭРОДИНАМИЧЕСКИЕ ХАРАКТЕРИСТИКИ**

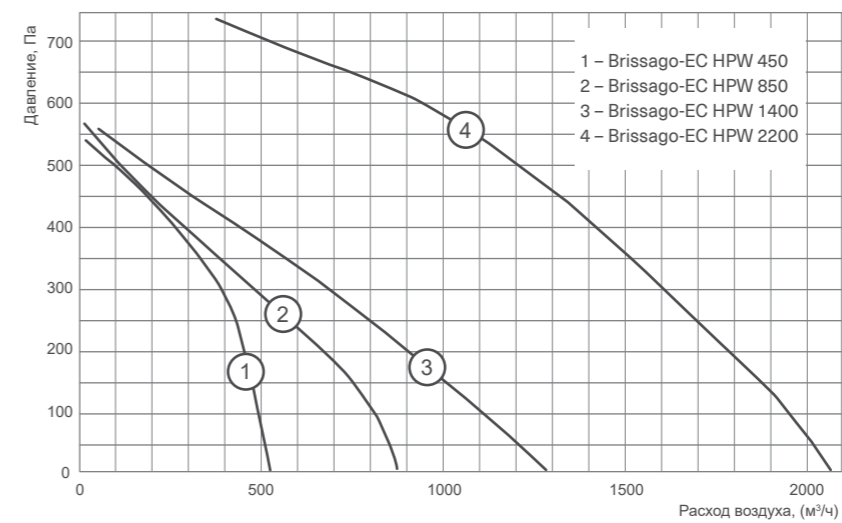

EC HPW 1400, EC HPW 2000

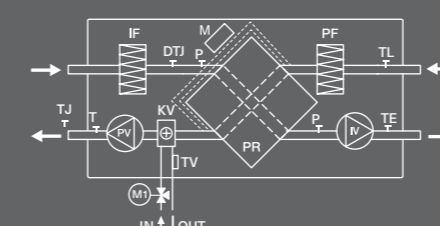

PV	вентилятор приточного воздуха
IV	вентилятор вытяжного воздуха
PR	пластинчатый рекуператор
KV	водяной нагреватель
PF	фильтр для свежего воздуха
IF	фильтр для вытяжного воздуха
TJ	датчик температуры приточного воздуха (в комплекте)
DTJ	датчик температуры и влажности вытяжного воздуха (в комплекте)

TE	датчик температуры выбрасываемого воздуха (в комплекте)
TL	датчик температуры свежего воздуха (в комплекте)
M	привод заслонки байпаса
P	дифференциальный датчик давления на рекуператоре (при наличии байпаса)
TV	датчик обратной температуры воды
T	термостат защиты от обмерзания
M1	регулируемый узел (поставляется отдельно)



- Низкий уровень шума
- Встроенная система автоматики
- Проводной пульт управления OAZIS (в комплекте)
- 50 мм звуко- и теплоизоляция корпуса
- Управление через протокол Modbus
- Двухступенчатая защита от перегрева электронагревателя
- Компактные габариты
- Удобный монтаж

ТЕХНИЧЕСКИЕ ХАРАКТЕРИСТИКИ

Модель	Мощность преобразователя электронагревателя, кВт	Фильтры прит./вытяж.	КПД рекуператора, %	Мощность основного электронагревателя, кВт	Общая потребляемая мощность, кВт	Рабочий ток, А	Электропитание установок, В/Ф/Гц	Габаритные размеры (ВхШхД), мм	Присоединительный размер, мм	Масса, кг	Уровень звукового давления, дБ(А)
Brissago-EC VPE 450	1,2	EU5/EU3	60	3	4,7	20,9	230/1/50	855x355x900	160	68	49
Brissago-EC VPE 850	1,2	EU5/EU3	60	3	4,8	21,9	230/1/50	900x465x950	200	82	59
Brissago-EC VPE 1400	-	EU5/ EU5	54	9	9,7	16,3	400/3/50	1185x645x1400	315	150	55
Brissago-EC VPE 2200	-	EU5/ EU5	54	15	16,3	27,3	400/3/50	1285x790x1650	400	260	60

КПД рекуператора указан при максимальном расходе воздуха, температуре в помещении +20 °С и влажности 60%, наружной температуре -20 °С и влажности 90%.

АКУСТИЧЕСКИЕ ХАРАКТЕРИСТИКИ

Модель	L wA к окружению, дБ(А) общ.	L wA прит., дБ(А)								
		Общ.	Октавные полосы частот, Гц							
			63	125	250	500	1000	2000	4000	8000
Brissago-EC VPE 450	49	70	63	52	65	65	55	54	54	52
Brissago-EC VPE 850	59	75	63	68	72	70	67	68	62	58
Brissago-EC VPE 1400	55	78	62	61	65	69	71	61	60	53
Brissago-EC VPE 2200	60	79	61	73	73	70	66	68	70	64

ВЕСОГАБАРИТНЫЕ ХАРАКТЕРИСТИКИ

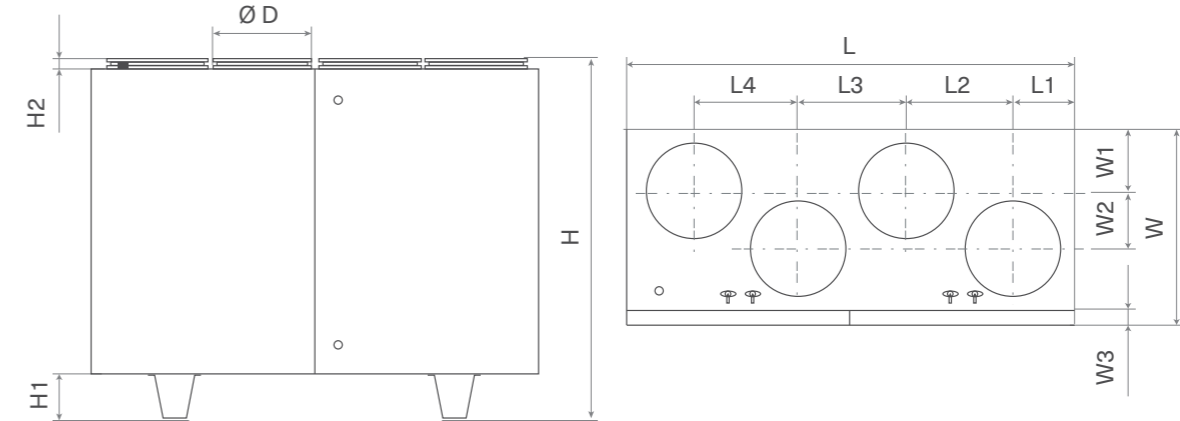

Модель	Размеры, мм													Вес, кг
	L	L1	L2	L3	L4	H	H1	H2	W	W1	W2	W3	D	
Brissago-EC VPE 450	900	130	205	230	205	855	-	40	355	120	80	30	160	68
Brissago-EC VPE 850	950	130	230	240	218	900	-	40	465	160	120	30	200	82
Brissago-EC VPE 1400	1400	190	333	342	325	1185	145	40	645	208	187	50	315	150
Brissago-EC VPE 2200	1650	225	395	410	395	1285	145	40	790	250	248	50	400	260

АЭРОДИНАМИЧЕСКИЕ ХАРАКТЕРИСТИКИ

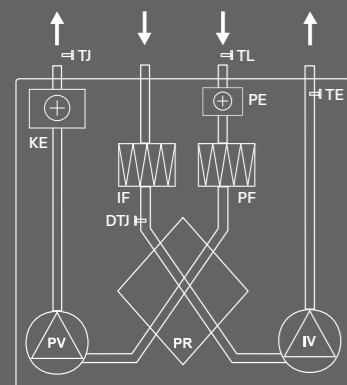
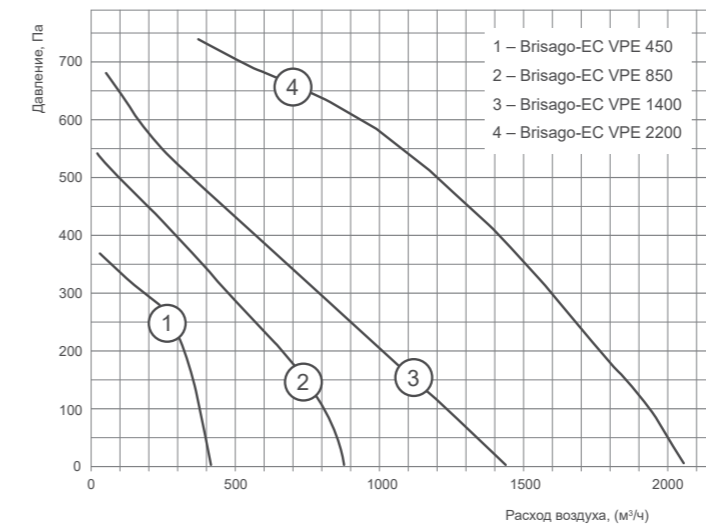

EC VPE 450, EC VPE 850

PV	вентилятор приточного воздуха
IV	вентилятор вытяжного воздуха
PR	пластинчатый рекуператор
KE	электрический нагреватель
PE	подогреватель теплообменника
PF	фильтр для свежего воздуха
IF	фильтр для вытяжного воздуха

TJ	датчик температуры приточного воздуха (в комплекте)
DTJ	датчик температуры и влажности вытяжного воздуха (в комплекте)
TE	датчик температуры выбрасываемого воздуха (в комплекте)
TL	датчик температуры свежего воздуха (в комплекте)

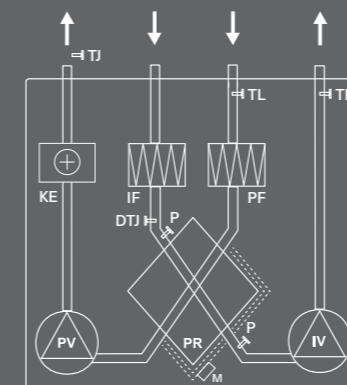

EC VPE 1400, EC VPE 2200

PV	вентилятор приточного воздуха
IV	вентилятор вытяжного воздуха
PR	пластинчатый рекуператор
KE	электрический нагреватель
PE	подогреватель теплообменника
PF	фильтр для свежего воздуха
IF	фильтр для вытяжного воздуха
TJ	датчик температуры приточного воздуха (в комплекте)
DTJ	датчик температуры и влажности вытяжного воздуха (в комплекте)

TE	датчик температуры выбрасываемого воздуха (в комплекте)
TL	датчик температуры свежего воздуха (в комплекте)
M	привод заслонки байпаса
P	дифференциальный датчик давления на рекуператоре (при наличии байпаса)

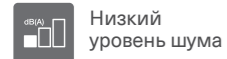

Низкий уровень шума

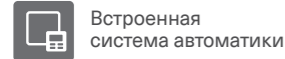

Встроенная система автоматики



Проводной пульт управления OAZIS (в комплекте)



Звуко- и теплоизоляция корпуса 50 мм



Управление через протокол Modbus



Удобный монтаж



Компактные габариты



ТЕХНИЧЕСКИЕ ХАРАКТЕРИСТИКИ

Модель	Мощность преобразователя электро-нагревателя, кВт	Фильтры прит./вытяж.	КПД рекуператора, %	Общая потребляемая мощность, кВт	Рабочий ток, А	Электропитание установок, В/Ф/Гц	Рекомендуемый водяной нагреватель (в комплект установки не входят)	Габаритные размеры (ВхШхГ), мм	Присоединительный размер, мм	Масса, кг	Уровень звукового давления, дБ(А)
Brissago-EC VPW 450	1,2	EU5/EU3	60	1,74	7,8	230/1/50	SHCW 200x200-3 (опция)	855x355x900	160	68	49
Brissago-EC VPW 800	1,2	EU5/EU3	60	1,80	8,2	230/1/50	SHCW 300x300-2 (опция)	900x465x950	200	82	59
Brissago-EC VPW 1500	-	EU5/ EU5	54	0,61	2,6	230/1/50	В комплекте	1185x645x1400	315	150	55
Brissago-EC VPW 2000	-	EU5/ EU5	54	1,22	4,5	230/1/50	В комплекте	1285x790x1650	400	260	60

КПД рекуператора указан при максимальном расходе воздуха, температуре в помещении +20 °С и влажности 60%, наружной температуре -20 °С и влажности 90%.

ХАРАКТЕРИСТИКИ ВСТРОЕННЫХ ВОДЯНЫХ НАГРЕВАТЕЛЕЙ

Модель установки	Расход воздуха, м³/ч	Температура входящего воздуха, °С	Температурный график 80/60				Условный диаметр присоед. труб, мм
			Температура выходящего воздуха, °С	Мощность, кВт	Расход воды, м³/ч	Падение давления воды, кПа	
Brissago-EC VPW 1400	600	0	31	6,4	0,28	3	20
	1300	0	24	11,1	0,5	6	20
Brissago-EC VPW 2200	1000	0	37	12,5	0,54	4	20
	1800	0	30	18,5	0,83	8	20

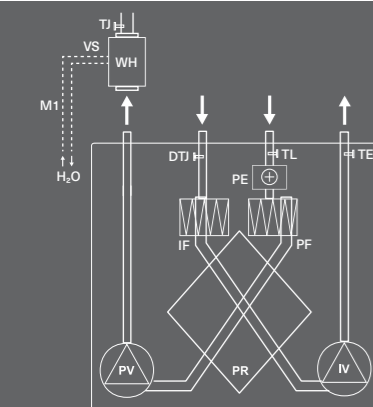

EC VPW 450, EC VPW 800

PV	вентилятор приточного воздуха
IV	вентилятор вытяжного воздуха
PR	пластинчатый рекуператор
WH	водяной нагреватель
VS	круглый канальный водяной нагреватель (в комплект поставляемого оборудования не входит)
PE	подогреватель теплообменника
PF	фильтр для свежего воздуха
IF	фильтр для вытяжного воздуха

АКУСТИЧЕСКИЕ ХАРАКТЕРИСТИКИ

Модель	L wA к окружению, дБ(А) общ.	Общ.	L wA прит., дБ(А)							
			Октавные полосы частот, Гц							
			63	125	250	500	1000	2000	4000	8000
Brissago-EC VPW 450	49	70	63	52	65	65	55	54	54	52
Brissago-EC VPW 800	59	75	63	68	72	70	67	68	62	58
Brissago-EC VPW 1500	55	78	62	61	65	69	71	61	60	53
Brissago-EC VPW 2000	60	79	61	73	73	70	66	68	70	64

ВЕСОГАБАРИТНЫЕ ХАРАКТЕРИСТИКИ

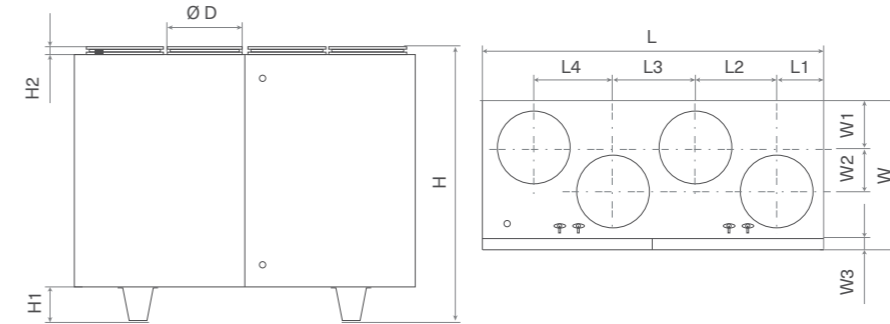

Модель	Размеры, мм														Вес, кг
	L	L1	L2	L3	L4	H	H1	H2	W	W1	W2	W3	D		
Brissago-EC VPW 450	900	130	205	230	205	855	-	40	355	120	80	30	160	68	
Brissago-EC VPW 800	950	130	230	240	218	900	-	40	465	160	120	30	200	82	
Brissago-EC VPW 1500	1400	190	333	342	325	1185	145	40	645	208	187	50	315	150	
Brissago-EC VPW 2000	1650	225	395	410	395	1285	145	40	790	250	248	50	400	260	

АЭРОДИНАМИЧЕСКИЕ ХАРАКТЕРИСТИКИ

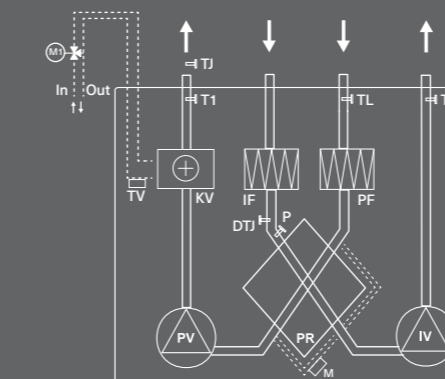
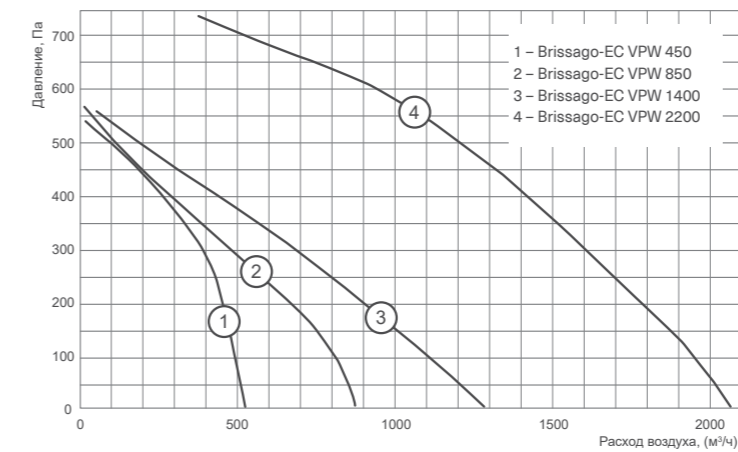

EC VPW 1000, EC VPW 1500, EC VPW 2000

PV	вентилятор приточного воздуха
IV	вентилятор вытяжного воздуха
PR	пластинчатый рекуператор
KV	водяной нагреватель
PF	фильтр для свежего воздуха
IF	фильтр для вытяжного воздуха
TJ	датчик температуры приточного воздуха (в комплекте)
DTJ	датчик температуры и влажности вытяжного воздуха (в комплекте)

TE	датчик температуры выбрасываемого воздуха (в комплекте)
TL	датчик температуры свежего воздуха (в комплекте)
M	привод заслонки байпаса
P	дифференциальный датчик давления на рекуператоре (при наличии байпаса)
TV	датчик обратной температуры воды
M1	смесительный узел (опционально)

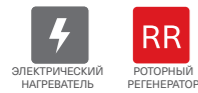

- ES-двигатели
- Тепло- и звукоизоляция 50 мм
- Легкое обслуживание
- до 91% КПД рекуператора
- Встроенная система автоматики
- Высокое качество

ТЕХНИЧЕСКИЕ ХАРАКТЕРИСТИКИ

Модель	Максимальный расход воздуха, м <sup>3</sup> /ч	Мощность электронагревателя, кВт	Модель опционального водяного нагревателя	КПД рекуператора, %*	Общая потребляемая мощность, кВт	Рабочий ток, А	Электропитание установок, В/Ф/Гц	Габаритные размеры, мм	Присоединительный размер, мм	Масса, кг	Уровень звукового давления, дБ(А)
RIVIERA GO R-EC CRE 310	380	1	-	81-91	1,34	7,04	230/50/1	389x687x847	160	48	32
RIVIERA GO R-EC CRE 510	770	1	-	78-91	1,34	11,99	230/50/1	329x812x1272	200	72	34
RIVIERA GO R-EC CRE 710	900	2	-	78-91	2,34	11,99	230/50/1	423x934x1282	250	116	34
RIVIERA GO R-EC CRE 1000	1220	3	-	78-91	4,04	11	380/50/3	491x1105x1511	315	141	39
RIVIERA GO R-EC CRE 1300	1420	3	-	71-91	4,04	11	380/50/3	491x1105x1511	315	141	39

\*приведены минимальные и максимальные значения КПД рекуператора при эксплуатации в рабочих диапазонах установки.

АЭРОДИНАМИЧЕСКИЕ ХАРАКТЕРИСТИКИ

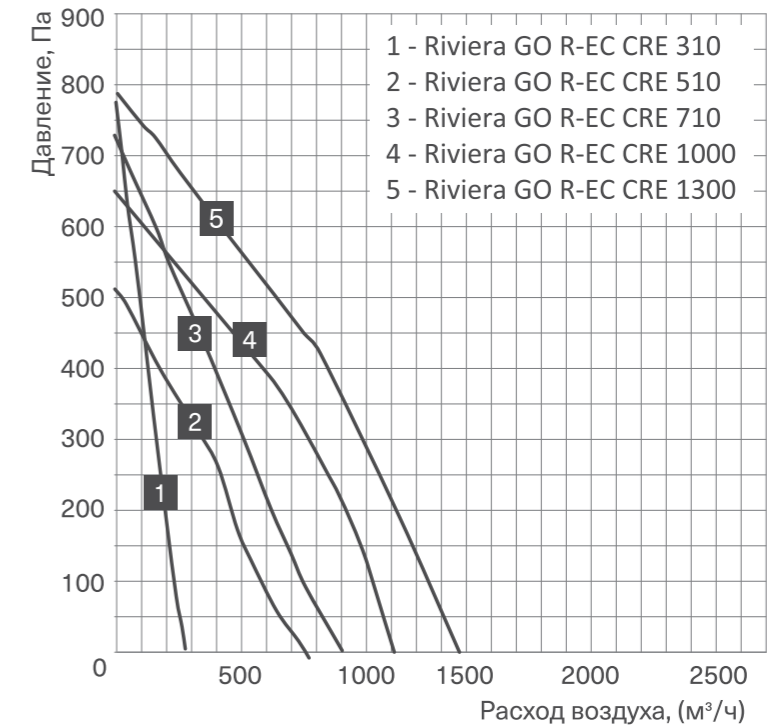

ФУНКЦИОНАЛЬНАЯ СХЕМА УСТАНОВОК  
Riviera GO R-EC CRE 310



Riviera GO R-EC CRE 510 - 1300

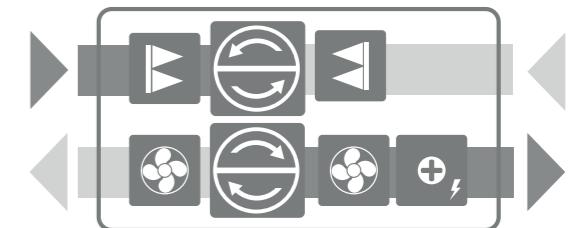

- вентилятор
- электрический нагреватель
- фильтр
- роторный рекуператор

АКСЕССУАРЫ

- ВОЗДУШНЫЙ КЛАПАН
- ОБРАТНЫЙ КЛАПАН
- ХОМУТЫ, ГИБКИЕ ВСТАВКИ
- ШУМОГЛУШИТЕЛЬ
- ЭЛЕКТРОПРИВОД



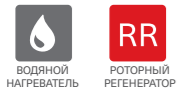

- ЕС-двигатели
- Тепло- и звукоизоляция 50 мм
- Легкое обслуживание
- до 91% КПД рекуператора
- Встроенная система автоматики
- Высокое качество

ТЕХНИЧЕСКИЕ ХАРАКТЕРИСТИКИ

Модель	Максимальный расход воздуха, м <sup>3</sup> /ч	Мощность электронагревателя, кВт	Модель опционального водяного нагревателя	КПД рекуператора, %*	Общая потребляемая мощность, кВт	Рабочий ток, А	Электропитание установок, В/Ф/Гц	Габаритные размеры, мм	Присоединительный размер, мм	Масса, кг	Уровень звукового давления, дБ(А)
RIVIERA GO R-EC CRW 310	380	-	SHCW 200x200-3	81-91	0,34	1,8	230/50/1	389x687x847	160	48	32
RIVIERA GO R-EC CRW 510	770	-	SHCW 200x200-3	78-91	0,34	1,8	230/50/1	329x812x1272	200	72	34
RIVIERA GO R-EC CRW 710	900	-	SHCW 300*300-2	78-91	0,34	1,8	230/50/1	423x934x1282	250	116	34
RIVIERA GO R-EC CRW 1000	1220	-	SHCW 400*400-2	78-91	1,04	5,4	230/50/1	491x1105x1511	315	141	39
RIVIERA GO R-EC CRW 1300	1420	-	SHCW 400*400-2	71-91	1,04	5,4	230/50/1	491x1105x1511	315	141	39

\*приведены минимальные и максимальные значения КПД рекуператора при эксплуатации в рабочих диапазонах установки.

АКСЕССУАРЫ

- ВОЗДУШНЫЙ КЛАПАН
- ЭЛЕКТРОПРИВОД
- ВОДЯНОЙ НАГРЕВАТЕЛЬ (для моделей 450 и 800)
- АДАПТЕРЫ ДЛЯ ВОДЯНОГО НАГРЕВАТЕЛЯ
- ХОМУТЫ, ГИБКИЕ ВСТАВКИ
- СМЕСИТЕЛЬНЫЙ УЗЕЛ
- ШУМОГЛУШИТЕЛЬ

АЭРОДИНАМИЧЕСКИЕ ХАРАКТЕРИСТИКИ

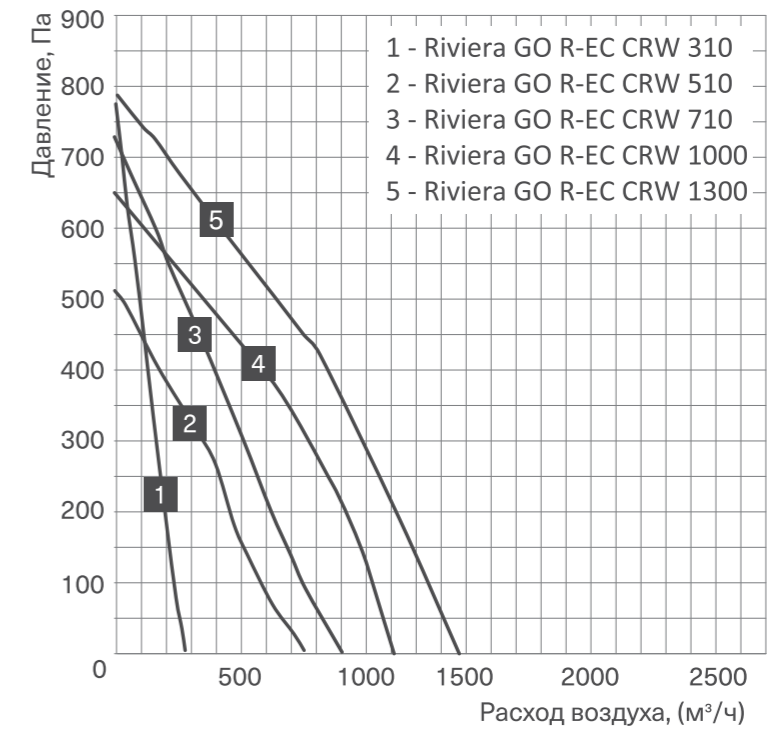

ФУНКЦИОНАЛЬНАЯ СХЕМА УСТАНОВОК

Riviera GO R-EC CRW 310



Riviera GO R-EC CRW 510 - 1300

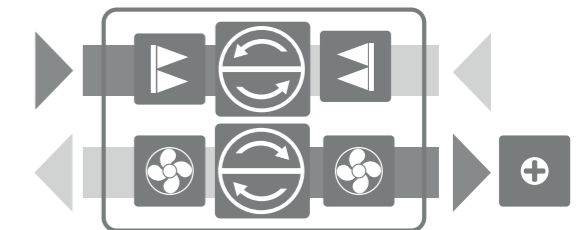

- вентилятор
- водяной нагреватель
- фильтр
- роторный рекуператор



Riviera GO R-EC CRE 310  
Riviera GO R-EC CRW 310

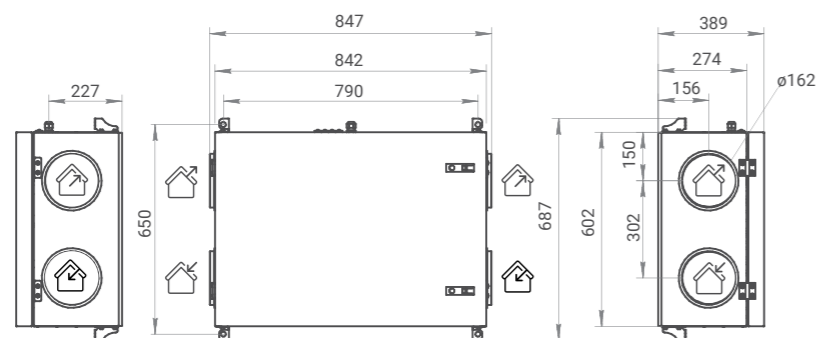

Riviera GO R-EC CRE 510  
Riviera GO R-EC CRW 510

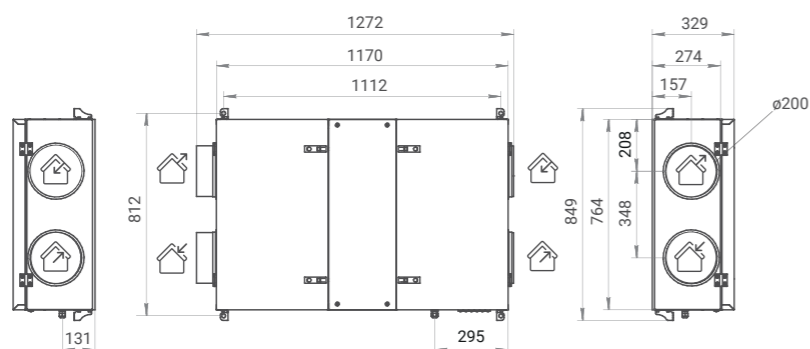

Riviera GO R-EC CRE 710  
Riviera GO R-EC CRW 710

Правое исполнение (R)

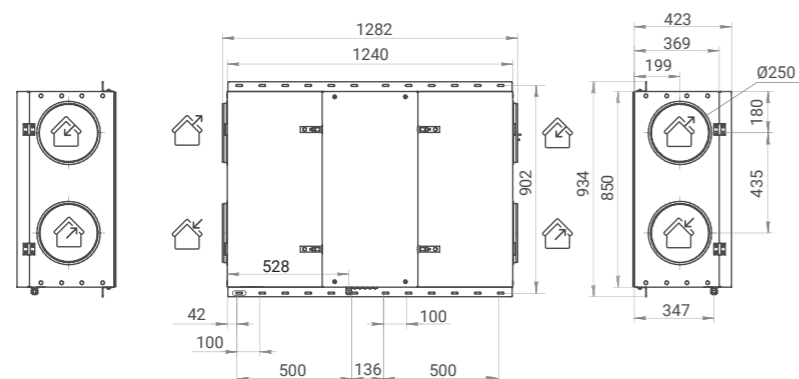

Riviera GO R-EC CRE 710  
Riviera GO R-EC CRW 710

Левое исполнение (L)

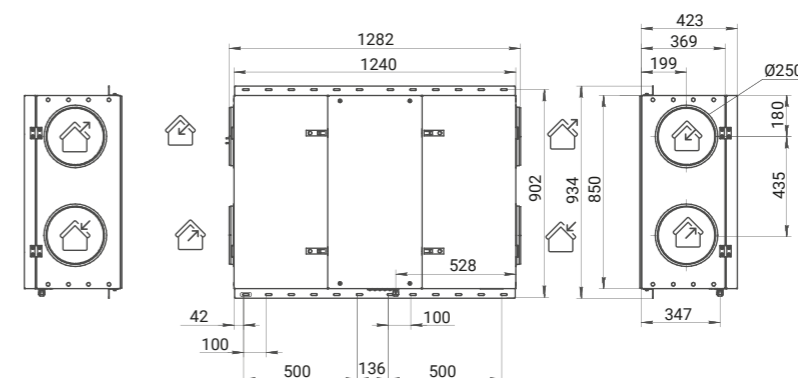

Riviera GO R-EC CRE 1000 - 1300  
Riviera GO R-EC CRW 1000 - 1300

Правое исполнение (R)

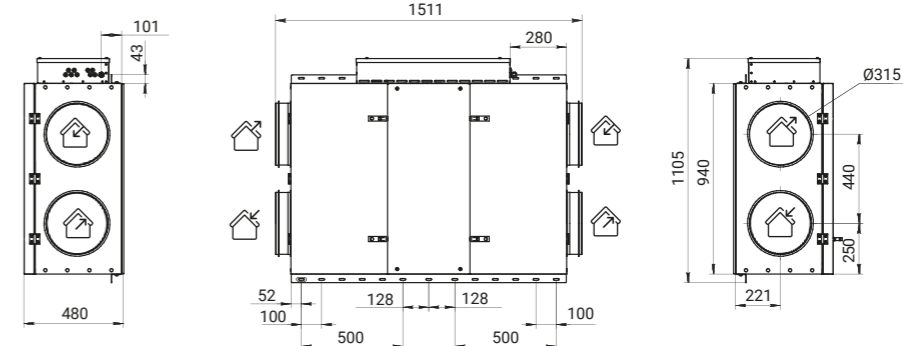

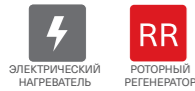

- ЕС-двигатели
- Тепло- и звукоизоляция 50 мм
- Легкое обслуживание
- до 91% КПД рекуператора
- Встроенная система автоматики
- Высокое качество

ТЕХНИЧЕСКИЕ ХАРАКТЕРИСТИКИ

Модель	Максимальный расход воздуха, м <sup>3</sup> /ч	Мощность электронагревателя, кВт	Модель опционального водяного нагревателя	КПД рекуператора, %*	Общая потребляемая мощность, кВт	Рабочий ток, А	Электропитание установок, В/Ф/Гц	Габаритные размеры, мм	Присоединительный размер, мм	Масса, кг	Уровень звукового давления, ДБ(А)
Riviera GO R-EC HRE 700	1070	2	-	82-91	2,34	11,99	230/50/1	647x1055x800	250	151	30
Riviera GO R-EC HRE 900	1220	2	-	79-91	3,4	15,95	230/50/1	647x1055x800	250	158	31
Riviera GO R-EC HRE 1100	1360	4,5	-	84-91	5,54	13,53	380/50/3	905x1505x906	300	234	42
Riviera GO R-EC HRE 1300	1590	4,5	-	83-91	5,54	13,53	380/50/3	905x1505x906	300	234	43
Riviera GO R-EC HRE 1500	2180	4,5	-	81-91	5,9	15,51	380/50/3	905x1505x906	300	235	45
Riviera GO R-EC HRE 1700	2780	7,5	-	80-91	9	22,55	380/50/3	1000x1551x910	300x400	247	44
Riviera GO R-EC HRE 2000	3050	7,5	-	76-91	9	23,43	380/50/3	1000x1551x910	300x400	247	42
Riviera GO R-EC HRE 3000	4950	9	-	80-91	12	20,79	380/50/3	1150x1768x1150	500x400	389	40
Riviera GO R-EC HRE 4000	5510	13,5	-	74-91	16,5	28,27	380/50/3	1150x1768x1150	500x400	389	36

\*приведены минимальные и максимальные значения КПД рекуператора при эксплуатации в рабочих диапазонах установки.

АЭРОДИНАМИЧЕСКИЕ ХАРАКТЕРИСТИКИ

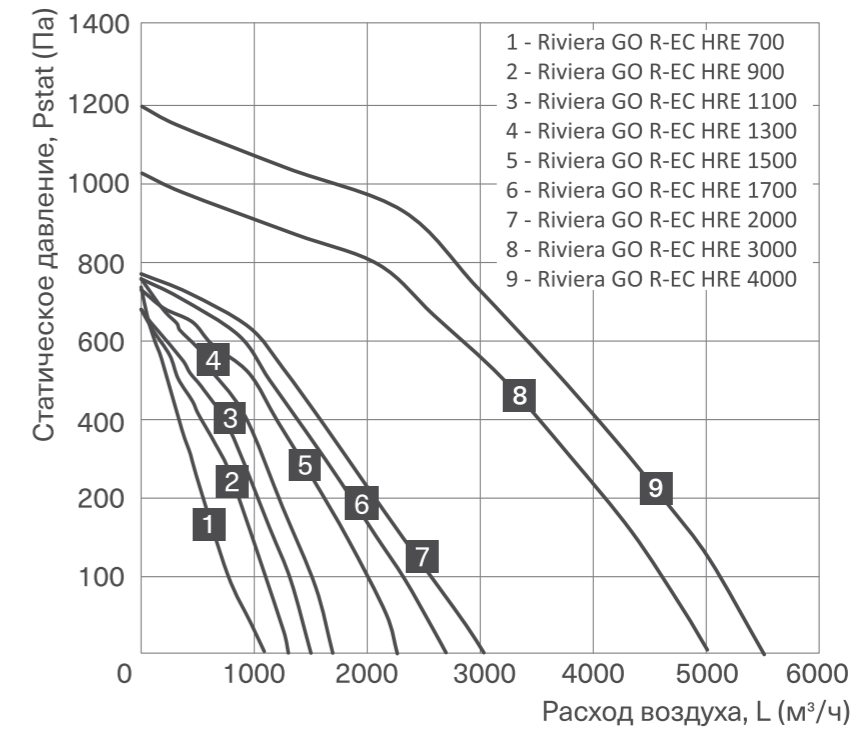

ФУНКЦИОНАЛЬНАЯ СХЕМА УСТАНОВОК

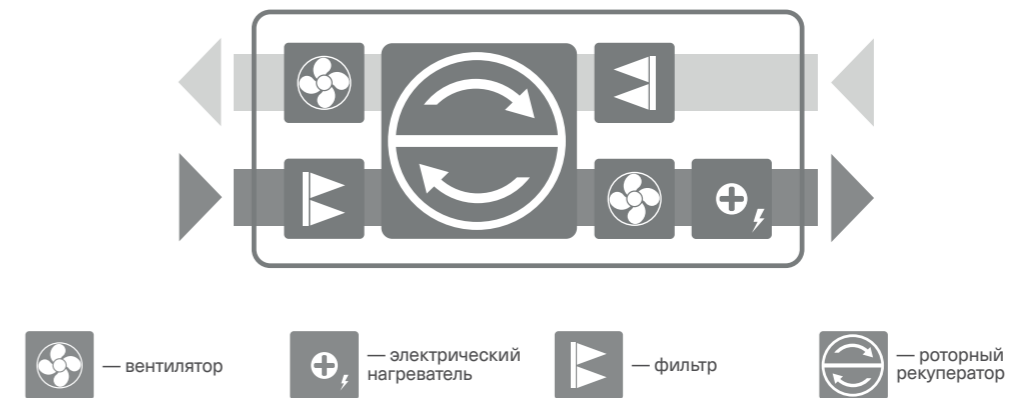

АКСЕССУАРЫ

- ВОЗДУШНЫЙ КЛАПАН
- ОБРАТНЫЙ КЛАПАН
- ХОМУТЫ, ГИБКИЕ ВСТАВКИ
- ШУМОГЛУШИТЕЛЬ
- ЭЛЕКТРОПРИВОД



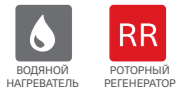

- EC-двигатели
- Тепло- и звукоизоляция 50 мм
- Легкое обслуживание
- до 91% КПД рекуператора
- Встроенная система автоматики
- Высокое качество



ТЕХНИЧЕСКИЕ ХАРАКТЕРИСТИКИ

Модель	Максимальный расход воздуха, м <sup>3</sup> /ч	Мощность электронагревателя, кВт	Модель опционального водяного нагревателя	КПД рекуператора, %*	Общая потребляемая мощность, кВт	Рабочий ток, А	Электропитание установок, В/Ф/Ц	Габаритные размеры, мм	Присоединительный размер, мм	Масса, кг	Уровень звукового давления, ДБ(А)
Riviera GO R-EC HRW 700	1070	-	SHCW 300x300-2	82-91	0,34	1,8	230/50/1	647x1055x800	250	151	30
Riviera GO R-EC HRW 900	1220	-	SHCW 300x300-2	79-91	1,4	5,4	230/50/1	647x1055x800	250	158	31
Riviera GO R-EC HRW 1100	1360	-	SHCW 400x400-2	84-91	1,04	5,4	230/50/1	905x1505x906	300	234	42
Riviera GO R-EC HRW 1300	1590	-	SHCW 400x400-2	83-91	1,04	5,4	230/50/1	905x1505x906	300	234	43
Riviera GO R-EC HRW 1500	2180	-	SHCW 400x400-2	81-91	1,4	7,2	230/50/1	905x1505x906	300	235	45
Riviera GO R-EC HRW 1700	2780	-	SHRW 50-25-2	80-91	1,5	7,6	230/50/1	1000x1551x910	300x400	247	44
Riviera GO R-EC HRE 2000	3050	-	SHRW 50-25-2	76-91	1,5	7,6	230/50/1	1000x1551x910	300x400	247	42
Riviera GO R-EC HRW 3000	4950	-	SHRW 60-35-2	80-91	3	5,2	380/50/3	1150x1768x1150	500x400	389	40
Riviera GO R-EC HRW 4000	5510	-	SHRW 60-35-2	74-91	3	5,2	380/50/3	1150x1768x1150	500x400	389	36

\*приведены минимальные и максимальные значения КПД рекуператора при эксплуатации в рабочих диапазонах установки.

АКСЕССУАРЫ

- ВОЗДУШНЫЙ КЛАПАН
- ЭЛЕКТРОПРИВОД
- ВОДЯНОЙ НАГРЕВАТЕЛЬ (для моделей 450 и 800)
- АДАПТЕРЫ для ВОДЯНОГО НАГРЕВАТЕЛЯ
- ХОМУТЫ, ГИБКИЕ ВСТАВКИ
- СМЕСИТЕЛЬНЫЙ УЗЕЛ
- ШУМОГЛУШИТЕЛЬ

АЭРОДИНАМИЧЕСКИЕ ХАРАКТЕРИСТИКИ

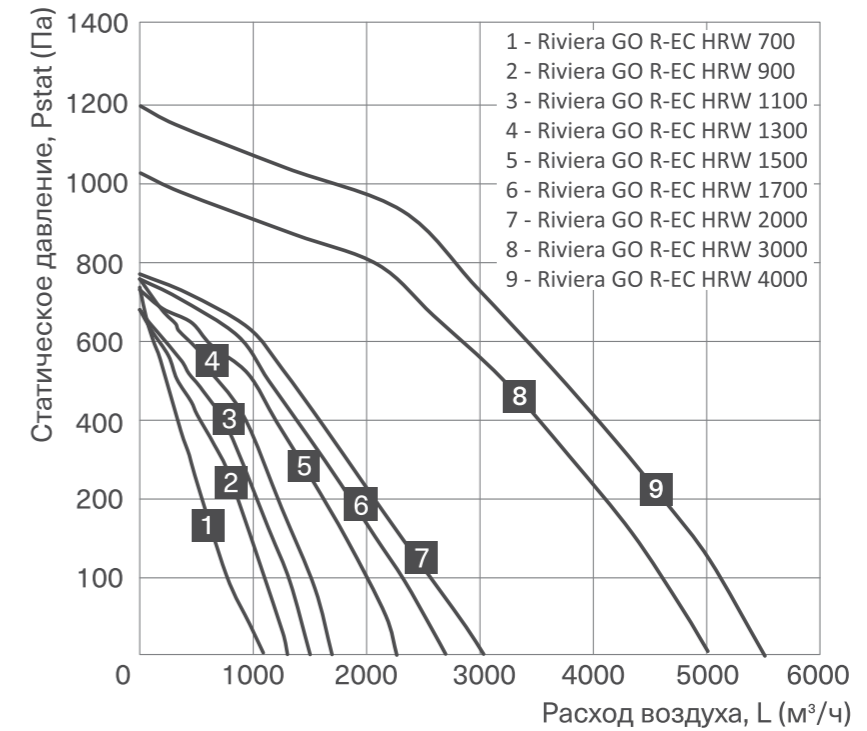

ФУНКЦИОНАЛЬНАЯ СХЕМА УСТАНОВОК

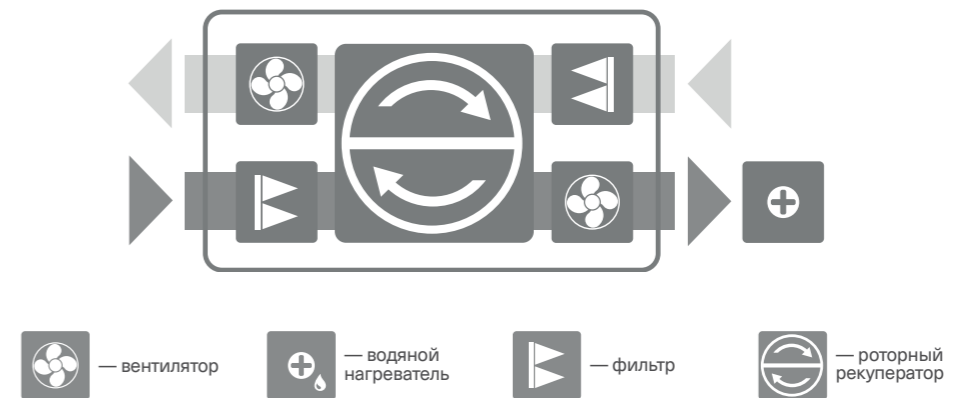

Riviera GO R-EC HRE 700 - 900  
Riviera GO R-EC HRW 700 - 900

Правое исполнение (R)

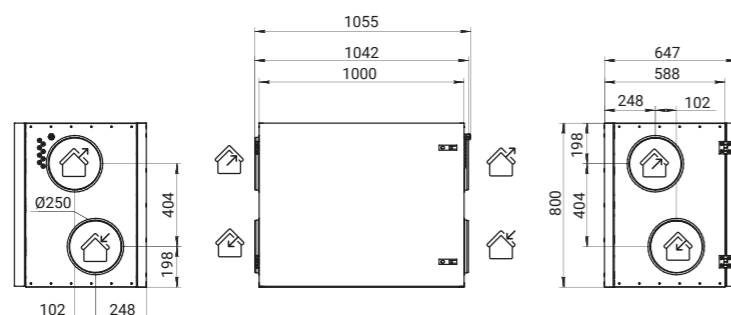

Левое исполнение (L)

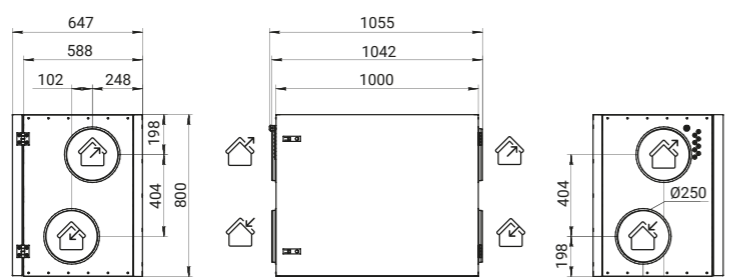

Riviera GO R-EC HRE 1100 - 1500  
Riviera GO R-EC HRW 1100 - 1500

Правое исполнение (R)

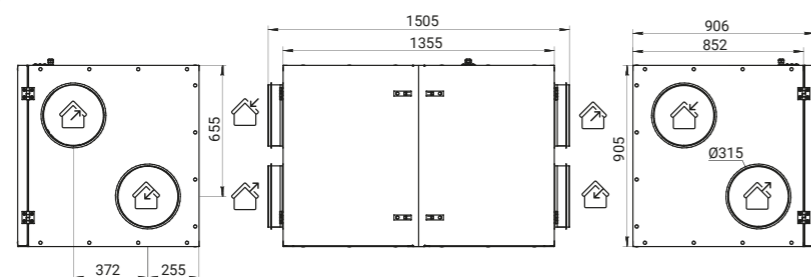

Левое исполнение (L)

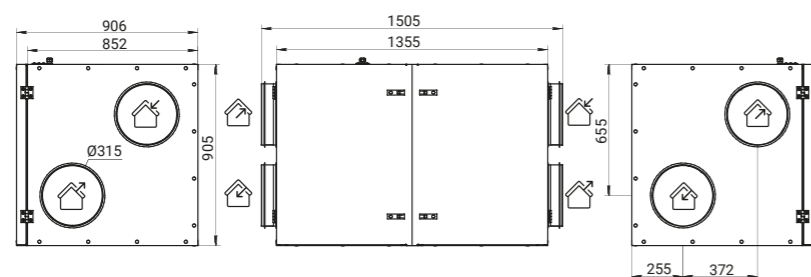

Riviera GO R-EC HRE 1700 - 2000  
Riviera GO R-EC HRW 1700 - 2000

Правое исполнение (R)

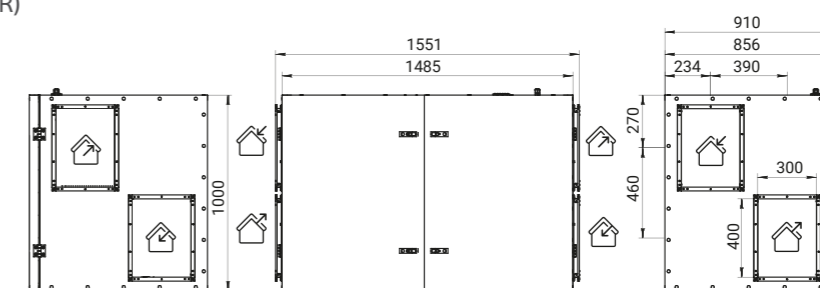

Левое исполнение (L)

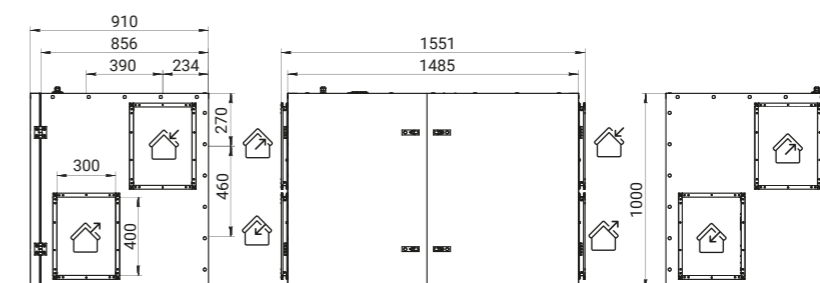

Riviera GO R-EC HRE 3000 - 4000  
Riviera GO R-EC HRW 3000 - 4000

Правое исполнение (R)

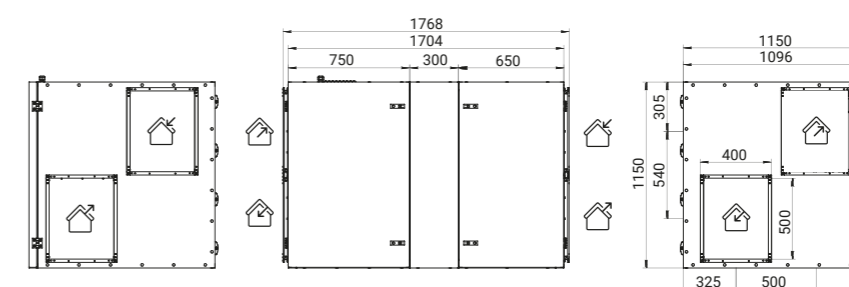

Левое исполнение (L)

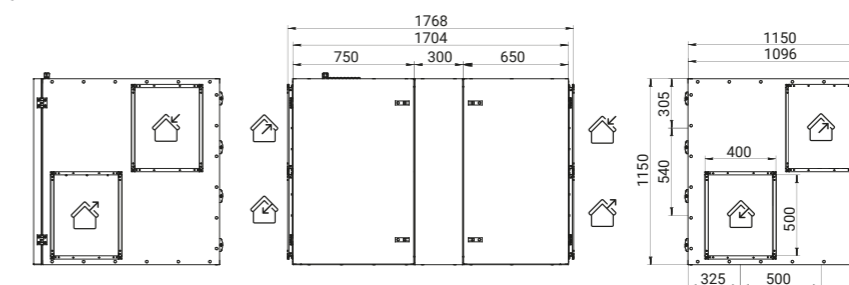

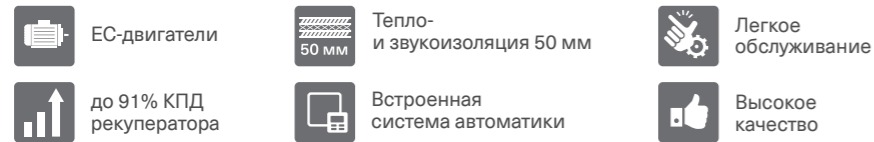
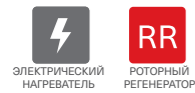

ТЕХНИЧЕСКИЕ ХАРАКТЕРИСТИКИ

Модель	Максимальный расход воздуха, м <sup>3</sup> /ч	Мощность электронагревателя, кВт	Модель опционального водяного нагревателя	КПД регенератора, %*	Общая потребляемая мощность, кВт	Рабочий ток, А	Электропитание установок, В/Ф/Гц	Габаритные размеры, мм	Присоединительный размер, мм	Масса, кг	Уровень звукового давления, дБ(А)
Riviera GO R-EC VRE 310	380	1	-	84-91	1,34	7,04	230/50/1	587x503x739	160	51	23
Riviera GO R-EC VRE 510	630	1	-	85-91	1,34	7,04	230/50/1	700x833x584	200	70	26
Riviera GO R-EC VRE 710	1010	2	-	82-91	2,34	11,99	230/50/1	971x1087x642	250	151	30
Riviera GO R-EC VRE 900	1180	2	-	79-91	3,04	15,95	230/50/1	971x1088x642	250	151	30
Riviera GO R-EC VRE 1100	1360	4,5	-	84-91	5,54	13,53	380/50/3	980x1355x906	300	234	42
Riviera GO R-EC VRE 1300	1590	4,5	-	83-91	5,54	13,53	380/50/3	980x1355x906	300	234	43
Riviera GO R-EC VRE 1500	2180	4,5	-	81-91	5,54	13,53	380/50/3	980x1355x906	300	235	45
Riviera GO R-EC VRE 1700	2800	7,5	-	80-91	9	23,43	380/50/3	1032x1485x910	300	247	44
Riviera GO R-EC VRE 2000	3050	7,5	-	77-91	9	23,43	380/50/3	1032x1485x910	300x400	247	46
Riviera GO R-EC VRE 3000	4930	9	-	80-91	12	20,79	380/50/3	1182x1704x1150	500x400	398	40
Riviera GO R-EC VRE 4000	5500	13,5	-	74-91	16,5	28,27	380/50/3	1182x1704x1150	500x400	398	36

\*приведены минимальные и максимальные значения КПД регенератора при эксплуатации в рабочих диапазонах установки.

АКСЕССУАРЫ

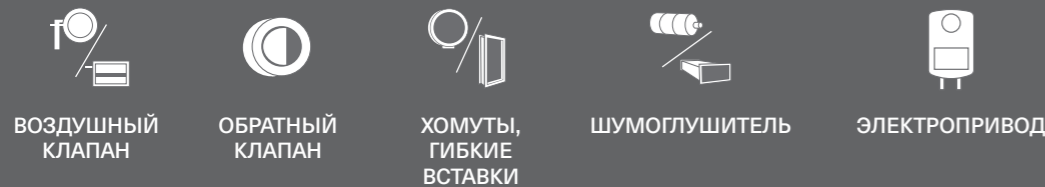

АЭРОДИНАМИЧЕСКИЕ ХАРАКТЕРИСТИКИ

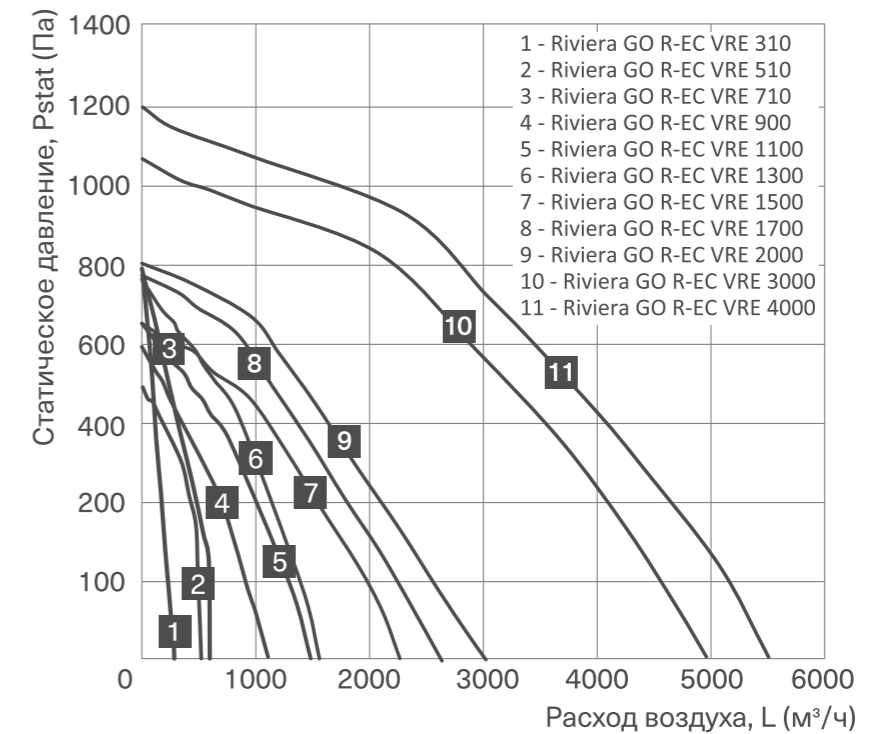

ФУНКЦИОНАЛЬНАЯ СХЕМА УСТАНОВОК

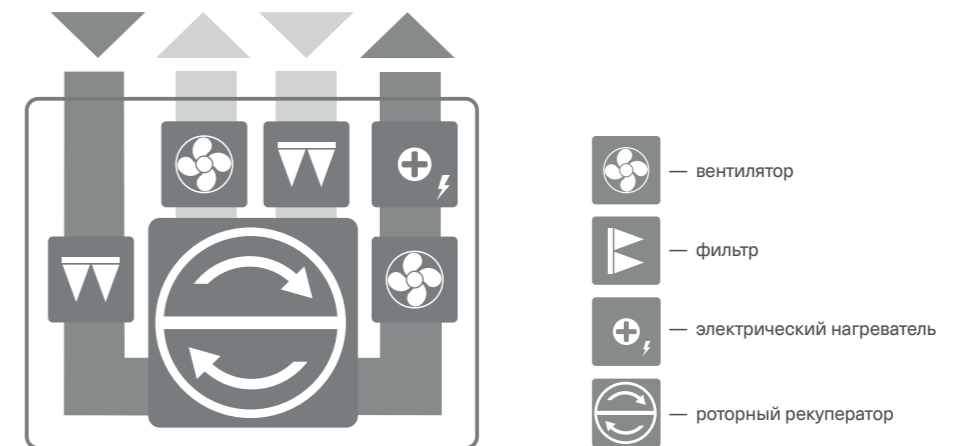

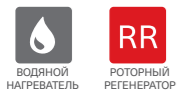

- ЕС-двигатели
- Тепло- и звукоизоляция 50 мм
- Легкое обслуживание
- до 91% КПД рекуператора
- Встроенная система автоматики
- Высокое качество



ТЕХНИЧЕСКИЕ ХАРАКТЕРИСТИКИ

Модель	Максимальный расход воздуха, м³/ч	Мощность электронагревателя, кВт	Модель опционального водяного нагревателя	КПД регенератора, %*	Общая потребляемая мощность, кВт	Рабочий ток, А	Электропитание установок, В/Ф/Гц	Габаритные размеры, мм	Присоединительный размер, мм	Масса, кг	Уровень звукового давления, дБ(А)
Riviera GO R-EC VRW 310	380	-	SHCW 200x200-3	84-91	0,34	1,8	230/50/1	587x503x739	160	51	23
Riviera GO R-EC VRW 510	630	-	SHCW 200x200-3	85-91	0,34	1,8	230/50/1	700x833x584	200	70	26
Riviera GO R-EC VRW 710	1010	-	SHCW 300x300-2	82-91	0,34	1,8	230/50/1	971x1087x642	250	151	30
Riviera GO R-EC VRW 900	1180	-	SHCW 300x300-2	79-91	1,04	5,4	230/50/1	971x1088x642	250	151	30
Riviera GO R-EC VRW 1100	1360	-	SHCW 400x400-2	84-91	1,04	5,4	230/50/1	980x1355x906	300	234	42
Riviera GO R-EC VRW 1300	1590	-	SHCW 400x400-2	83-91	1,04	5,4	230/50/1	980x1355x906	300	234	43
Riviera GO R-EC VRW 1500	2180	-	SHCW 400x400-2	81-91	1,04	7,2	230/50/1	980x1355x906	300	235	45
Riviera GO R-EC VRW 1700	2800	-	SHRW 50-25-2	80-91	1,5	7,6	230/50/1	1032x1485x910	300	247	44
Riviera GO R-EC VRW 2000	3050	-	SHRW 50-25-2	77-91	1,5	7,6	230/50/1	1032x1485x910	300x400	247	46
Riviera GO R-EC VRW 3000	4930	-	SHRW 60-35-2	80-91	3	5,2	380/50/3	1182x1704x1150	500x400	398	40
Riviera GO R-EC VRW 4000	5500	-	SHRW 60-35-2	74-91	3	5,2	380/50/3	1182x1704x1150	500x400	398	36

\*приведены минимальные и максимальные значения КПД регенератора при эксплуатации в рабочих диапазонах установки.

АКСЕССУАРЫ

- ВОЗДУШНЫЙ КЛАПАН
- ЭЛЕКТРОПРИВОД
- ВОДЯНОЙ НАГРЕВАТЕЛЬ (для моделей 450 и 800)
- АДАПТЕРЫ для водяного нагревателя
- ХОМУТЫ, ГИБКИЕ ВСТАВКИ
- СМЕСИТЕЛЬНЫЙ УЗЕЛ
- ШУМОГЛУШИТЕЛЬ

АЭРОДИНАМИЧЕСКИЕ ХАРАКТЕРИСТИКИ

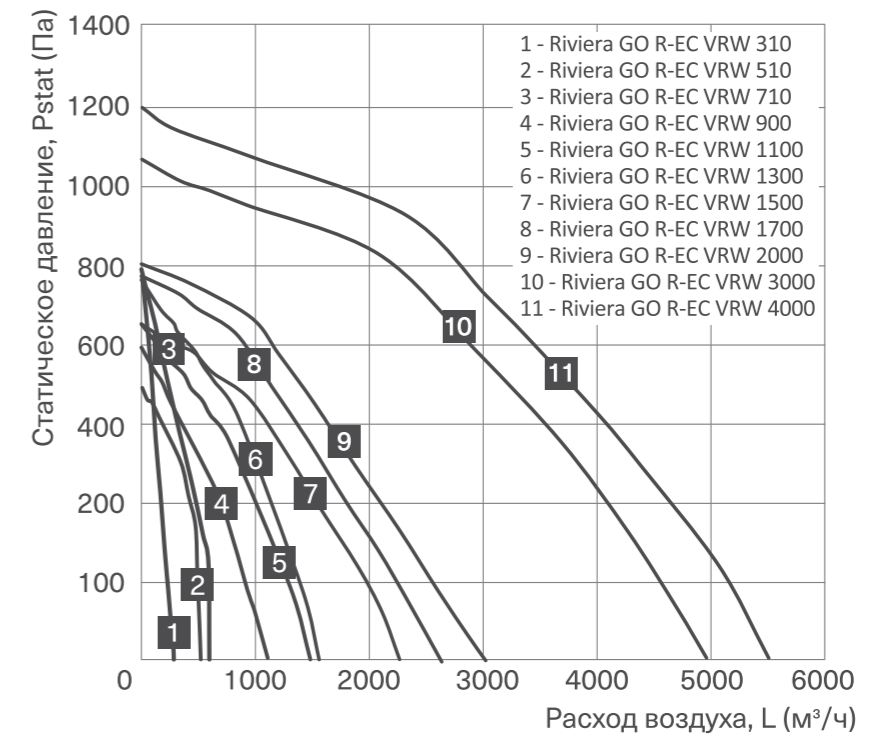

ФУНКЦИОНАЛЬНАЯ СХЕМА УСТАНОВОК

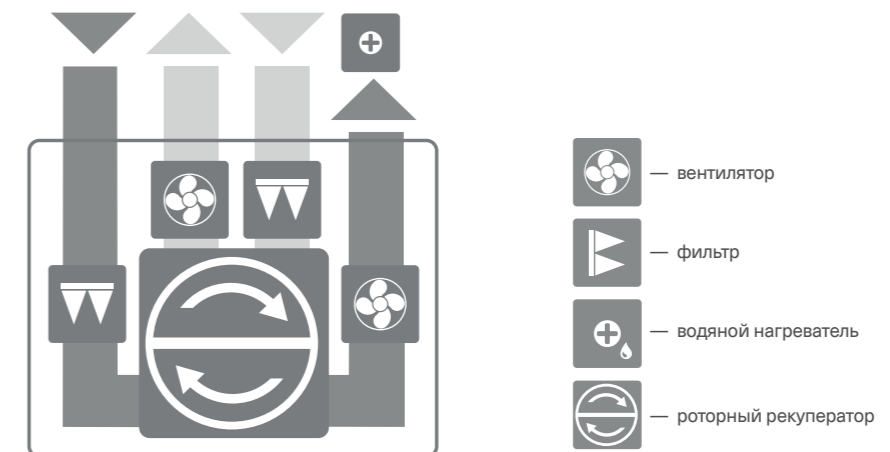

Riviera GO R-EC VRE 310  
Riviera GO R-EC VRW 310

Правое исполнение (R)

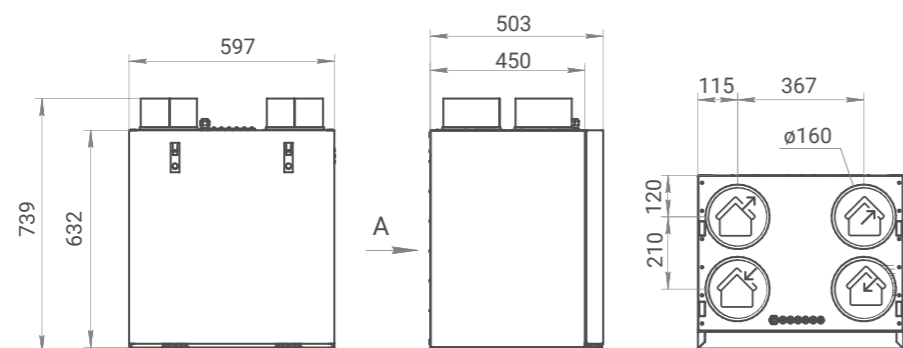

Левое исполнение (L)

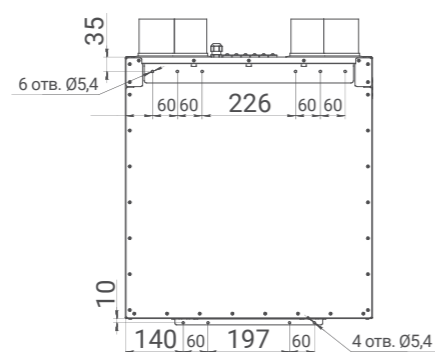
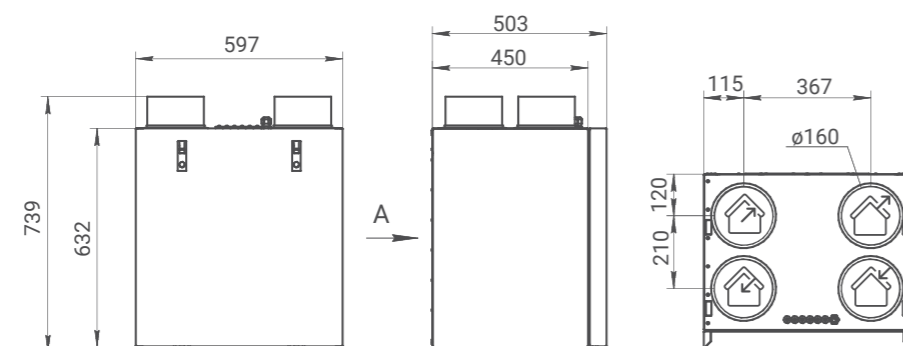

Riviera GO R-EC VRE 510  
Riviera GO R-EC VRW 510

Правое исполнение (R)

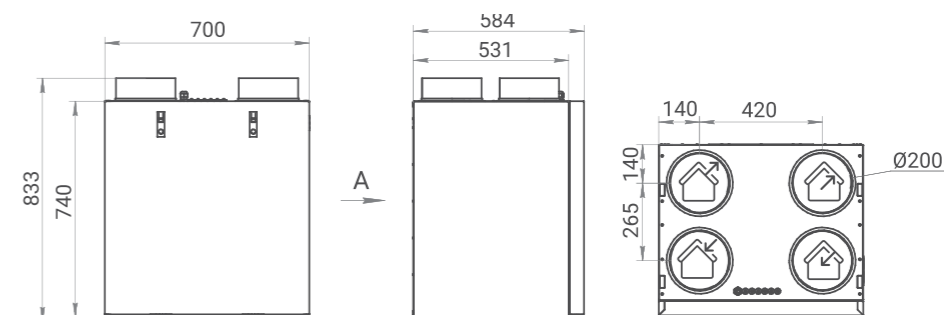

Левое исполнение (L)

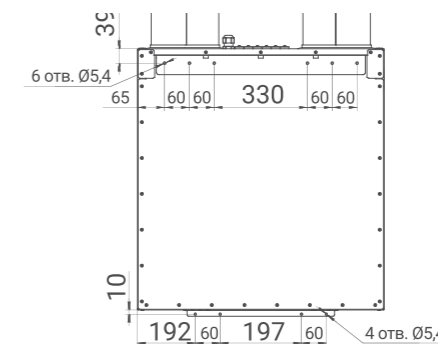
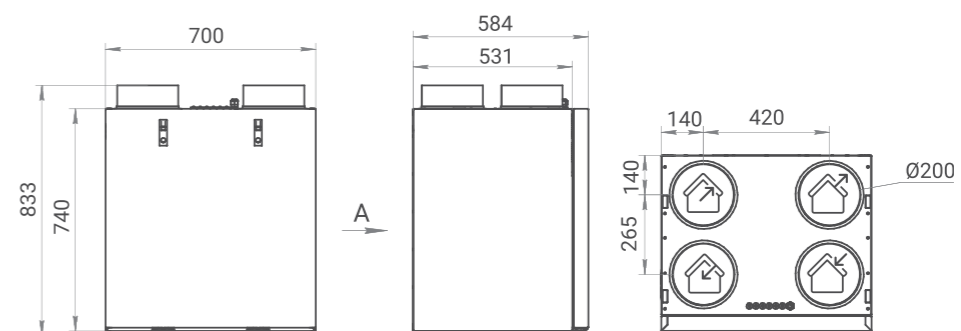

Riviera GO R-EC VRE 710 - 900  
Riviera GO R-EC VRW 710 - 900

Правое исполнение (R)

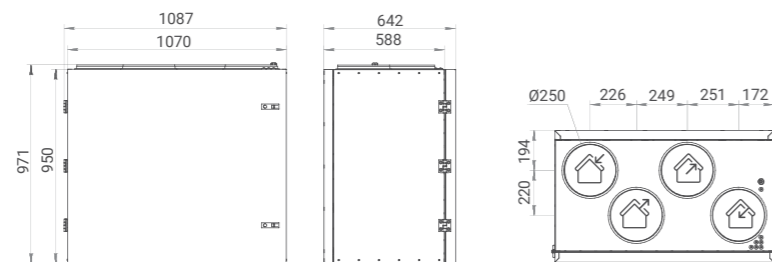

Левое исполнение (L)

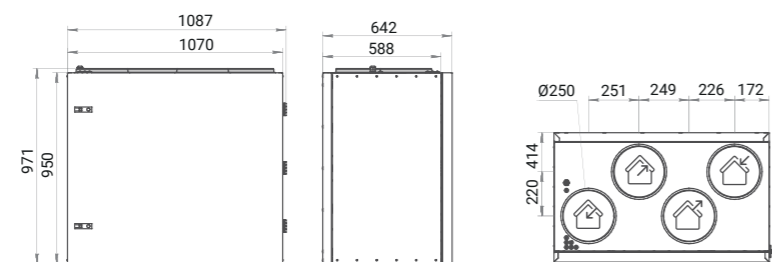

Riviera GO R-EC VRE 1100 - 1500  
Riviera GO R-EC VRW 1100 - 1500

Правое исполнение (R)

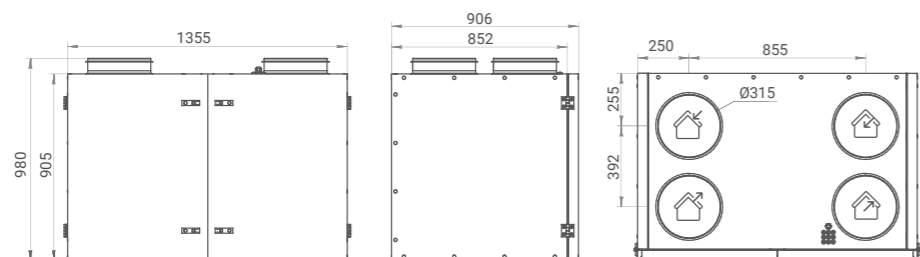

Левое исполнение (L)

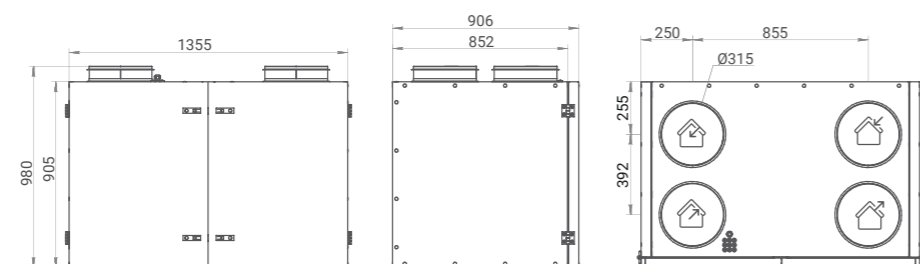

Riviera GO R-EC VRE 1700 - 2000  
Riviera GO R-EC VRW 1700 - 2000

Правое исполнение (R)

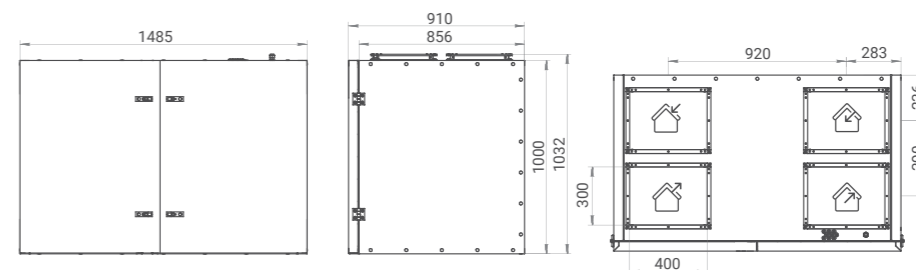

Левое исполнение (L)

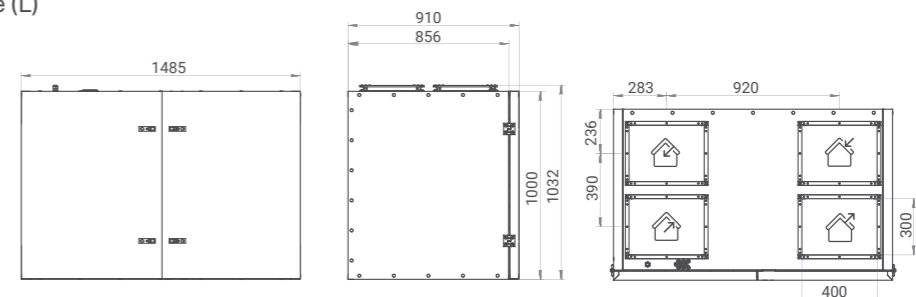

Riviera GO R-EC VRE 3000 - 4000  
Riviera GO R-EC VRW 3000 - 4000

Правое исполнение (R)

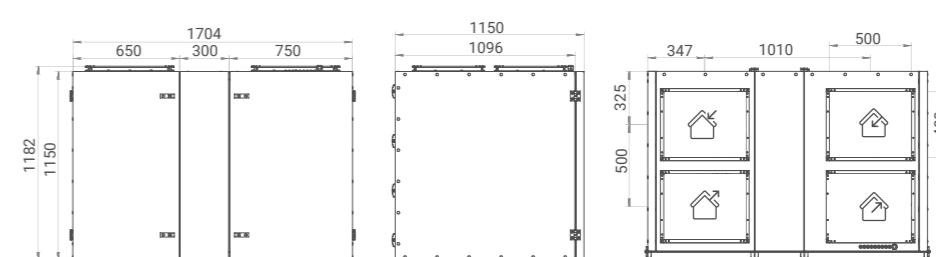

Левое исполнение (L)

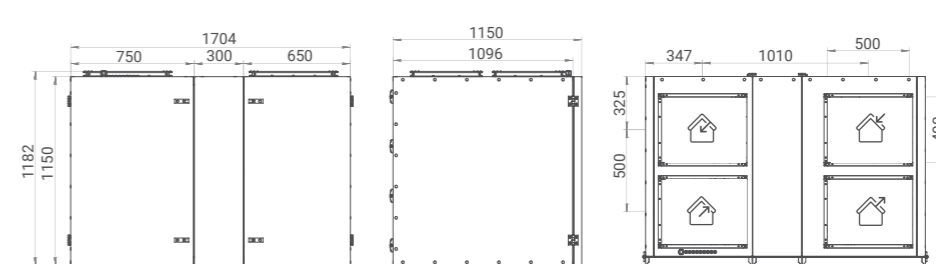

Крыша



Монтажная панель



Установочная рама



Шумоглушитель для подвесных установок



Шумоглушитель для вертикальных установок



Модель	Описание	Модель установки Riviera GO R-EC
Z2	Встроенные заслонки с электроприводом (опция)	VRE 310, VRW 310, VRE 510, VRW 510, VRE 710, VRW 710, CRE 310, CRW 310, CRE 510, CRW 510
SQS-V 310	Шумоглушитель	VRE 310, VRW 310
SQS-V 510	Шумоглушитель	VRE 510, VRW 510
SQS-C 310	Шумоглушитель	CRE 310, CRW 310
SQS-C 510	Шумоглушитель	CRE 510, CRW 510
SQS-CX 310	Шумоглушитель перекрестный	CRE 310, CRW 310
SQS-CX 510	Шумоглушитель перекрестный	CRE 510, CRW 510
SRFC 700-900	Крыша	HRE 700, HRE 900, HRW 700, HRW 900
SRFC 1100-1300-1500	Крыша	HRE 1100, HRE 1300, HRE 1500, HRW 1100, HRW 1300, HRW 1500
SRFC 1700-2000	Крыша	HRE 1700, HRE 2000, HRW 1700, HRW 2000
SRFC 3000-4000-R	Крыша	HRE 3000-R, HRE 4000-R, HRW 3000-R, HRW 4000-R
SRFC 3000-4000-L	Крыша	HRE 3000-L, HRE 4000-L, HRW 3000-L, HRW 4000-L
SRMF 310	Установочная рама	VRE 310, VRW 310
SRMF 510	Установочная рама	VRE 510, VRW 510
SRMF 700-900-V	Установочная рама	VRE 710, VRE 900, VRW 710, VRW 900
SRMF 700-900-H	Установочная рама	HRE 700, HRE 900, HRW 700, HRW 900
SRMF 1100-1300-1500	Установочная рама	VRE 1100, VRE 1300, VRE 1500, VRW 1100, VRW 1300, VRW 1500, HRE 1100, HRE 1300, HRE 1500, HRW 1100, HRW 1300, HRW 1500
SRMF 1700-2000	Установочная рама	VRE 1700, VRE 2000, VRW 1700, VRW 2000, HRE 1700, HRE 2000, HRW 1700, HRW 2000
SRMF 3000-4000	Установочная рама	VRE 3000, VRE 4000, VRW 3000, VRW 4000, HRE 3000, HRE 4000, HRW 3000, HRW 4000
SRMP 310	Монтажная панель	VRE 310, VRW 310
SRMP 510	Монтажная панель	VRE 510, VRW 510

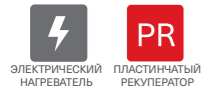

- Энергоэффективность класса A
- 78% КПД регенератора
- ЕС-двигатели
- Компактные габариты
- EU5 EU5 Фильтр высокой степени очистки
- Встроенная система автоматики
- Легкое обслуживание
- Высокое качество
- Проводной пульт управления OAZIS в комплекте

**ТЕХНИЧЕСКИЕ ХАРАКТЕРИСТИКИ**

Модель	Максимальный расход воздуха, м³/ч	Мощность электронагревателя, кВт	КПД регенератора, %	Общая потребляемая мощность, кВт	Рабочий ток, А	Электропитание установок, В/Ф/Гц	Габаритные размеры (ВхШхД), мм	Присоединительный размер, мм	Масса, кг	Уровень звукового давления, дБ(А)
RIVIERA-EC HRE 450	450	1,5	60	2	10,2	~1/230/50	610x560x1000	200	80	49
RIVIERA-EC HRE 850	908	2	60	2,6	12,9	~1/230/50	900x710x1100	250	135	55
RIVIERA-EC HRE 1400	1705	6	54	7,3	14,5	~3/400/50	900x860x1350	315	180	57
RIVIERA-EC HRE 2200	2490	12	54	13,3	23,9	~3/400/50	900x860x1350	315	180	60

КПД регенератора указан при максимальном расходе воздуха, температуре в помещении +20°C и влажности 60%, наружной температуре -20°C и влажности 90%.

**ВЕСОГАБАРИТНЫЕ ХАРАКТЕРИСТИКИ**

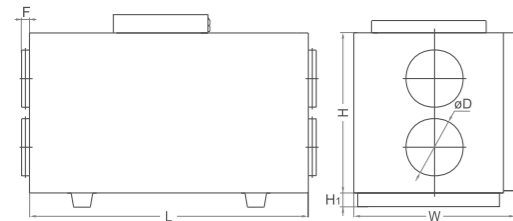

Модель	Размеры, мм						Вес, кг
	L	W	H	H1	D	F	
RIVIERA-EC HRE 450	1000	560	610	40	200	50	80
RIVIERA-EC HRE 850	1100	710	900	40	250	50	135
RIVIERA-EC HRE 1400	1350	860	900	70	315	50	180
RIVIERA-EC HRE 2200	1350	860	900	70	315	50	180

**АЭРОДИНАМИЧЕСКИЕ ХАРАКТЕРИСТИКИ**

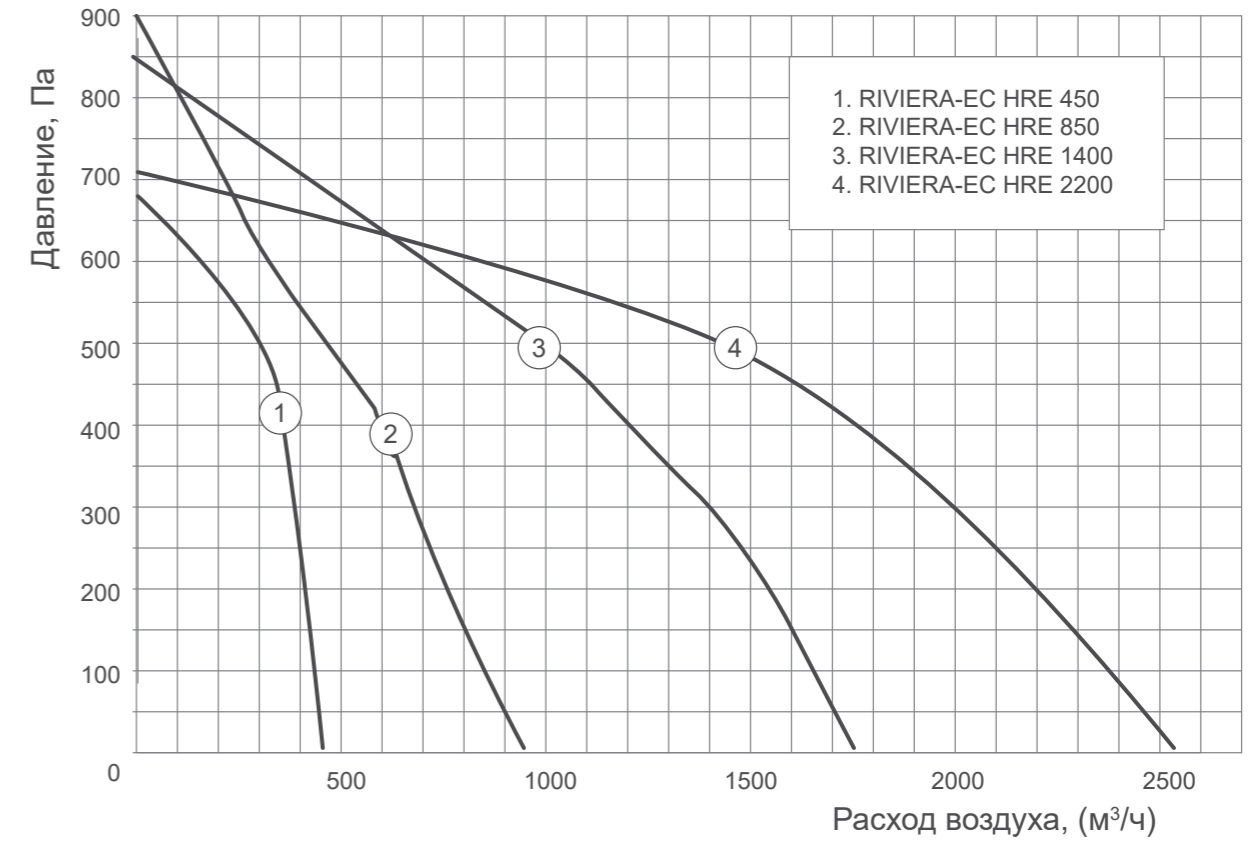

**АКСЕССУАРЫ**

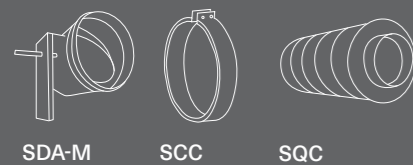

**ЭЛЕКТРИЧЕСКИЕ АКСЕССУАРЫ**

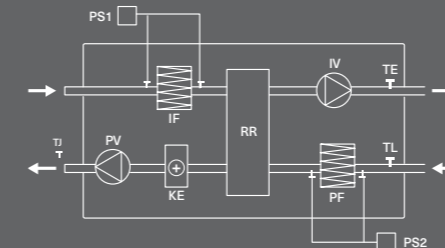

PV	вентиляторы приточного воздуха
IV	вентиляторы вытяжного воздуха
IV	вентиляторы вытяжного воздуха
IF	фильтр вытяжного воздуха
TJ	датчик температуры приточного воздуха канальный
PF	фильтр для приточного воздуха
TL	термостат наружного воздуха
TE	датчик температуры вытяжного воздуха
KE	электрический нагреватель
PS	дифференциальные датчики давления (поставляются отдельно)



ВОДЯНОЙ НАГРЕВАТЕЛЬ



ПЛАСТИНЧАТЫЙ РЕКУПЕРАТОР



Энергоэффективность класса A



ЕС-двигатели



EU5 EU5 Фильтр высокой степени очистки



Легкое обслуживание



78% КПД регенератора



Компактные габариты



Встроенная система автоматики



Высокое качество



Проводной пульт управления OAZIS в комплекте

ТЕХНИЧЕСКИЕ ХАРАКТЕРИСТИКИ

Модель	Максимальный расход воздуха, м <sup>3</sup> /ч	КПД регенератора, %	Общая потребляемая мощность, кВт	Рабочий ток, А	Электропитание установок, В/Ф/Гц	Рекомендованный водяной нагреватель (в комплект поставки установки не входит)	Габаритные размеры (ВхШхД), мм	Присоединительный размер, мм	Масса, кг	Уровень звукового давления, дБ(А)
RIVIERA-EC HRW 450	450	77	0,5	3,4	~1/230/50	SHCW 200x200-2	610x560x1000	200	80	49
RIVIERA-EC HRW 850	940	78	0,5	3,7	~1/230/50	SHCW 300x300-2	940x710x1200	250	135	55
RIVIERA-EC HRW 1400	1750	77	1,1	5,5	~1/230/50	SHRW 50-30-2	1040x860x1450	315	190	57
RIVIERA-EC HRW 2200	2510	75	1,1	5,5	~1/230/50	SHRW 60-35-2	1040x860x1450	315	195	60

КПД регенератора указан при максимальном расходе воздуха, температуре в помещении +20°C и влажности 60%, наружной температуре -20°C и влажности 90%.

ВЕСОГАБАРИТНЫЕ ХАРАКТЕРИСТИКИ

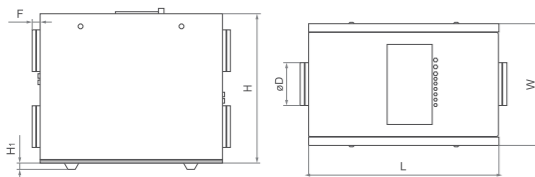

Модель	Размеры, мм						Вес, кг
	L	W	H	H1	D	F	
RIVIERA-EC HRW 450	1000	560	610	40	200	50	80
RIVIERA-EC HRW 850	1200	710	940	40	250	50	135
RIVIERA-EC HRW 1400	1450	860	1040	70	315	50	190
RIVIERA-EC HRW 2200	1450	860	1040	70	315	50	195

АЭРОДИНАМИЧЕСКИЕ ХАРАКТЕРИСТИКИ

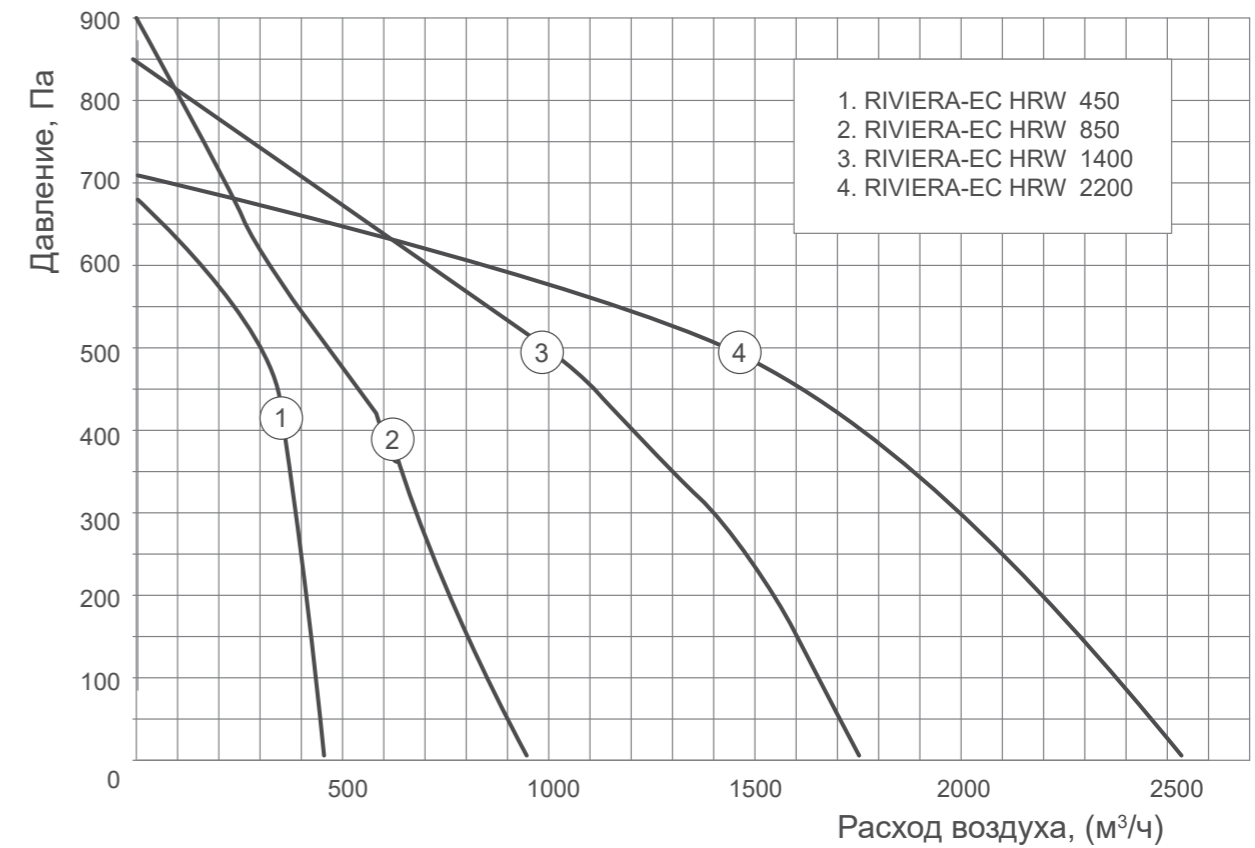

АКСЕССУАРЫ

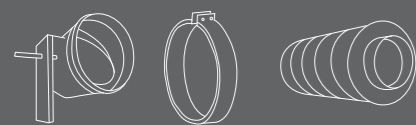

SDA-M

SCC

SQC

ЭЛЕКТРИЧЕСКИЕ АКСЕССУАРЫ



PS-500-L

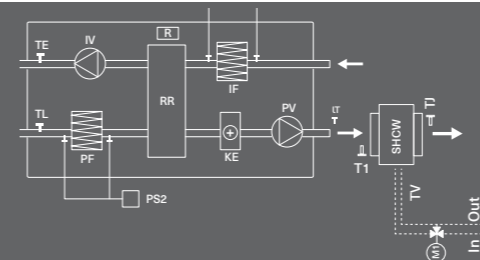

PV	вентиляторы приточного воздуха
IV	вентиляторы вытяжного воздуха
RR	роторный рекуператор
PF	фильтр для свежего воздуха
IF	фильтр для вытяжного воздуха
SHCW	водяной канальный нагреватель (в комплект поставки не входит)
TL	термостат наружного воздуха
TE	датчик температуры вытяжного воздуха

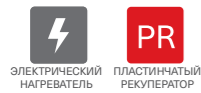

- Энергоэффективность класса А
- 78% КПД регенератора
- ЕС-двигатели
- Компактные габариты
- EU5 EU5 Фильтр высокой степени очистки
- Встроенная система автоматики
- Легкое обслуживание
- Высокое качество
- Проводной пульт управления OAZIS в комплекте

**ТЕХНИЧЕСКИЕ ХАРАКТЕРИСТИКИ**

Модель	Максимальный расход воздуха, м³/ч	Мощность электронагревателя, кВт	КПД регенератора, %	Общая потребляемая мощность, кВт	Рабочий ток, А	Электропитание установок, В/Ф/Гц	Габаритные размеры (ВхШхД), мм	Присоединительный размер, мм	Масса, кг	Уровень звукового давления, дБ(А)
RIVIERA-EC VRE 450	450	1,5	77	2	10,2	~1/230/50	900x560x1000	160	79,5	49
RIVIERA-EC VRE 850	908	2	78	2,6	12,9	~1/230/50	1200x710x1350	250	108	55
RIVIERA-EC VRE 1400	1705	6	77	7,3	14,5	~3/400/50	1150x860x1500	315	180	57
RIVIERA-EC VRE 2200	2490	12	75	13,3	23,9	~3/400/50	1150x860x1500	400	192	60

КПД регенератора указан при максимальном расходе воздуха, температуре в помещении +20°C и влажности 60%, наружной температуре -20°C и влажности 90%.

**ВЕСОГАБАРИТНЫЕ ХАРАКТЕРИСТИКИ**

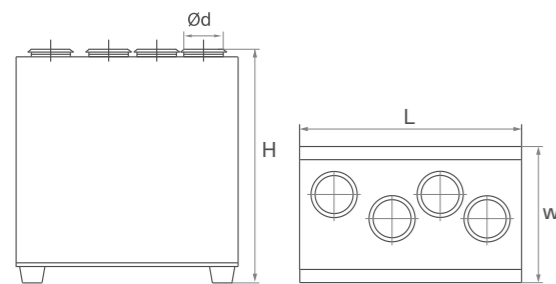

Модель	Размеры, мм				Вес, кг
	L	W	H	D	
RIVIERA-EC VRE 450	1000	560	1076	160	79,5
RIVIERA-EC VRE 850	1350	710	1376	250	108
RIVIERA-EC VRE 1400	1500	860	1270	315	180
RIVIERA-EC VRE 2200	1500	860	1270	400	192

**АЭРОДИНАМИЧЕСКИЕ ХАРАКТЕРИСТИКИ**

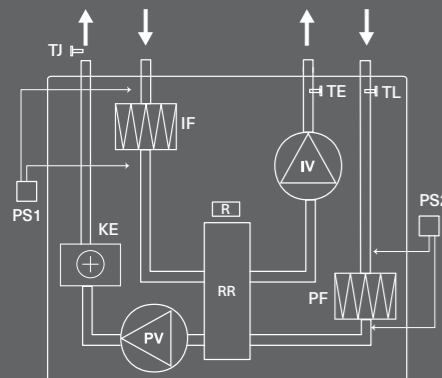
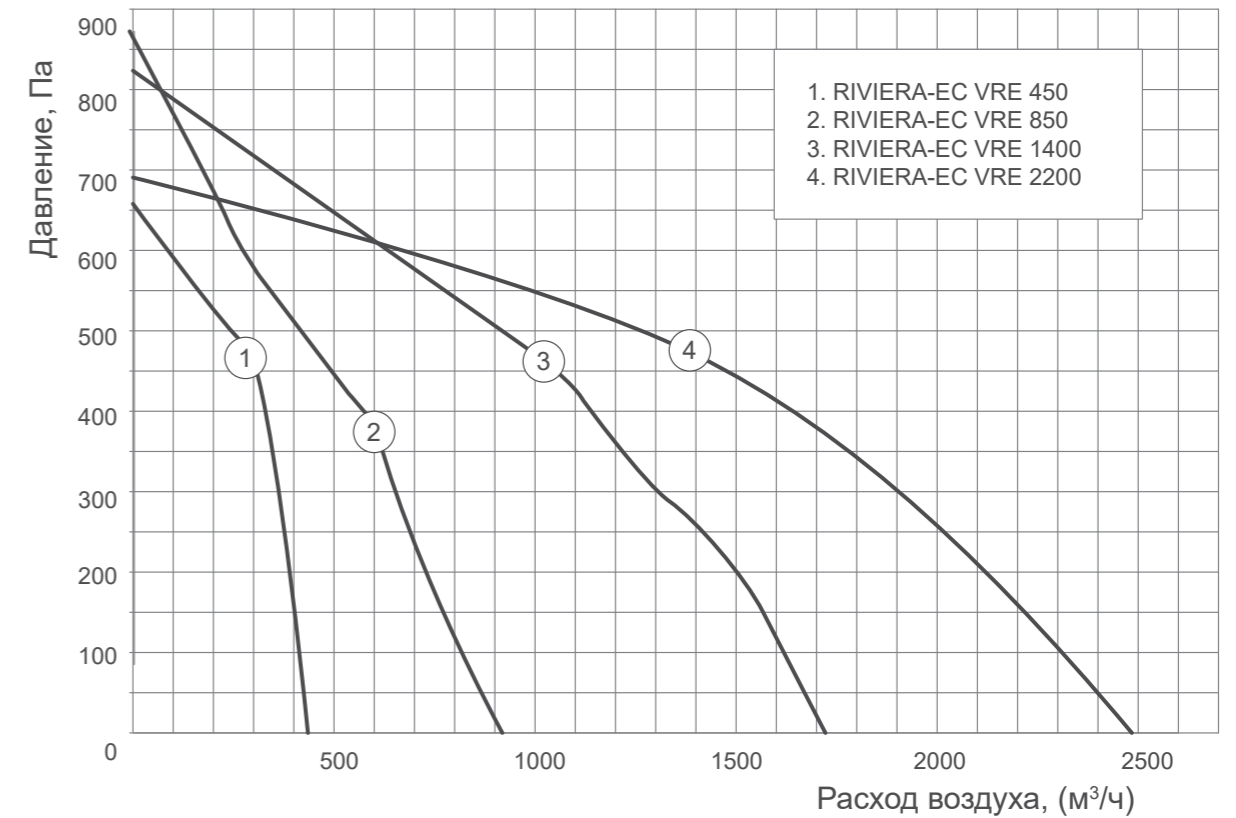

**RIVIERA-EC VRE 450,850**

PV	вентилятор приточного воздуха
IV	вентилятор вытяжного воздуха
RR	роторный регенератор
KE	электрический нагреватель
PF	фильтр для приточного воздуха
IF	фильтр для вытяжного воздуха
TJ	датчик температуры приточного воздуха канальный
TE	датчик температуры вытяжного воздуха
TL	термостат наружного воздуха
PS	дифференциальные датчики давления (поставляются отдельно)

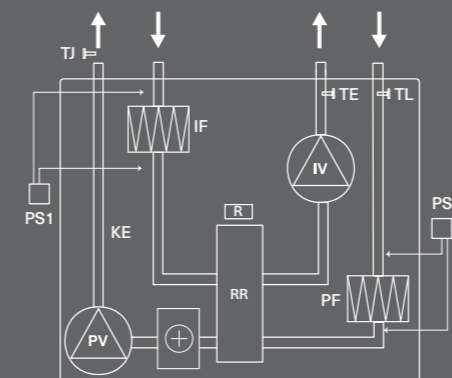
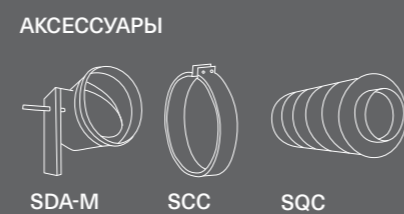

**RIVIERA-EC VRE 1400,2200**

PV	вентилятор приточного воздуха
IV	вентилятор вытяжного воздуха
RR	роторный регенератор
KE	электрический нагреватель
PF	фильтр для приточного воздуха
IF	фильтр для вытяжного воздуха
TJ	датчик температуры приточного воздуха канальный
TE	датчик температуры вытяжного воздуха
TL	термостат наружного воздуха
PS	дифференциальные датчики давления (поставляются отдельно)



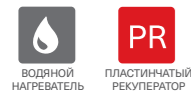

- Энергоэффективность класса А
- 78% КПД регенератора
- ЕС-двигатели
- Компактные габариты
- Фильтр высокой степени очистки
- Встроенная система автоматики
- Легкое обслуживание
- Высокое качество
- Проводной пульт управления OAZIS в комплекте



ТЕХНИЧЕСКИЕ ХАРАКТЕРИСТИКИ

Модель	Максимальный расход воздуха, м³/ч	КПД регенератора, %	Общая потребляемая мощность, кВт	Рабочий ток, А	Электропитание установок, В/Ф/Гц	Рекомендованный водяной нагреватель (в комплект поставки установки не входит)	Габаритные размеры (вх/ш/г), мм	Присоединительный размер, мм	Масса, кг	Уровень звукового давления, дБ(А)
RIVIERA-EC VRW 450	450	77	0,5	3,4	~1/230/50	SHCW 200x200-2	900x560x1000	160	79	49
RIVIERA-EC VRW 850	940	78	0,5	3,7	~1/230/50	SHCW 300x300-2	1200x710x1350	250	104	55
RIVIERA-EC VRW 1400	1750	77	1,1	5,5	~1/230/50	SHRW 50-30-2	1150x860x1500	315	178	57
RIVIERA-EC VRW 2200	2510	75	1,1	5,5	~1/230/50	SHRW 60-35-2	1150x860x1500	400	190	60

КПД регенератора указан при максимальном расходе воздуха, температуре в помещении +20°C и влажности 60%, наружной температуре -20°C и влажности 90%.

ВЕСОГАБАРИТНЫЕ ХАРАКТЕРИСТИКИ

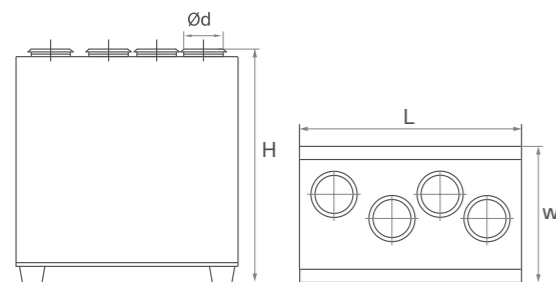

Модель	Размеры, мм				Вес, кг
	L	W	H	D	
RIVIERA-EC VRW 450	1000	560	1076	160	79
RIVIERA-EC VRW 850	1350	710	1376	250	104
RIVIERA-EC VRW 1400	1500	860	1270	315	178
RIVIERA-EC VRW 2200	1500	860	1270	400	190

АКСЕССУАРЫ

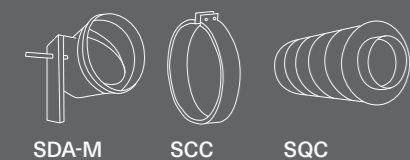

ЭЛЕКТРИЧЕСКИЕ АКСЕССУАРЫ



АЭРОДИНАМИЧЕСКИЕ ХАРАКТЕРИСТИКИ

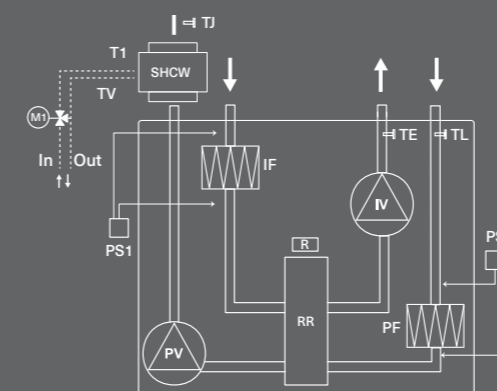
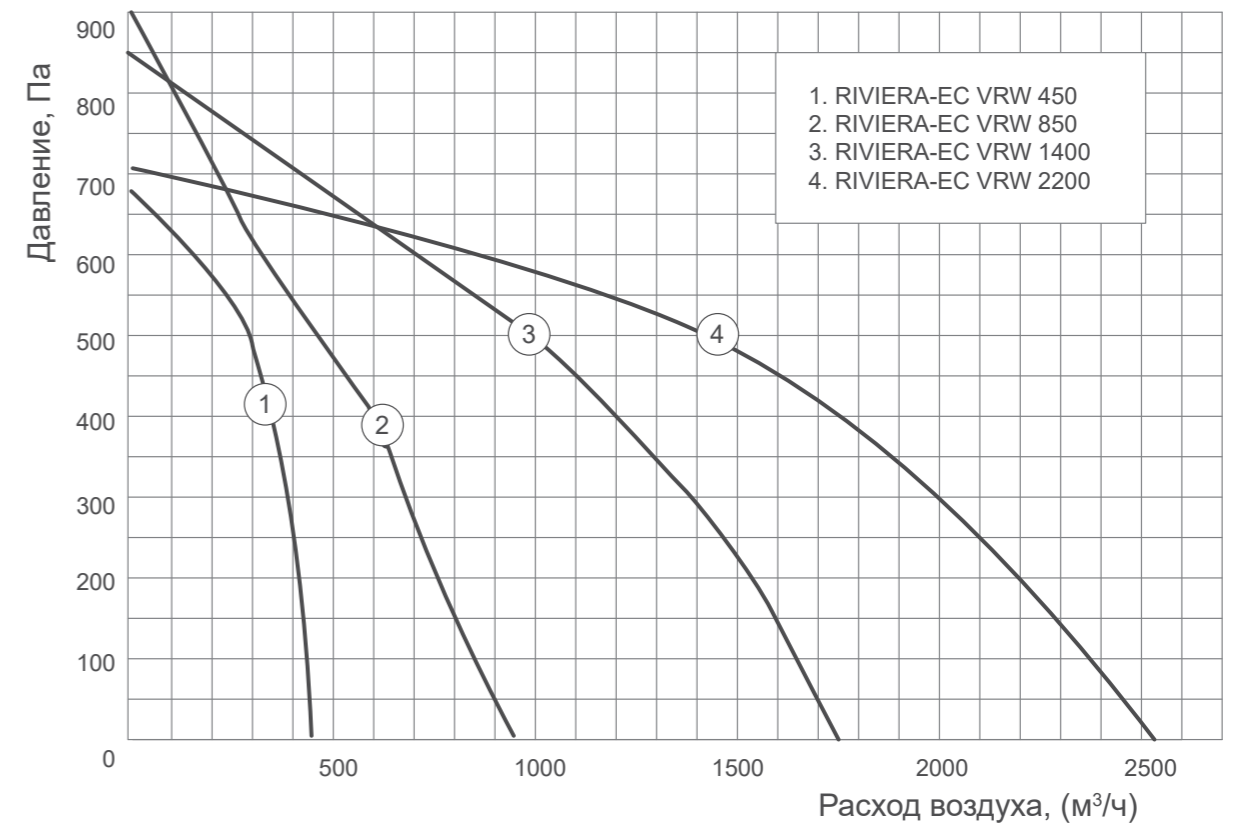

RIVIERA-EC VRW

PV	вентилятор приточного воздуха
IV	вентилятор вытяжного воздуха
PF	фильтр для приточного воздуха
IF	фильтр для вытяжного воздуха
SHCW	водяной канальный нагреватель (в комплект поставки не входит)
RR	роторный регенератор
T1	датчик температуры обратной воды
TJ	датчик температуры приточного воздуха канальный
TE	датчик температуры вытяжного воздуха
TL	термостат наружного воздуха
PS	дифференциальные датчики давления (поставляются отдельно)

Energolux

КАРКАСНО-ПАНЕЛЬНЫЕ  
ВЕНТИЛЯЦИОННЫЕ УСТАНОВКИ



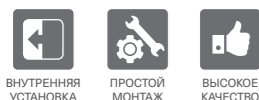

**Стандартное исполнение** используется в основном для монтажа оборудования внутри помещения. Агрегаты обеспечивают работу вентиляции и кондиционирования объектов различного назначения: офисные здания, коттеджи и таунхаусы, спортивные сооружения, культурно-развлекательные и торговые центры, все типы помещений коммерческого назначения, рестораны, предприятия общественного питания и пр.

- **Модульная конструкция** облегчает транспортировку и монтаж.
- **Подвесное исполнение** позволяет расположить оборудование в подпотолочное пространство для вновь возводимых и уже существующих зданий.
- **Повышенная жесткость конструкций.**
- **Самоцентрирующиеся крепления** обеспечивают плотное соединение секций друг с другом, исключая утечки воздуха.
- **Удобное обслуживание** через сервисные люки.
- **Оптимальное сочетание секций.**
- **Широкий выбор вариантов компоновки:** прямые, приточно-вытяжные установки с рециркуляцией, приточно-вытяжные установки с рекуперацией тепла.

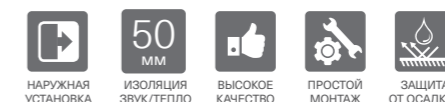

**Наружное исполнение** агрегатов необходимо для эксплуатации установок на открытом воздухе. Монтаж на подготовленных площадках кровли здания. Агрегаты обеспечивают работу вентиляции и кондиционирования на объектах различного назначения: офисные здания, спортивные сооружения, культурно-развлекательные и торговые центры.

- Специальная крыша из оцинкованной стали для защиты установки от атмосферных осадков (в комплекте).
- Защитные козырьки со стороны всасывания и нагнетания воздуха (опция).
- Воздушный клапан внутренней установки (в комплекте).
- Утепленное исполнение клапана с периметральным обогревом (опция) для работы установки при экстремально низких температурах.
- Специальная конструкция створок клапана, предотвращающая теплопотери.
- Повышенная герметичность и жесткость корпуса.

**ВЫСОКОЭФФЕКТИВНЫЕ РЕКУПЕРАТОРЫ**

- Пластинчатый с КПД 70%
- Роторный с КПД 90%
- Гликолевый с КПД 45%



**ИНСПЕКЦИОННЫЕ ОКНА**

- Доступна подсветка внутри
- Легкий контроль состояния секции



**РУЧКИ И ЗАМКИ**

- Обеспечивают простоту обслуживания
- Надежны и безопасны



**КОНСТРУКЦИЯ УГОЛКОВ**

- Соединительные уголки с системой Thermal Brake и алюминиевый профиль
- Обеспечение конструктивной прочности и герметичности конструкции
- Исключение образования тепловых мостиков

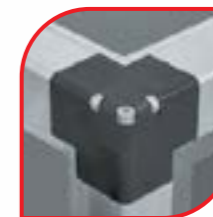

**СКРЫТЫЕ ОТ ПОТОКА ПОВОРОТНЫЕ ШЕСТЕРНИ**

Исключена поломка шестерни из-за механических повреждений.

**ВЫСОКОЭФФЕКТИВНЫЕ ЕС И АС**

- Класс энергоэффективности IE4 (IEC 60034-30)
- Ультранизкий уровень шума



**СОЕДИНИТЕЛИ СЕКЦИЙ И ПЕТЛИ**

- Высокая степень герметичности соединений
- Минимизация тепловых потерь
- Четкое прилегание секций друг к другу
- Простота монтажа
- Высокая прочность и надежность конструкции



**НАГРЕВАТЕЛИ**

Водяные нагреватели разработаны специально для взаимодействия с перегретой водой и любыми типами антифризов высокой концентрации. Шаг оребрения, равный 1,6 мм, позволяет добиваться лучших характеристик теплопередачи.

Электрический нагреватель выполнен из коррозионно-стойкой спирали, закрепленной на керамических изоляторах. Для защиты от перегрева используется биметаллическое реле температуры.

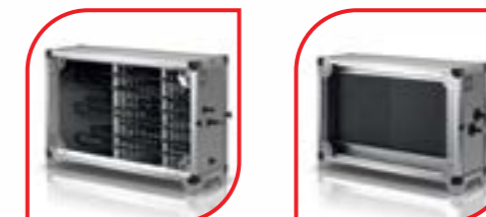

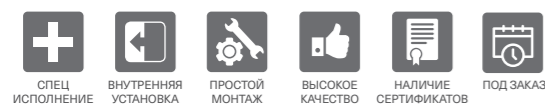

**Гигиеническое исполнение** установок специально разработано для вентиляции и кондиционирования объектов с более высокими требованиями к чистоте приточного воздуха. Агрегаты обеспечивают работу вентиляции в учреждениях медицинского назначения (центры, поликлиники, больницы, санатории и пр.), для фармацевтической и электронной промышленности, пищевых производств и пр.

- Для удобства обслуживания, с целью очистки и дезинфекции, все внутренние поверхности агрегата абсолютно гладкие и изготовлены из нержавеющей стали, стойкой к коррозии.
- Для герметизации швов применяется специальный антигрибковый герметик.
- Высокоэффективные фильтры карманного типа со степенью очистки G4, F5, F7, F9. В случае требования особо тонкой очистки воздуха – HEPA11...14.
- Инспекционные пустые секции для облегчения доступа к основным элементам агрегата (опция).
- Секция для подключения парового увлажнителя с поддоном для отвода конденсата (опция).
- Смотровые окна в панелях и внутренняя подсветка (опция).

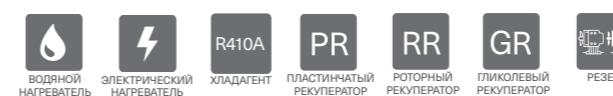

- А класс эффективности
- Диапазон работы -40...+40 °С
- Компактные размеры
- Толщина корпуса 25 мм и 45 мм
- Удобное обслуживание
- Высокое качество
- Наружное исполнение
- Внутреннее исполнение

17 стандартных типоразмеров  
 Расход воздуха от 500 м³/ч до 140 000 м³/ч  
 Толщина изоляции 25 мм и 45 мм  
 Напольное или подвесное исполнение

EnergAir Small										
Расход воздуха м³/час										
Типоразмер	0	1000	2000	3000	4000	5000	6000	7000	8000	11000
EnergAIR 100-50										
EnergAIR 80-50										
EnergAIR 70-40										
EnergAIR 60-35										
EnergAIR 60-30										
EnergAIR 50-30										
EnergAIR 50-25										

РАЗМЕРЫ СЕЧЕНИЯ ВЕНТИЛЯЦИОННЫХ УСТАНОВОК

EnergAir Small							
Типоразмер	50-25	50-30	60-30	60-35	70-40	80-50	100-50
Ширина, мм	710	710	810	810	910	1010	1225
Высота, мм	470	520	520	570	620	720	740

EnergAir Elegant									
Расход воздуха м³/час									
Типоразмер	0	20 000	40 000	60 000	80 000	100 000	120 000	140 000	
EnergAIR 20									
EnergAIR 18									
EnergAIR 16									
EnergAIR 14									
EnergAIR 12									
EnergAIR 10									
EnergAIR 8									
EnergAIR 6									
EnergAIR 4									
EnergAIR 2									

РАЗМЕРЫ СЕЧЕНИЯ ВЕНТИЛЯЦИОННЫХ УСТАНОВОК

EnergAir Elegant										
Типоразмер	2	4	6	8	10	12	14	16	18	20
Ширина, мм	1100	1100	1320	1435	1660	2045	2485	2485	3320	4090
Высота, мм	1100	1320	1320	1435	1660	2045	2045	2485	3320	3320



### ВЕНТИЛЯТОРНАЯ ГРУППА

Применяются рабочие колеса ведущих производителей. Возможность гибкой конфигурации системы обеспечивается за счет применения АС электродвигателей с классом эффективности E12 и ЕС двигателей с наивысшим классом эффективности E14 или применение альтернативных двигателей АИР. Для снижения вибраций и увеличения срока службы осуществляется балансировка каждой пары «колесо-двигатель». Для исключения передачи вибраций на корпус установки рама вентилятора устанавливается на виброизоляторы.



### РОТОРНЫЙ РЕГЕНЕРАТОР

Исключительно высокая эффективность роторного регенератора отечественного производства обеспечивает рекордное КПД в 90 %, а благодаря существенно улучшенному уплотнителю удалось сократить перетекание воздуха по сравнению с обычными регенераторами.



### ПЛАСТИНЧАТЫЙ ПЕРЕКРЕСТНОТОЧНЫЙ РЕКУПЕРАТОР

Пластинчатый перекрестноточный рекуператор отечественного производства. Рекуператор комплектуется клапаном байпаса на все сечение, что позволяет снизить время разморозки, перекрывая доступ приточного воздуха в рекуператор. На вытяжном канале установлены каплеуловитель и поддон. Возможно применение рекуператора с эпоксидным покрытием для работы в агрессивных средах.



### ТЕПЛООБМЕННИКИ

Применяются Cu-Al теплообменники отечественного производства. Высокая эффективность достигается за счет оптимизированного шага оребрения и уменьшенного аэродинамического сопротивления. Калачи с увеличенной толщиной стенки 0,35 мм позволяют снизить риск разрыва при разморозке теплообменников. Каплеуловители специальной формы позволяют использовать их при высоких скоростях без потери эффективности. Максимальная температура теплоносителя 130°C, давление 1,6 МПа, возможность работы с этилен/пропилен гликолевыми смесями. Возможность применения хладагентов R407C, R410A, R314a.



### ЭЛЕКТРИЧЕСКИЙ НАГРЕВАТЕЛЬ

Нагревательные элементы мощностью от 7,5 кВт до 120 кВт из термостойкой нержавеющей стали, закрепленной на керамических изоляторах. Применение разделения общей мощности на ступени позволяет значительно экономить при монтаже и эксплуатации. Для защиты от перегрева используется двухступенчатая защита от перегрева, для плавного регулирования мощности применяются твердотельные реле (опция).



### ФИЛЬТРЫ

Высокоэффективные фильтры карманного и кассетного типа с множеством степеней очистки (от EU3 до EU14) позволяют легко подобрать нужный класс фильтрации под любой тип объекта. Герметичное прилегание фильтров класса выше F7 достигается за счет применения специальных прижимов, что обеспечивает отсутствие возможности «перетекания» воздуха вокруг рамки.



### ВОЗДУШНЫЙ КЛАПАН

Применяются скрытые от потока поворотные шестерни, что увеличивает ресурс воздушного клапана и устраняет возможность поломки шестерни при попадании инородных предметов в клапан.

Для северных регионов клапаны опционально снабжаются периметральным электрическим подогревом, что позволяет эксплуатировать установки до -40°C.



### ГЕРМЕТИЧНОЕ СОЕДИНЕНИЕ ПАНЕЛЕЙ

Применение корпуса из профиля с запатентованной системой STOPPER позволяет обеспечивать герметичность корпуса А-класса по EN 1886:2008. Это достигается за счет того, что панели крепятся клиновыми зажимами, при этом саморезы не применяются. Поверхность панелей окрашивается специализированной высокостойкой эмалевой краской, которая обеспечивает класс коррозионной стойкости С3.

Energolux

ШКАФЫ УПРАВЛЕНИЯ



## МОДУЛИ УПРАВЛЕНИЯ ENERGO LUX

Шкафы на базе новейшего контроллера Zentec M245 управляют системами вентиляции любой сложности. Простой в настройке конфигуратор контроллера позволяет настраивать и запускать шкафы управления. В компактных корпусах шкафов реализовано управление системами вентиляции и кондиционирования воздуха с различным составом и широким спектром функциональных особенностей.

Универсальное программное обеспечение контроллеров Zentec позволяет гибко и удобно настраивать контроллер для систем с разным функционалом. Мастер конфигурации просто и удобно поможет настроить модуль управления к работе при первом запуске оборудования и выбрать необходимую конфигурацию поэтапно.

Базовые складские модели предназначены для управления:

- Двумя однофазными до 2 кВт каждый (прямой пуск) или одним трехфазным вентилятором до 5,5 кВт (прямой пуск или ПЧ).
- Однофазным (230 вольт) циркуляционным насосом мощностью до 300 Вт.
- Приводами воздушных заслонок, имеющими напряжение питания 230 вольт.
- Двумя приводами трехходовых клапанов, имеющих напряжение питания 24 вольта и управление по сигналу 0–10 вольт, нагрев/охлаждение.
- Одной или двумя ступенями ККБ.



### КОРПУС

- Высокое качество материалов от производителей tekfor (пластик) и DKC (металл)
- Пластик до IP 45
- Металл до IP 67

### АВТОМАТИЧЕСКИЕ ВЫКЛЮЧАТЕЛИ DEKRAFT

- Высокая надежность и безопасность

### КОНТРОЛЛЕРЫ ZENTEC (КОНТРОЛЛЕР M245)

- Универсальные входы 10 шт
- Универсальные выходы 8 шт
- Транзисторные выходы 2 шт
- Релейные выходы 5 шт
- Порт RS-485 2шт

### РЕЛЕ FINDER

- Катушки AC или DC
- Быстрое извлечение реле с помощью пластикового зажима
- Индикация электропитания и модуль подавления

### КЛЕММЫ TEKFOR

- Компактная разводка кабелей
- Защита от прикосновения к токоведущим частям
- Удобство обслуживания щита

SA Basic	
Температура окружающей среды: эксплуатации/хранения	0...50°C / -20...65°C
Относительная влажность воздуха: эксплуатации/хранения	0...90% без конденсата / 0...90% без конденсата
Степень защиты (при закрытой крышке)	IP65
Параметры подключаемых вентиляторов, варианты:	
— Приточный вентилятор с прямым пуском	3~400 В; не более 5,5 кВт
— Приточный и вытяжной вентиляторы с прямым пуском	1~230 В; не более 2 кВт каждый
— Приточный вентилятор с преобразователем частоты	3~400 В; не более 4,0 кВт
Параметры циркуляционного насоса водяного калорифера	1~220 В; не более 0,3 кВт
Параметры привода воздушной заслонки притока (ПУ), кроме ПУ-VU с рециркуляцией/со смесительной камерой	1~220 В с пружинным возвратом
Параметры привода воздушной заслонки вытяжки (ВУ), кроме ПУ-VU с рециркуляцией/со смесительной камерой	1~220 В откр./закр.
Параметры привода воздушных заслонок для ПУ-VU с рециркуляцией/со смесительной камерой	1~24 В, управление 0...10 В; на притоке и вытяжке – с пружинным возвратом
Количество и тип подключаемых датчиков температуры	От 1 до 4; PT1000/NTC10K
Регулируемый диапазон температуры	0–50 °C
Количество и тип регулируемых выходов	От 1 до 4; 0...10 В

Компонент	Методы управления и контролируемые параметры	Функции защиты
Водяной нагреватель	– Основной нагреватель – Калорифер догрева после увлажнителя	– Предварительный прогрев – Защита с помощью капиллярного термостата – Превентивная защита на основе данных о температуре наружного воздуха и температуры обратного теплоносителя – Периодические кратковременные испытания привода и клапана – Контроль давления теплоносителя
Электрический нагреватель	– Одноступенчатый с аналоговым управлением	– Перегрев
Рекуператор	– Многоступенчатый с дискретным управлением – Линейное или двоичное распределение мощности ступеней – Пластинчатый, в т.ч. с байпасными заслонками – Роторный с дискретным или аналоговым управлением – С промежуточным теплоносителем – управление насосом и клапаном в контуре теплоносителя	– Догрев после установки – Контроль обмерзания с автоматическим размораживанием – Термозащита привода роторного теплообменника – Периодическое проворачивание ротора во время его неактивности – Периодические кратковременные испытания привода и клапана рекуператора с промежуточным теплоносителем
Вентиляторы	– Приточные вентиляторы – Вытяжные вентиляторы – Резервные вентиляторы – Дискретное управление – Пропорциональное управление	– Перегрев – Перепад давления на вентиляторе – Статус частотного преобразователя
Фильтры	– Фильтр приточного воздуха – Фильтр вытяжного воздуха	– Перепад давления на фильтре
Насосы	– Насос водяного нагревателя	– Термозащита насосов
Заслонки	– Заслонки наружного воздуха – Смесивающие заслонки	– Задержка запуска вентиляторов после открывания заслонок – Контроль концевых контактов приводов заслонок – Подогрев заслонок
Компрессоры	– Дискретное управление	– Управление с учетом требований производителей компрессоров – Ротация компрессоров
Общее	– Управление режимами работы – Контроль статуса установки – Местное и удаленное управление	– Контроль состояния сигнала пожарной тревоги – Отображение наличия тревоги установки

## РАСШИФРОВКА ОБОЗНАЧЕНИЯ

**SA P H PL XFX ZEN**

- Серия шкафа автоматики Energolux
- Материал корпуса (P - пластик, M - металл)
- Тип нагревателя (H - водяной)
- Подключение насоса
- Подключение вентилятора
- Подключение (1 - однофазный, 3- трехфазный)
- Тип (V - прямой пуск, F - частотный преобразователь)
- Мощность электродвигателя вентилятора
- Вариант ZEN с контроллером ZENTEC M245



## Назначение:

Управление системами приточной вентиляции с водяным нагревателем

## Управление и защита:

- Поддержка рабочего алгоритма и индикация рабочих режимов
- Поддержание температуры приточного воздуха от +10 до +40 °C
- Управление приводом воздушной заслонки 230В с возвратной пружиной (24В опция)
- Контроль работы и управление вентилятором
- Контроль работы и защиты от замерзания водяного нагревателя
- Отключение системы при аварии
- Отключение системы при пожаре
- Возможность дистанционного управления через пульты ZENTEC Z031 и диспетчеризации по протоколу MODBUS RTU/TCP IP

## Конструкция и материалы:

2 исполнения корпуса : белый пластик IP 41 и серый металлический с порошковым покрытием IP 65

- Для систем с водяным нагревателем
- Степень защиты
- Контроллер

## ФУНКЦИОНАЛЬНАЯ СХЕМА

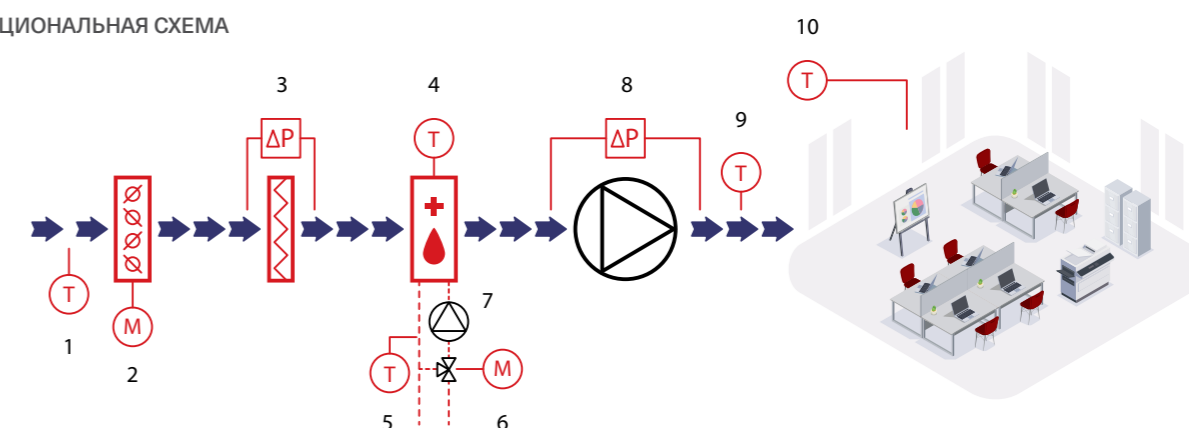

- 1 — датчик температуры наружного воздуха;
- 2 — привод заслонки 220В (24В);
- 3 — дифф. реле давления для контроля засорённости фильтра;
- 4 — термостат защиты от замерзания теплообменника;
- 5 — датчик обратной воды;
- 6 — привод регулирующего клапана;
- 7 — насос;
- 8 — дифф. реле давления для контроля работы вентилятора;
- 9 — датчик температуры канального воздуха;
- 10 — датчик температуры воздуха в помещении.



## РАСШИФРОВКА ОБОЗНАЧЕНИЯ

**SA M L .XX(X) HV3 M.24V XFX ZEN**



### Назначение:

Управление системами приточной вентиляции с электрическим нагревателем и рециркуляцией 0-10В.

### Управление и защита:

- Поддержка рабочего алгоритма и индикация рабочих режимов
- Управление приводом рециркуляционными заслонками 24В с возвратной пружиной
- Контроль работы и управление вентиляторами
- Контроль работы и защиты эл.нагревателей (откл. при перегреве ТЭНов)
- Отключение системы при аварии
- Отключение системы при пожаре
- Возможность дистанционного управления через пульты ZENTEC Z031 и диспетчеризации по протоколу MODBUS RTU/TCP IP

### Конструкция и материалы:

2 исполнения корпуса : белый пластик IP 41 до 22,5 кВт мощности нагревателя и серый металлический с порошковым покрытием IP 65 от 30 кВт

**⚡** Для систем с электрическим нагревателем

**IP41 IP65** Степень защиты

**ZEN TEC** Контроллер

## ФУНКЦИОНАЛЬНАЯ СХЕМА

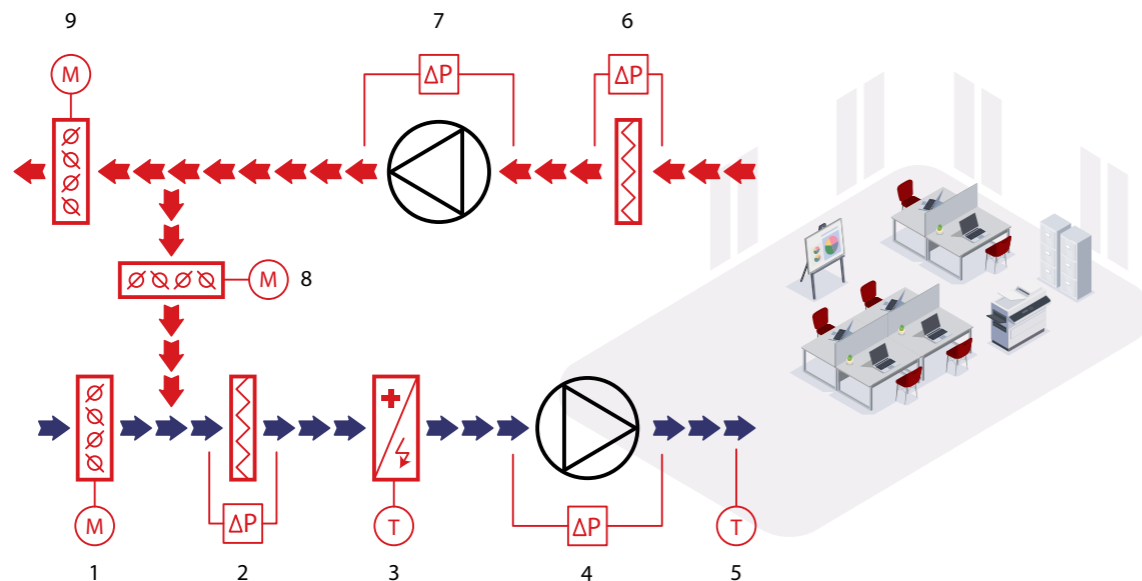

1, 8, 9 — привод заслонки 220В (24В);

2, 6 — дифф. реле давления для контроля засорённости фильтра;

3 — термостат защиты эл.нагревателя;

4, 7 — дифф. реле давления для контроля работы вентилятора;

5 — датчик температуры канального воздуха.



## РАСШИФРОВКА ОБОЗНАЧЕНИЯ

**SA P H PL CH RR XFX ZEN**



### Назначение:

Управление системами приточной вентиляции с электрическим нагревателем и рециркуляцией 0-10В.

### Управление и защита:

- Поддержка рабочего алгоритма и индикация рабочих режимов
- Поддержание температуры приточного воздуха от +10 до +40 °С
- Управление приводом воздушной заслонки 230В с возвратной пружиной (24В опция)
- Управление охладителем (водяной или фреоновый)
- Контроль работы и управление вентилятором
- Контроль работы и защиты от замерзания водяного нагревателя
- Управление рекуператором и защита от замерзания
- Отключение системы при аварии
- Отключение системы при пожаре
- Возможность дистанционного управления через пульты ZENTEC Z031 и диспетчеризации по протоколу MODBUS RTU/TCP IP

### Конструкция и материалы:

2 исполнения корпуса: белый пластик IP 41 и серый металлический с порошковым покрытием IP 65

**💧** Для систем с водяным нагревателем

**IP41 IP65** Степень защиты

**RR** Управление и защита рекуператора

**ZEN TEC** Контроллер

## ФУНКЦИОНАЛЬНАЯ СХЕМА

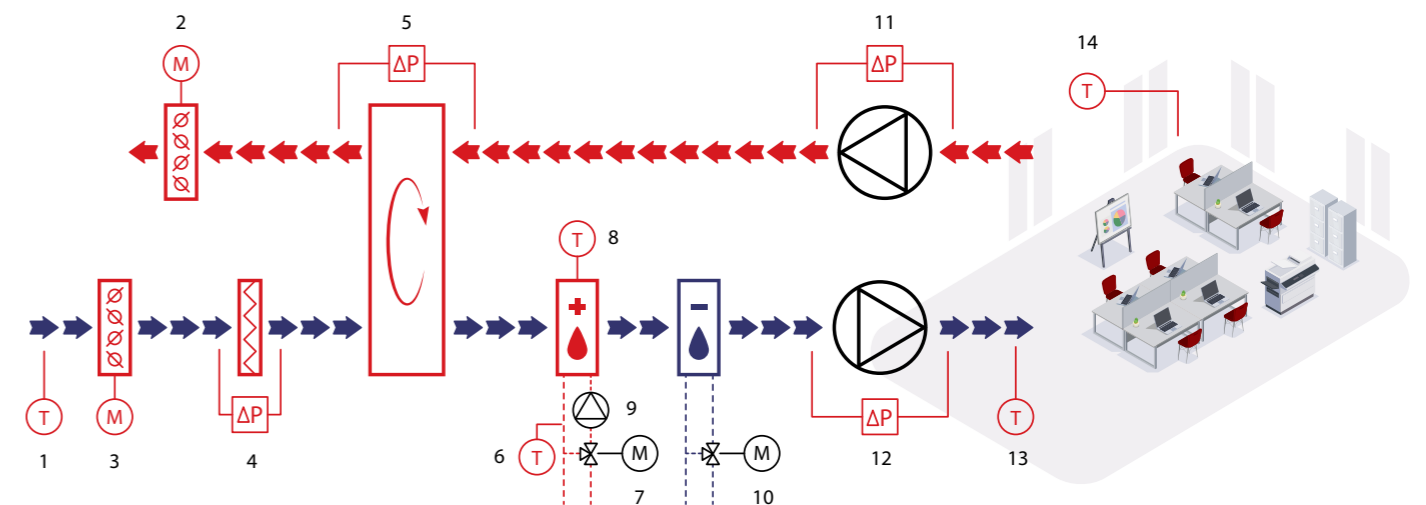

1 — датчик температуры наружного воздуха;

2, 3 — привод заслонки 220В (24В);

4 — дифф. реле давления для контроля засорённости фильтра;

8 — термостат защиты от замерзания теплообменника;

5 — дифф. реле давления для контроля обмерзания рекуператора;

6 — датчик обратной воды;

7,10 — привод регулирующего клапана;

9 — насос;

11,12 — дифф. реле давления для контроля работы вентилятора;

13 — датчик температуры канального воздуха;

14 — датчик температуры воздуха в помещении.

Energolux

ЭЛЕМЕНТЫ АВТОМАТИКИ



РЕГУЛЯТОР ТЕМПЕРАТУРЫ ДЛЯ ЭЛЕКТРИЧЕСКИХ НАГРЕВАТЕЛЕЙ РТК 6



ТЕХНИЧЕСКИЕ ДАННЫЕ

Напряжение питания	220В/380В/50Гц
Мощность подключаемых нагревателей 1f-220В/2f-380В	до 3.6кВт/6.4кВт
Максимальный рабочий ток, А	до 16 А
Степень защиты	IP20
Размер	118*164*56 мм

ПРОГРАММИРУЕМЫЙ ПУЛЬТ УПРАВЛЕНИЯ Zentec Z04.1



ТЕХНИЧЕСКИЕ ДАННЫЕ

Питание контроллера	10...35В постоянного тока
Потребляемая мощность	не более 4.5Вт
Диапазон температур эксплуатации	+5°C / + 40°C
WiFi порт	1 шт
Размер	89x89x20.5мм

ПРЕОБРАЗОВАТЕЛИ ЧАСТОТЫ ДЛЯ ОДНОФАЗНЫХ ВЕНТИЛЯТОРОВ



ТЕХНИЧЕСКИЕ ДАННЫЕ

Модель	FL751T1B	FL152T1B
Мощность	0,75 кВт	1,5 кВт
Питание	Одна фаза AC 220В-240В 50Гц / 60Гц	
Выходной ток	230 В, 50 Гц, 1 ф	230 В, 50 Гц, 1 ф
Выходное напряжение	IP44	IP44
Степень защиты	220	220

N-NK ПРЕОБРАЗОВАТЕЛИ ЧАСТОТЫ ДЛЯ ТРЁХФАЗНЫХ ВЕНТИЛЯТОРОВ



ТЕХНИЧЕСКИЕ ДАННЫЕ

Серия	Серия «N»
Вход	Номинальное напряжение и частота
	Одна фаза 220V AC, 50/60 Hz Три фазы 380V AC, 50/60 Hz
Выход	Напряжение
	3~0-220V AC 0~380V AC
Способ управления	Частота
	0,1~999Hz
Отображение	Скалярный, V/F, векторный
	Заданная частота, выходная частота, выходной ток, скорость вращения, ошибка, и т.д.
Основные функции	Разрешение установки частоты
	Цифровая настройка: 0.1 Hz, аналоговая настройка
	Точность выходной частоты
	0.1 Hz
	Управление V/F
	Кривая V/F свободно устанавливается для различных нагрузок
	Многофункциональный вход
	5 многофункциональных входных терминалов для управления
	4 программируемые операции, ускорение и замедление с 7 шагами, ВВЕРХ/ВНИЗ, экстренный останов, и т.д.
	Многофункциональный выход
1 многофункциональный выходной терминал для индикации и предупреждения о работе, нулевой скорости, внешней неисправности, программируемой операции, и т.д.	
Дополнительные функции	Ускорение/замедление
	0~999,9s отдельная установка времени ускорения / замедления
Защитные функции	Встроенный ПИД контроль, выбираемое автоматическое регулирование напряжения
	Способ задания частоты: аналоговый 0~10V, 0~20mA, настройка через потенциометр и т.д.
Условия эксплуатации	Защита от перегрузки: 150%-ый постоянный вращающий момент в течение 1 минуты, защита по перенапряжению / по проседанию напряжения
	Другие защиты: перегрев, защита от короткого замыкания, по перегрузке по току, обрыва выходной фазы U, V, W, пользовательский пароль, и т.д.
Условия эксплуатации	Температура: -10С ~ 40С (без инея)
	Влажность: ниже 95% (без конденсата)
	Высота: ниже 1000 м Вибрация: ниже 0.5G

MTY-2,5 ОДНОФАЗНЫЙ ТИРИСТОРНЫЙ РЕГУЛЯТОР СКОРОСТИ



ТЕХНИЧЕСКИЕ ДАННЫЕ

	MTY-2,5
Максимальный ток, А	2,5
Габаритные размеры, мм	84x81x55
Электропитание	230 В, 50 Гц, 1 ф
Степень защиты	IP44
Вес, г	220

ДИФФЕРЕНЦИАЛЬНЫЙ ДАТЧИК ДАВЛЕНИЯ **Серия PS-L**



	PS-500-L	PS-2000-L
Диапазон давления, Па	30–500	100–2000
Окружающая температура, °C	–30...+85	
Мембрана	Силикон	
Класс защиты	II	
Степень защиты	IP 54	
Корпус	ПВХ	
Резистивная нагрузка	3А при 250 В	
Индуктивная нагрузка (при 6-кратном пусковом токе cos φ 0,6)	2А при 250 В	

КОМНАТНЫЙ ГИГРОСТАТ **NZH-101**



	NZH-101
Релейный выход	макс. 5 А, 230 В
Окружающая температура, °C	0...60
Диапазон измерения влажности, %	35...100
Гистерезис, %	±4
Класс защиты	II
Степень защиты	IP 20
Допустимая скорость воздуха, м/с	15
Исполнение	настенный
Размеры корпуса, мм	115×70×35

КОНТАКТНЫЙ ДАТЧИК ТЕМПЕРАТУРЫ С ХОМУТОМ

**ALTF1-NTC10K**  
**ALTF1-PT1000**



	ALTF1-PT1000	ALTF1-NTC10K
Диапазон измерения, °C	–35...+105	–30...+120
Защитная гильза	высококачественная сталь с предварительно согнутой накладной площадкой	
Длина кабеля, м	1,5	1
Влажность, %	< 95	< 95
Класс защиты	III	III
Степень защиты	IP 65	IP 66
Диаметр хомута, мм	13...92	13...92

ДАТЧИКИ КАНАЛЬНОЙ ТЕМПЕРАТУРЫ **HTF-NTC10K, HTF-PT1000**



	HTF-NTC10K	HTF-PT1000
Диапазон измерения, °C	–40...+130	–35...+105
Защитная трубка	высококачественная сталь	
Размеры защитной трубки	Ø 6,5; L = 200	
Длина кабеля, м	1,3	2
Класс защиты	III	
Степень защиты	IP 66	IP 54

ПРЕОБРАЗОВАТЕЛИ ДАВЛЕНИЯ **РТН-3200**



	РТН-3200
Максимальный диапазон измерения, Па	2500
Возможные установки диапазона измерения, Па	–50...+50; 0...100; 0...150; 0...300; 0...500; 0...1000; 0...1600; 0...2500
Возможные установки диапазона измерения расхода, м³/ч	100; 300; 500; 1000; 3000; 5000; 9999; 30,00×1000; 50,00×1000; 99,99×1000
Напряжение питания, В	24±15% В~ или 13,5–28 В=
Собственное потребление (5...40 °C) (макс.), ВА	2
Собственное потребление (–20...+5 °C) (макс.), ВА	4
Выходной сигнал	0(2)–10 В~, 0(4)–20 мА
Точность (> 350 Па), %	3
Точность (< 350 Па), Па	10
Максимальное давление, кПа	20
Подключение, мм	2 × Ø 6,2
Окружающая температура, °C	дисплей 0–50; рабоч. –20...+40; кратковрем. –30...+50; хран. –50...+70
Степень защиты	IP 54
Размеры, мм	75×91×36

ДАТЧИКИ ТЕМПЕРАТУРЫ В ПОМЕЩЕНИИ **RTF1-NTC10K, RTF1-PT1000**



	RTF1-NTC10K	RTF1-PT1000
Диапазон измерения, °C	–40...+70	–30...+90
Размеры, мм	55×55×20	79×81×26
Монтаж	настенный	
Класс защиты	III	
Степень защиты	IP 20	IP 30

УЛИЧНЫЙ ДАТЧИК ТЕМПЕРАТУРЫ **ATF-PT1000**



	ATF1-PT1000, ATF2-PT1000
Диапазон измерения, °C	–50...+90
Размеры, мм	72×64×39,4
Относительная влажность, %	< 95
Класс защиты	III
Степень защиты	IP 65
Внешняя трубка (ATF2-PT1000)	высококачественная сталь



КАНАЛЬНЫЕ ПРЕОБРАЗОВАТЕЛИ ВЛАЖНОСТИ TUC 3



	TUC 3
Напряжение питания, В	24В (+/- 15%)
Класс защиты	III
Выходной сигнал	0—10 В
Степень защиты	IP 54
Рабочая температура, °С	-5...+50
Допустимая отн. влажность (без конденсата), %	10—95
Размеры, мм	75×75×36
Диапазон измерения влажности	0—100
Погрешность преобразования, %	±3
Длина погружной части, мм	200

КОМНАТНЫЙ ПРЕОБРАЗОВАТЕЛЬ ВЛАЖНОСТИ И ТЕМПЕРАТУРЫ TUA 3Т



	TUA 3Т
Напряжение питания, В	=24—35 В; ~24 В
Диапазон измерения температуры, °С	0...+50
Диапазон измерения влажности, %	0...100
Класс защиты	III
Выходной сигнал, В	0—10
Степень защиты	IP 30
Рабочая температура, °С	0—50
Допустимая относительная влажность (без конденсата), %	10—90
Размеры, мм	144×82×34
Погрешность преобразования	±1 °С; 3% при 20 °С

КАНАЛЬНЫЙ ГИГРОСТАТ НКН-10



	НКН-10
Релейный выход	15(8) А, 24...230 В~
Окружающая температура, °С	-10...+65
Диапазон измерения влажности, %	30...100
Гистерезис, %	5
Класс защиты	I
Степень защиты	IP 65
Максимальная скорость воздуха, м/с	8
Исполнение	канальный
Размеры корпуса, мм	108×70×72
Длина гильзы, мм	220
Температура хранения, °С	-20...+70

КОМНАТНЫЕ ПРЕОБРАЗОВАТЕЛИ ВЛАЖНОСТИ

TUA 3



	TUA 3
Напряжение питания, В	24В (+/- 15%)
Класс защиты	III
Выходной сигнал	0—10 В
Степень защиты	IP 21
Рабочая температура, °С	0—50
Допустимая отн. влажность (без конденсата), %	10—100
Размеры, мм	80×80×27
Диапазон измерения влажности	0—100%
Погрешность преобразования, %	±5

КАНАЛЬНЫЙ ПРЕОБРАЗОВАТЕЛЬ ВЛАЖНОСТИ И ТЕМПЕРАТУРЫ TUC 3Т



	TUC 3Т
Напряжение питания, В	18—35=; 18—24~
Диапазон измерения температуры, °С	0...50
Диапазон измерения влажности, %	0...100
Класс защиты	III
Степень защиты	IP 65
Рабочая температура, °С	-5...+50
Допустимая относительная влажность (без конденсата), %	10—95
Размеры, мм	75×75×36
Погрешность преобразования	±1 °С; 3% при 20 °С
Погружная часть, мм	L = 200; Ø 12

ТЕРМОСТАТЫ ЗАЩИТЫ ОТ РАЗМОРОЗКИ TS



	TS-4	TS-6	TS-11
Длина капиллярной трубки	6 м	3 м	11 м
Температура срабатывания, °С	-30...+15		
Контакт	однополюсный перекидной контакт -SPDT		
Макс. температура чувствительного элемента	120 °С		
Гистерезис, °С	2		
Температура окружающей среды	-40...+60 °С		
Сброс	автоматический		
Степень защиты	IP 65, класс I		
Тип наполнителя	парообразный		

КОМНАТНЫЕ ТЕРМОСТАТЫ TA4n-S



	TA4n-S
Чувствительный элемент	сильфон (наполненный газом)
Температура срабатывания, °С	10...30
Температура окружающей среды, °С	5...30
Класс защиты	II
Степень защиты	IP 20
Ресурс (число циклов)	10000
Исполнение	настенное
Размеры, мм	83×83×38
Цвет	слоновая кость
Релейный выход	10(3) А/250 В~
Особенности	без переключателя и индикатора

ДАТЧИКИ КОНЦЕНТРАЦИИ УГЛЕКИСЛОГО ГАЗА

FG202-1-V10, FG202-2-V10



	FG202-1-V10	FG202-2-V10
Выходной сигнал (зависит от модели)	0-10 В	0-10 В
Диапазон измерения CO2 (зависит от модели)	0...2000 ppm	0...5000 ppm
Точность измерения	± 40 ppm или ±3% при 25 °С	± 40 ppm или ±3% при 25 °С
Температура эксплуатации, компенсация	0...+50 °С, темп. компенсация	0...+50 °С, темп. компенсация
Относительная влажность при эксплуатации	0...85% Rh, без конденсата	0...85% Rh, без конденсата
Напряжение питания (постоянный ток)	10...30В (16...30В)	10...30В (16...30В)
Степень защиты корпуса	IP 65	IP 65
Степень защиты изм. элемента	IP 30	IP 30
Сенсор CO2	NDIR-сенсор с самокалибровкой	NDIR-сенсор с самокалибровкой

LFG201-2000-V10



	LFG201-2000-V10
Выходной сигнал	0-10В
Диапазон измерения CO2	0...2000 ppm
Точность измерения	± 40 ppm или ±3%
Температура эксплуатации, компенсация	-10...+50 °С, темп. компенсация.
Относительная влажность при эксплуатации	0...80% Rh, без конденсата
Напряжение питания (постоянный ток)	24В (+/- 10%)
Степень защиты от внешних воздействий	IP 65
Корпус датчика (габаритные размеры)	ABS-пластик, 100×80×46 мм

# ЭЛЕМЕНТЫ АВТОМАТИКИ

## КАПИЛЛЯРНЫЕ ТЕРМОСТАТЫ

### NET/НУ



	NET-3/НУ	NET-6/НУ
Чувствительный элемент	капилляр (наполненный жидкостью) с баллоном	
Температура срабатывания, °C	-30...+30	0...60
Гистерезис, °C	2...20	2...20
Максимальная температура чувствительного элемента, °C	60	75
Класс защиты	I	
Степень защиты	IP65	
Рабочая среда	-35...+65 °C, влажность 10...90% (без конденсации)	
Условия хранения	-40...+70 °C, при влажности <95%	
Релейный выход	15(8) А/24-250 В~, 6(1) А/400 В~	
Размеры, мм	длина капилляра — 1500; баллон — 8-10; корпус 108×70×72	
Корпус	АБС-пластик	
Вес, г	340	

## РЕЛЕ ПОТОКА ВОДЫ

### SF-1K



	SF-1K/НУ
Релейный выход	15(8) А; 24-250 В~
Температура окружающей среды, °C	-40...+85
Предельная температура чувствительного элемента, °C	-40...+120
Максимальное давление, бар	11
Класс защиты	I
Степень защиты	IP 65
Размеры корпуса, мм	140×62×65
Материал лопастей	нержавеющая сталь
Диаметр трубопровода	1...8"
Вес, кг	950

## НАКЛАДНОЙ ТЕРМОСТАТ

### BRC-S



	BRC-S (5610)
Чувствительный элемент	биметаллический элемент
Температура срабатывания, °C	20...90
Максимальная температура чувствительного элемента, °C	100
Температура окружающей среды, °C	-15...+60
Класс защиты	I
Степень защиты	IP 30
Ресурс (число циклов)	100 000
Скорость изменения температуры, °C/мин	1
Исполнение	контактный (накладной)
Релейный выход	16 А/250 В~
Размеры корпуса, мм	119×46×54
Корпус/цвет	высококачественный пластик/ оранжевый

## ИНДУСТРИАЛЬНЫЙ ТЕРМОСТАТ ET060/НУ



	ET060/НУ
Чувствительный элемент	капилляр (наполненный жидкостью)
Температура срабатывания, °C	0...60
Максимальная температура чувствительного элемента, °C	65
Температура окружающей среды, °C	-10...+65
Класс защиты	I
Степень защиты	IP 54
Ресурс (число циклов)	100 000
Скорость изменения температуры, °C/мин	1
Исполнение	настенный
Релейный выход	16(6) А/250 В~, 6(4) А/250 В~
Размеры корпуса, мм	108×70×72

## РЕГУЛИРУЮЩИЕ КЛАПАНА

### UCP

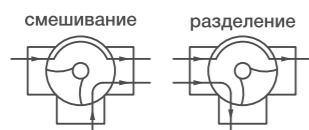

	UCP		
Максимальное давление	20 Бар, (PN20 или 2000 кПа)		
Максимальная температура теплоносителя	5...110 оС, при температуре окружающей среды 40оС		
Температура хранения и транспортировки	-40 оС...70оС		
Область применения	Охлажденная, горячая вода, гликолевые растворы (до 50%)		
	Насыщенный пар (15% 103 кПа)		
Протечка	0.01% от KVс клапана		
Монтажное подключение	BSP или NPT		
Материалы	Латунь	Корпус	Кованая латунь
		Шток	Латунь
		Седло	EPDM
		Уплотнитель	HNVR
Характеристики потока	2-ходовые	Равнопроцентная	
	3-ходовые	Равнопроцентная (порт А)	
		Линейная (порт В - байпас)	



**STX-TR (H)**



РАСШИФРОВКА ОБОЗНАЧЕНИЯ

**STX TR 40 1,6 C24 F**

серия смесительных узлов Energolux  
исполнение узлов:  
TR - Обратная конфигурация  
H - Обратная конфигурация с байпасной линией  
максимальный напор насоса  
kvs трехходового клапана  
питание электропривода трехходового - 24в  
с гибкими подводками

Назначение:  
Смесительные узлы применяются в системах вентиляции для регулирования мощности водяных нагревателей.

Модель смесительного узла	Вес, кг	Габариты (ДхШхВ), мм	Присоединительные размеры	
			Со стороны кранов	Со стороны гибких вставок
STX 40-1,0	8,68	950x300x150	3/4" внутренняя	3/4" внутренняя
STX 40-1,6	8,68	950x300x150		
STX 40-2,5	8,68	950x300x150		
STX 40-4,0	8,68	950x300x150		
STX 60-4,0	8,68	950x300x150	1" внутренняя	1" внутренняя
STX 60-6,3	8,68	1000x330x170		
STX 80-6,3	10,98	1000x330x190	1 1/4" наружная	1 1/4" внутренняя
STX 80-10,0	11,3	1000x330x190		
STX 80-16,0	14,22	1000x330x190		
STX 120-16,0	20	750x300x200	1 1/4" внутренняя	1 1/4" внутренняя
STX 120-25,0	30	820x350x200	1 1/2" внутренняя	1 1/2" внутренняя
STX 120-40,0	55	900x380x280	2" внутренняя	2" внутренняя
STX 120-60,0	75	1200x450x250	фланец DN60	фланец DN60
STX 120-90,0	90	1400x550x250	фланец DN80	фланец DN80
STX 120-150,0	110	1500x600x250	фланец DN100	фланец DN100

Данные приведены для комплектации STX...-C24-F  
Максимальная температура теплоносителя 130 °С.  
Максимальное рабочее давление 10 бар.

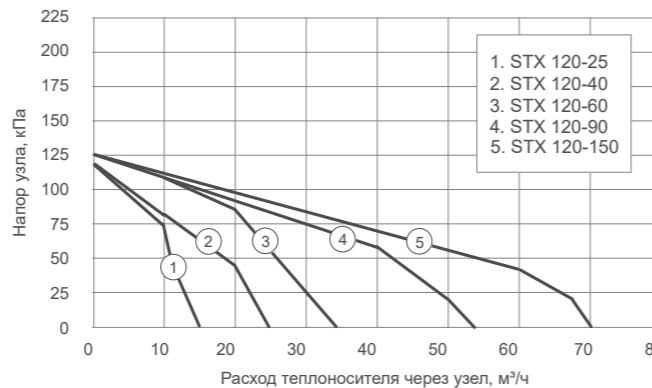
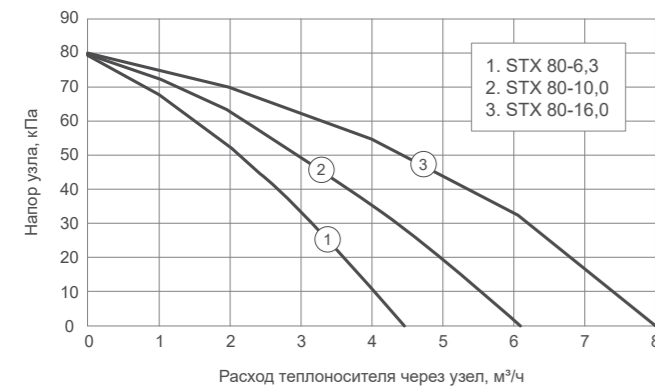
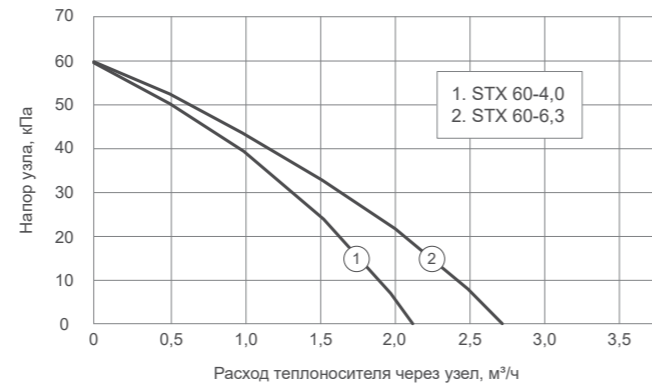
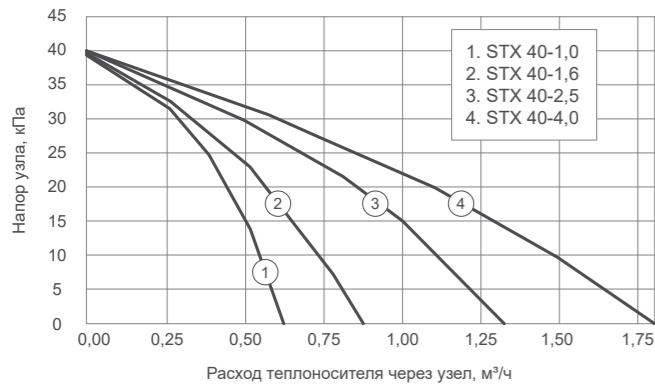

ДОСТУПНЫЕ КОНФИГУРАЦИИ

**STX-TR**

— обратная конфигурация с гибкими подводками

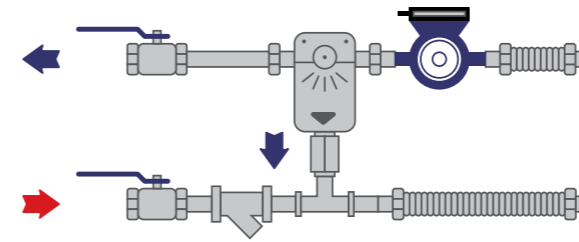

**STX-H**

— обратная конфигурация с гибкими подводками с байпасной линией

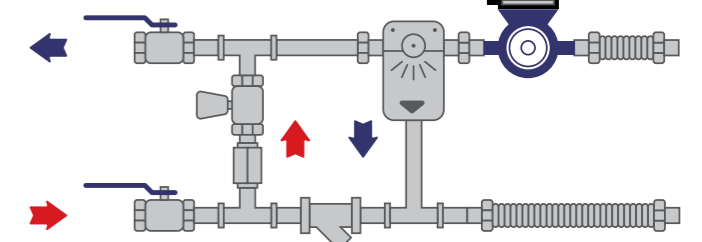

**STX-TR(TM2)**

— обратная конфигурация с гибкими подводками с двумя термоманометрами

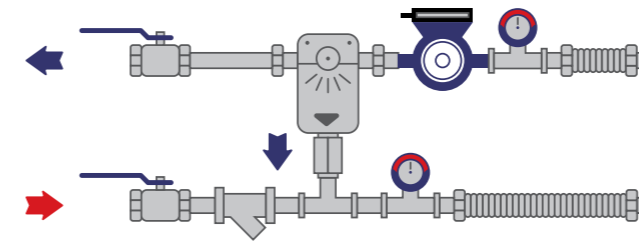

— по проектной схеме с использованием нестандартных комплектующих

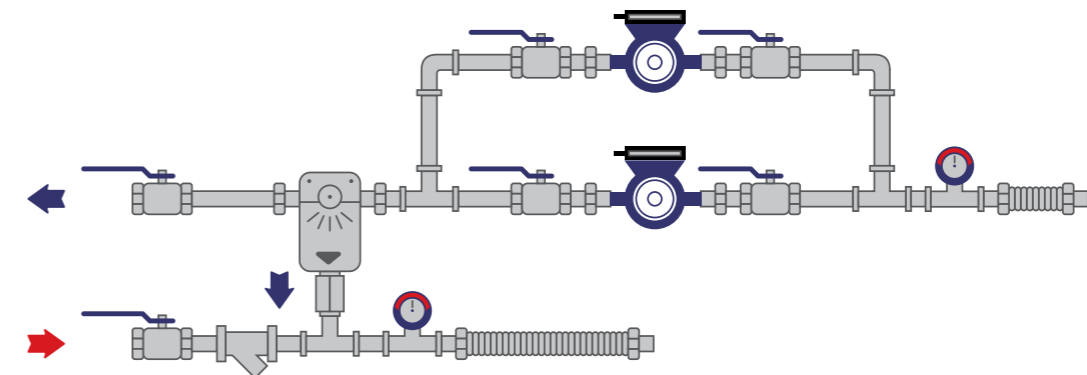

**STX-C**



Назначение:  
Смесительные узлы применяются в системах вентиляции для регулирования мощности водяных охладителей.

РАСШИФРОВКА ОБОЗНАЧЕНИЯ

**STX C 20 1.6 C24**

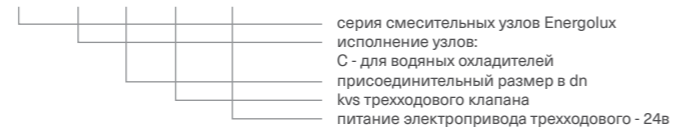

Модель смесительного узла	Вес, кг	Габариты (ДхШхВ), мм	Присоединительные размеры
STX-C 20-1,6-C24	8	450x120x190	3/4"
STX-C 20-2,5-C24	8	450x120x190	3/4"
STX-C 20-4,0-C24	8	450x120x190	3/4"
STX-C 25-6,3-C24	10	490x120x220	1"
STX-C 25-10-C24	10	490x120x220	1"
STX-C 32-16-C24	15	590x135x260	1 1/4"
STX-C 40-25-C24	20	620x140x330	1 1/2"
STX-C 50-40-C24	30	700x150x350	2"
STX-C 65-60-C24	55	900x170x500	2 1/2"
STX-C 80-90-C24	65	1000x170x500	3"
STX-C 100-150-C24	80	1100x200x550	4"
STX-C 125-225-C24	100	1200x200x600	5"

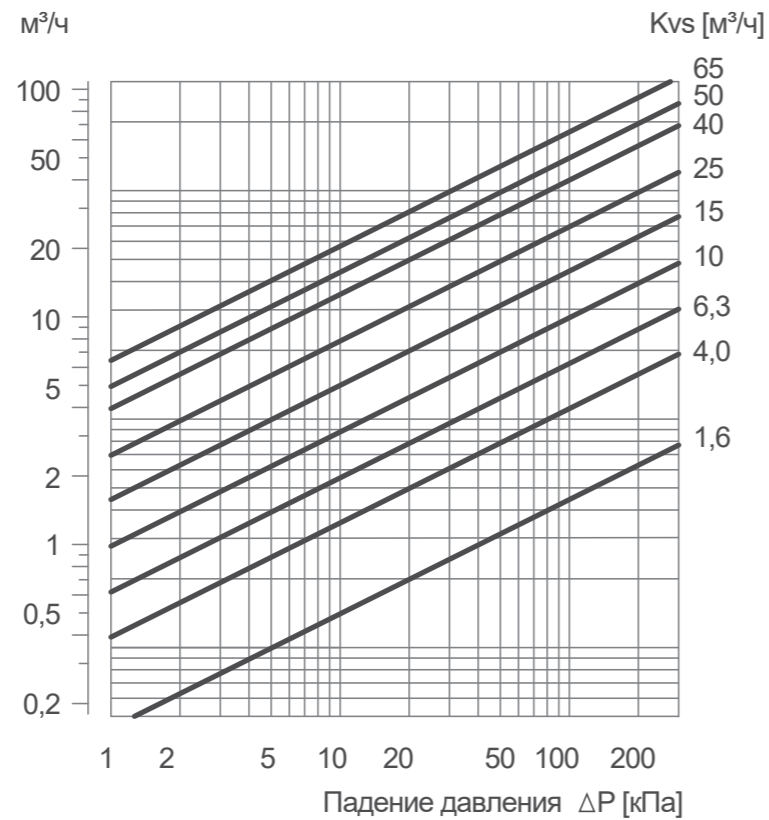

\*графики отображены для ознакомления.  
Для корректного расчёта рекомендуется произвести индивидуальный расчёт техническим отделом

**STX-G**

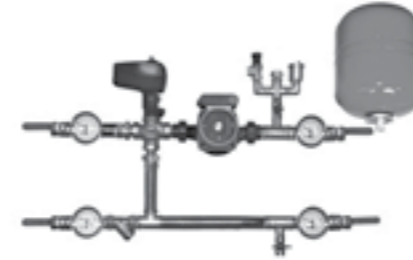

Назначение:  
Смесительные узлы применяются в системах вентиляции для регулирования мощности гликолевых рекуператоров.

РАСШИФРОВКА ОБОЗНАЧЕНИЯ

**STX G 80 10 C24 F**



Модель смесительного узла	Вес, кг	Габариты (ДхШхВ), мм	Присоединительные размеры
STX-G 80-10-C24-F	25	1100x120x400	1"
STX-G 120-16-C24-F	30	1150x150x400	1 1/4"
STX-G 120-25-C24-F	40	1200x180x450	1 1/2"
STX-G 120-40-C24-F	85	1400x200x500	2"
STX-G 120-60-C24-F	130	1500x250x550	2 1/2"
STX-G 120-90-C24-F	150	1650x250x600	3"
STX-G 120-150-C24-F	170	1750x250x650	4"

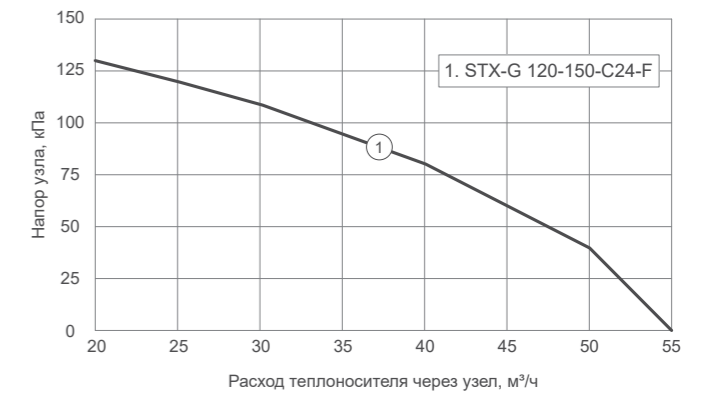
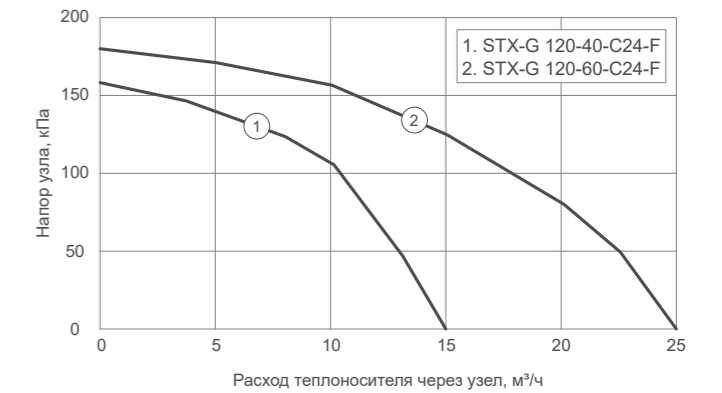
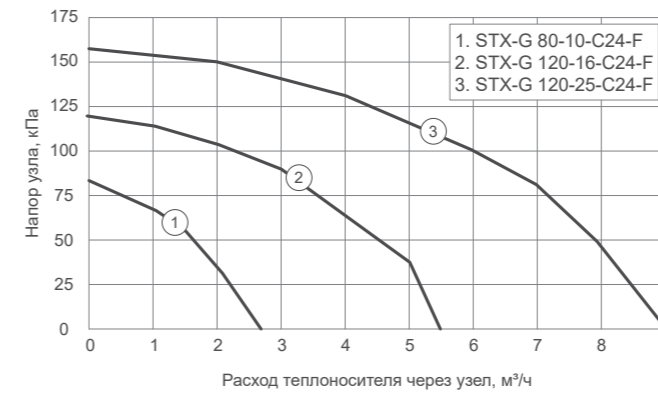

\*графики отображены для ознакомления.  
Для корректного расчёта рекомендуется произвести индивидуальный расчёт техническим отделом





Внешний вид и технические характеристики могут быть изменены без предварительного уведомления. Несмотря на все прилагаемые усилия по соблюдению максимальной точности, каталоги составляются и производятся за несколько месяцев до вывода моделей на рынок и не всегда отражают последующие изменения спецификаций. Приведенные технические чертежи и схемы не могут быть скопированы в проектную документацию без детальной проработки. За максимально точной информацией просим вас обращаться к официальным дилерам или в технический отдел компании-дистрибьютора.



**SEVERCON**  
consortium

ПРОФЕССИОНАЛЬНЫЕ СИСТЕМЫ КОНДИЦИОНИРОВАНИЯ,  
ВЕНТИЛЯЦИИ И ОТОПЛЕНИЯ

ООО «СЕВЕРКОН»

109052, г. Москва, Рязанский пр-кт, д. 2, стр. 86

+7 (495) 252-08-28

[info@severcon.ru](mailto:info@severcon.ru)

[www.severcon.ru](http://www.severcon.ru)

[www.energolux.ru.com](http://www.energolux.ru.com)

